

*Pour votre métier, nous vous devons le meilleur !*

# Gros œuvre

- VRD
- FONDATIONS
- ÉLÉVATIONS & OUVERTURES
- PLANCHERS
- DISTRIBUTION DE CLOISONS
- ENDUITS DE FAÇADE
- PAREMENTS DE FAÇADE
- CONDUITS DE FUMÉE

 [www.reseaupro.fr](http://www.reseaupro.fr)

**Pour votre métier, nous vous devons le meilleur !**

## **L'essentiel de l'offre gros œuvre avec plus de 4 000 références sélectionnées**



Des voiries et réseaux divers aux conduits de fumée, la nouvelle édition du catalogue Gros œuvre se présente comme un panorama exhaustif de l'offre **Réseau Pro**.

Soucieux des réglementations récentes et attentifs à toutes les évolutions technologiques, nous souhaitons que ce nouvel outil soit une réponse à vos attentes et le complément harmonieux de tout le savoir faire mis en œuvre par les professionnels de votre agence.

La qualité et la notoriété des partenaires inscrits au fil de ces pages sont les garants d'une offre produits qui répond pleinement à toutes les exigences du Gros œuvre.

*Une solution adaptée à chaque problématique mais également le soucis permanent de participer à des enjeux majeurs et plus universels :*

**Confort et sécurité des Hommes  
Respect des normes environnementales  
Conformité aux normes techniques**

Autant de challenges, autant de chantiers en cours, qui justifient, de nos équipes, nos fournisseurs et avec votre concours, un engagement quotidien.

## **Le meilleur des marques et de la qualité professionnelle**

Depuis plus de 40 ans, notre Groupe est au service des professionnels du bâtiment les plus exigeants. Grâce à ce savoir faire dans le négoce du bois et des matériaux et à la puissance d'achat de plus de **300 points de vente**, nous sélectionnons pour vous les meilleurs fabricants de manière à vous proposer en permanence des produits de qualité professionnelle et à vous faire partager les réelles avancées techniques qui permettent gain de temps et d'argent.

## **Des réponses personnalisées pour vos chantiers**

Nos équipes compétentes vous réserve un accueil efficace : conseil dans vos choix techniques, sélection des produits les plus adaptés, proposition de services étudiés pour vos chantiers : nous vous guidons vers des **solutions personnalisées et complètes**.



### **Outillage et produits de mise en œuvre accessibles en libre-service :**

Chaque point de vente regroupe l'essentiel des produits de mise en œuvre et de finition, pour vous permettre un approvisionnement simple.

Bien sûr, nos vendeurs spécialistes du rayon sont là pour vous conseiller.

 **RESEAU PRO**  
**BOIS & MATÉRIAUX**

# Sommaire

<b>VRD</b>	
► INTRODUCTION .....	6
► PRODUITS BÉTON	
Regards .....	7
Bordures .....	8
Rondelles de puits .....	9
Tuyaux .....	9
Caniveaux .....	10
► PRODUITS PVC ET POLYÉTHYLÈNE	
Caniveaux .....	11
Tubes PVC .....	12
Raccords PVC évacuation NF Nicoll .....	13
Tubes polyéthylène .....	15
TPC .....	15
Drains agricoles PVC .....	16
Grillages avertisseurs .....	16
► FONTE DE VOIRIE	
Grilles et regards .....	16
► ADJUVANTS ET PRODUITS TECHNIQUES	
Scelllements de voirie .....	17
► ÉPURATION	
Filière d'assainissement autonome individuel .....	19
Gamme béton Bonna Sabla .....	20
Gamme béton La Nive .....	20
Gamme polyéthylène Sebico .....	21
Gamme polyéthylène La Nive .....	23
Regards de répartitions .....	23
Ventilation .....	24
Filtres à sable .....	24
Géotextile .....	26
<b>FONDATIONS</b>	
► INTRODUCTION .....	28
► GRANULATS	
Sables et graviers .....	29
► BÉTONS ET MORTIERS PRÊTS À L'EMPLOI .....	30
► ARMATURES .....	32
► CIMENTS	
Gamme Calcia .....	33
Gamme Lafarge .....	34
Gamme Vicat .....	35
Gamme Holcim .....	35
► COFFRAGES	
Bois de coffrage .....	36
CP non filmés .....	36
Fabrication de coffrage .....	36
CP filmés .....	37
Coffrages répétitifs .....	37
► AÉRATION	
Courettes .....	38
► ISOLANTS	
Laine minérale .....	39
Polystyrène expansé .....	39
Polystyrène extrudé .....	40
Polyuréthane .....	40
► PROTECTIONS	
Films de protection .....	40
Protection des parois enterrées .....	42
► ADJUVANTS ET PRODUITS TECHNIQUES	
Gamme VPI .....	42
Gamme Parexlanko .....	43
Gamme Weber & Broutin .....	44
<b>ÉLÉVATIONS &amp; OUVERTURES</b>	
► INTRODUCTION .....	46
► BLOCS BÉTON	
Blocs standards .....	48
Blocs à bancher .....	48
Blocs décoratifs .....	49
Blocs à isolation intégrée .....	49
► PRODUITS BÉTON	
Prélinteaux .....	50
Appuis et seuils .....	53
► BÉTON CELLULAIRE	
Blocs .....	62
Chaînage vertical .....	63
Chaînage horizontal .....	63
Linteaux .....	63
► TERRE CUITE	
Gamme Imérys .....	64
Gamme Terréal .....	67
Gamme Wienerberger .....	71
Gamme Bouyer Leroux .....	74
► CIMENTS ET LIANTS	
Gamme Calcia .....	76
Gamme Lafarge .....	76
Gamme Holcim .....	76
Gamme Vicat .....	77
Gamme Parexlanko .....	78
Gamme Center .....	80
► ADJUVANTS ET PRODUITS TECHNIQUES	
Gamme Weber & Broutin .....	80
Gamme VPI .....	81
► ARMATURES ET COFFRAGES	
Armatures .....	82
Treillis et ronds à béton .....	83
Coffrages plastique .....	84
Coffrages carton .....	85
<b>PLANCHERS</b>	
► INTRODUCTION .....	88
► PLANCHERS PRÉCONTRAINTS	
Poutres précontraintes KP1 .....	89
Poutres précontraintes Rector .....	90
Poutres précontraintes Seac .....	91
Poutrelles précontraintes KP1 .....	91
Poutrelles précontraintes Imérys .....	92
Poutrelles précontraintes Seac .....	94
Poutrelles précontraintes Rector .....	94
Poutrelles précontraintes sans étai KP1 .....	95
Poutrelles précontraintes sans étai Rector .....	96
► HOURDIS ET ENTREVOUS	
Hourdis terre cuite .....	97
Hourdis béton .....	98
Hourdis polystyrène .....	98
Hourdis matériaux composites .....	101
► COMPLEXES DE PLANCHERS	
Planchers isolants Seac .....	103
► BÉTON CELLULAIRE	
Dalles planchers Ytong Siporex .....	103
► PLANCHER COLLABORANT	
Gamme Arcelor .....	104
► DALLAGES BÉTON	
Gamme Polyciment .....	104
Gamme Laterlite .....	105
Gamme Calcia .....	106
Gamme Holcim .....	106
Gamme Lafarge .....	107
Gamme Vicat .....	107
Gamme Center .....	107



# Sommaire

## ADJUVANTS ET PRODUITS TECHNIQUES

Gamme Parexlanko.....	108
Gamme Weber & Broutin.....	109
Gamme VPI.....	109

## CALE BÉTON ET PLASTIQUE

Règle à joint Toffolo.....	110
----------------------------	-----

## DISTRIBUTION DE CLOISONS

### INTRODUCTION..... 112

### BÉTON CELLULAIRE

Gamme Ytong Siporex.....	113
--------------------------	-----

### BRIQUES ET PANNEAUX DE VERRE

Briques La Rochère.....	113
Panneaux La Rochère.....	114
Briques Véritbat.....	116
Panneaux Véritbat.....	116

### BRIQUES PLÂTRIÈRES

Gamme Imérys.....	117
Gamme Terréal.....	118
Gamme Wienerberger.....	118
Gamme Bouyer Leroux.....	119

### CARREAUX DE PLÂTRE..... 119

### PLÂTRE

Gamme BPB Placo.....	120
Gamme Lafarge Plâtre.....	120

### ADJUVANTS ET PRODUITS TECHNIQUES

Gamme Weber & Broutin.....	120
----------------------------	-----

## ENDUITS DE FAÇADE

### INTRODUCTION..... 122

### PRÉPARATION DES SUPPORTS

Gamme Weber & Broutin.....	123
Gamme Parexlanko.....	123
Gamme VPI.....	124
Gamme PRB.....	124

### MONOCOUCHE MACHINE

Gamme Weber & Broutin.....	125
Gamme Parexlanko.....	126
Gamme PRB.....	127
Gamme VPI.....	127

### FAÇADES MANUELLES

Gamme Weber & Broutin.....	128
Gamme Parexlanko.....	129
Gamme VPI.....	129

### ENDUITS DE FAÇADE À BASE DE CHAUX

Gamme Calcia.....	130
Gamme Socli.....	131
Gamme Weber & Broutin.....	133
Gamme Parexlanko.....	133
Gamme VPI.....	133
Gamme PRB.....	133
Gamme Chaux de St-Astier.....	134

### MORTIERS DE RESTAURATION ET DE RESTRUCTURATION DE LA PIERRE

Gamme Weber & Broutin.....	135
Gamme Parexlanko.....	135
Gamme VPI.....	136

### NETTOYAGE ET PROTECTION DES FAÇADES

Gamme Weber & Broutin.....	137
Gamme Parexlanko.....	137
Gamme Polyciment.....	139

### ADJUVANTS

Gamme Weber & Broutin.....	140
Gamme Parexlanko.....	140
Gamme PRB.....	140

### PEINTURES POUR FAÇADES

Gamme Weber & Broutin.....	140
Gamme PRB.....	141

### REVÊTEMENTS PLASTIQUE ÉPAIS

Gamme Weber & Broutin.....	142
Gamme VPI.....	142
Gamme Parexlanko.....	142

### COMPLEXES D'ISOLATION THERMIQUE PAR L'EXTÉRIEUR

Gamme Parexlanko.....	143
-----------------------	-----

### PROFILÉS ET CORNIÈRES

Gamme Chabanne.....	144
Gamme Profimétal.....	145
Gamme Profimo.....	145
Gamme Parexlanko.....	146

### ARMATURES ET TRAMES DE VERRE

Gamme Griltex.....	146
--------------------	-----

## PAREMENTS DE FAÇADE

### INTRODUCTION..... 148

### PRODUITS BÉTON

Corniches doucine.....	149
Corniches quart de rond.....	151
Corniches gouttières.....	152
Corniches concaves.....	153
Bandeaux.....	153
Lucarnes.....	154
Œils de bœuf.....	158
Chaînes d'angle.....	159
Parements d'ouverture.....	161
Mouleurs d'ouverture.....	162

### PRODUITS TERRE CUITE

Corniches Imérys.....	163
-----------------------	-----

### BRIQUES DE PAREMENT ET PLAQUETTES

Briques et mulots pleins Terca.....	164
Nuancier Terca.....	164
Briques et mulots perforés Terca.....	166
Plaquettes et angles Terca.....	167
Briques et mulots pleins Terréal.....	167
Briques et mulots perforés Terréal.....	168
Plaquettes et angles Terréal.....	168
Briques et plaquettes Rairies Montrieux.....	170

### PIERRES RECONSTITUÉES

Plaquettes et angles De Ryck.....	170
-----------------------------------	-----

### PRODUITS DE MISE EN ŒUVRE

Gamme Parexlanko.....	173
Gamme Weber & Broutin.....	174

## CONDUITS DE FUMÉE

### INTRODUCTION..... 176

### BOISSEAUX ET AVALOIRS

Gamme Imérys.....	177
-------------------	-----

### COMPLEXES DE CONDUITS

Gamme La Nive.....	179
Gamme Schiedel.....	181
Gamme Poujoulat.....	182
Gamme Sebico.....	185



# VRD



**P 7** PRODUITS BÉTON

**P 11** PRODUITS PVC ET POLYÉTHYLÈNE

**P 16** FONTE DE VOIRIE

**P 17** ADJUVANTS ET PRODUITS TECHNIQUES

**P 19** EPURATION





## Travaux d'aménagement des voies d'accès, travaux d'adduction, de canalisation et d'évacuation des eaux.



Les travaux de Voirie concernent les voies de circulation à la périphérie des constructions. Les Réseaux Divers comprennent toutes les installations d'eau, de gaz, d'électricité, d'épuration... raccordant la construction aux différents ouvrages de voirie ainsi qu'aux systèmes d'assainissement collectifs ou autonomes.

### **Rappel des textes réglementaires :**

**Norme NF P-98-331 :**

Chaussées et dépendances, tranchées.

**DTU 64.1 :**

Assainissement autonome.



# Produits béton

## REGARDS

► Pour la récupération des eaux pluviales ou usées, vous trouverez une gamme complète de regards béton dans votre point de vente.

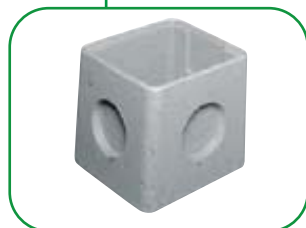

Désignation	Unité vente
Regard béton 25 x 25	pièce
Rehausse regard béton 25 x 25/20	pièce
Rehausse regard béton 25 x 25/30	pièce
Couvercle regard 25 x 25	pièce
Regard béton 30 x 30	pièce
Rehausse regard béton 30 x 30/20	pièce
Rehausse regard béton 30 x 30/33	pièce
Couvercle plein regard 30 x 30	pièce
Regard béton 40 x 40	pièce
Rehausse regard béton 40 x 40/20	pièce
Rehausse regard béton 40 x 40/33	pièce
Couvercle plein regard 40 x 40	pièce
Plaque sous tampon 40 x 40	pièce
Regard béton 50 x 50	pièce
Rehausse regard béton 50 x 50/20	pièce
Rehausse regard béton 50 x 50/33	pièce
Couvercle regard 50 x 50	pièce
Plaque sous tampon 50 x 50	pièce
Regard béton 60 x 60	pièce
Rehausse regard béton 60 x 60/20	pièce
Rehausse regard béton 60 x 60/40	pièce
Couvercle plein regard 60 x 60	pièce
Plaque sous tampon 60 x 60	pièce

En fonction des régions et des différentes sources d'approvisionnement, les dimensions indiquées peuvent désigner des cotes intérieures ou extérieures. Elles sont donc communiquées à titre indicatif et représentent celles les plus usitées sur le marché.

## CONSEILS

## Mise en œuvre

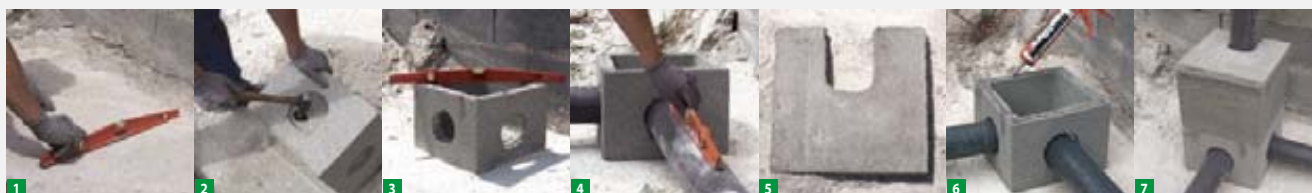

1. Réglez la hauteur du regard avec du sable damé ou du béton maigre en fonction du niveau des évacuations et de la hauteur du terrain.
2. A l'aide d'un marteau, cassez l'opercule par petits coups.
3. Placez le regard en vérifiant les niveaux.
4. Mettez en place les tuyaux en respectant les pentes d'écoulement à l'aide d'un niveau.
5. A l'aide d'un marteau, cassez la prédécoupe du couvercle par petits coups et mettez-le en place.
6. Pour placer une allonge, préencollez le regard avec un joint mastic colle.
7. Mettez en place le couvercle, vérifiez le bon aspect général de votre regard. Vous pouvez remblayer en prenant soin de bien caler les tuyaux d'évacuation.



# Produits béton

## REGARDS POUR COMPTEURS D'EAU

► Pour la récupération des eaux pluviales ou usées, vous trouverez une gamme complète de regards béton dans votre point de vente.



Désignation	Unité vente	Poids indicatif (kg)
Regard 65 x 45 x 65 en 4 éléments	pièce	135
Couvercle pour regard 65 x 45 x 65	pièce	35
Regard 80 x 80 x 80 en 8 éléments	pièce	200
Couvercle pour regard 80 x 80 x 80 en 2 éléments	pièce	50
Regard monobloc 80 x 80 x 40	pièce	134
Couvercle pour regard 80 x 80 x 40 en 2 éléments	pièce	80

## BORDURES

► Vous trouverez en stock ou sur commande la gamme des bordures en parement béton lisse ou gravillon lavé, classe A ou B.

### INFOS

#### Tableau de résistance de classe (charge de rupture exprimée en KN)

	A1	A2	P1	P2	T1	T2	T3	CS1	CS2	CC1
<b>Classe A</b>	56,10	24,65	8,00	6,00	15,40	30,60	44,00	24,75	43,30	30,60
<b>Classe B</b>	39,25	17,25	5,60	4,20	10,80	21,40	30,90	17,35	29,40	21,40

TYPE I1

TYPE I2

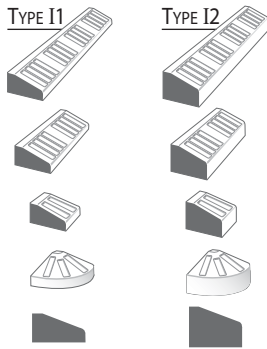

Désignation	Unité vente	Poids indicatif (kg)
<b>Bordure d'accotement</b>		
Type A 1 - 1 ml	pièce	112
Type A 2 - 1 ml	pièce	65
<b>Bordure de trottoir</b>		
Type T1 - 1 ml	pièce	53
Type T2 - 1 ml	pièce	86
Type T3 - 1 ml	pièce	109
<b>Bordure pour parc de stationnement</b>		
P1 - 1 ml	pièce	38
P2 - 1 ml	pièce	40
<b>Bordure caniveau</b>		
CC1 - 1 ml	pièce	105
CS1 - 1 ml	pièce	54
CS2 - 1 ml	pièce	74
<b>Bordure d'ilot directionnel</b>		
Droit type I 1 - 1 ml	pièce	55
Droit type I 1 - 0,50 ml	pièce	28
Convexe type I 1 - 16 x 12	pièce	8
Pointe d'ilot type I 1 - rayon de 25 cm	pièce	10
Droit type I 2 - 1 ml	pièce	85
Droit type I 2 - 0,50 ml	pièce	43
Convexe type I 2 - 16 x 12	pièce	13
Pointe d'ilot type I 2 - rayon de 25 cm	pièce	15

# Produits béton

## RONDELLES DE PUIITS

► Pour aménager un puits ou récupérer les eaux de pluie et de ruissellement.

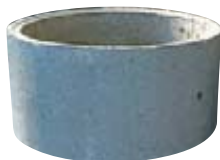

Code	Désignation	Unité vente
<b>Rondelle de puits pleine</b>		
321 409	Diamètre 800 - hauteur 500	pièce
302 013	Diamètre 900 - hauteur 500	pièce
292 395	Diamètre 1000 - hauteur 500	pièce
321 410	Diamètre 800 - hauteur 1000	pièce
321 411	Diamètre 900 - hauteur 1000	pièce
257 509	Diamètre 1000 - hauteur 1000	pièce
<b>Rondelle de puits perforée</b>		
321 407	Diamètre 800 - hauteur 500	pièce
288 091	Diamètre 900 - hauteur 500	pièce
292 394	Diamètre 1000 - hauteur 500	pièce
389 152	Diamètre 800 - hauteur 1000	pièce
358 449	Diamètre 1000 - hauteur 1000	pièce

## TUYAUX BÉTON

► Pour canaliser les eaux d'écoulement d'un fossé ou d'un étang. Existents en classe 135 A pour les passages de véhicules légers. Longueur variable selon les sites de production.



Code	Désignation	Longueur
<b>Tuyau béton armé NF</b>		
358374	tuyau beton armé avec joint 135a d.300	2360
387236	tuyau beton armé avec joint 135a d.300	3000
358376	tuyau beton armé avec joint 135a d.400	2360
387237	tuyau beton armé avec joint 135a d.400	3000
358378	tuyau beton armé avec joint 135a d.500	2360
358380	tuyau beton armé avec joint 135a d.600	2360
329169	tuyau beton armé sans joint 135a d.300	2360
358399	tuyau beton armé sans joint 135a d.300	2360
358400	tuyau beton armé sans joint 135a d.400	2360
<b>Tuyaux béton non armé NF</b>		
358384	tuyau beton non armé joint 90b d.300	2360
358388	tuyau beton non armé joint 90b d.400	2360
358390	tuyau beton non armé joint 90b d.500	2360
358392	tuyau beton non armé joint 90b d.600	2360
358402	tuyau beton non armé sans joint 135b d.300	2400
358403	tuyau beton non armé sans joint 90b d.400	2400
358404	tuyau beton non armé sans joint 90b d.500	2400

► Pour travaux de drainage, en parois pleines ou perforées et en demi-tuyaux. Tuyaux non armés destinés à des zones non circulées. Longueur variable selon les sites de production.

<b>Tuyaux béton lisse HN</b>		
358411	tuyau beton lisse d.100	1000
358414	tuyau beton lisse d.150	1000
212357	tuyau beton lisse d.200	1000
358416	tuyau beton lisse d.250	1000
212358	tuyau beton lisse d.300	1000
212359	tuyau beton lisse d.400	1000
212360	tuyau beton lisse d.500	1000
212361	tuyau beton lisse d.600	1000



## Produits béton

## CANIVEAUX

## INFOS

## Classification des caniveaux

► Chaque classe correspond aux lieux d'utilisation définis ci-dessous.



**A 15** : pour surfaces, aires ou espaces verts utilisés exclusivement par les piétons et les cyclistes.



**B 125** : pour trottoirs ou parkings exclusivement.



**C 250** : zones piétonnières, parkings poids lourds, routes d'accès parkings poids lourds.



**D 400** : bandes routières, rues et routes.



**E 600** : véhicules lourds, militaires ou industriels.



**F 900** : aéroports civils et militaires.



Code	Désignation	Dimensions	Unité vente	Utilisation
<b>DRAINECO 100</b>				
277 743	caniveau draineco 100 1ml	1000mm X 95mm X 90mm	pièce	pour entrée de garage, norme EN1433
277 748	grille passerelle draineco 100 a15 1ml	1000mm X 145mm X 15mm	pièce	CLASSE A15
277 750	grille caillebotis draineco 100 b125 1ml	1000mm X 145mm X 25mm	pièce	CLASSE B125
277 744	caniveau draineco 100 0.50ml	500mm X 95mm X 90mm	pièce	pour entrée de garage, norme EN1433
277 751	grille caillebotis draineco 100 b125 0.50ml	500mm X 145mm X 120mm	pièce	CLASSE B125
299 777	couvercle draineco 100 0.50ml		pièce	CLASSE A15
<b>DRAINECO 150</b>				
277 745	caniveau draineco 150 1ml	1000mm X 140mm X 130mm	pièce	pour entrée de garage, norme EN1433
277 752	grille caillebotis draineco 150 b125 1ml	1000mm X 190mm X 30mm	pièce	CLASSE B125
299 780	couvercle beton draineco 150 0.50ml		pièce	CLASSE A15
<b>DRAINECO 200</b>				
277 746	caniveau draineco 200 1ml	1000mm X 190mm X 170mm	pièce	pour entrée de garage, norme EN1433
277 753	grille caillebotis draineco 200 b125 1ml	1000mm X 245mm X 30mm	pièce	CLASSE B125
299 783	couvercle beton draineco 200 0.50ml		pièce	CLASSE A15
<b>SM 100</b>				
257 782	caniveau sm 100 1ml	1000mm X 100mm X 140mm	pièce	pour entrée de garage, norme EN1433
257 793	grille caillebotis sm 100 b125 1ml	1000mm X 133mm X 25mm	pièce	CLASSE B125
<b>SM 200</b>				
257 783	caniveau sm 200 1ml	1000mm X 200mm X 220mm	pièce	pour entrée de garage, norme EN1433
257 794	grille caillebotis sm 200 b125 1ml	1000mm X 238mm X 30mm	pièce	CLASSE B125



BONNA SABLA





# Produits béton

## CANIVEAUX

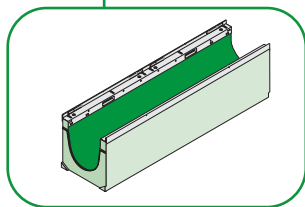

Code	Désignation	Unité vente
275 822	Caniveau super 100 KS faserfix en 1 ml	pièce
357 379	Caniveau super 100 KS + 2 grilles fonte D400 1 x 0,16 m	pièce
357 386	Caniveau super 200 KS t1 + 2 grilles fonte D400	pièce
357 387	Caniveau super 300 t1 + 2 grilles fonte C250	pièce
357 427	Caniveau standard + passerelle galva passage voiture 1000 x 128	pièce
<b>Caniveau standard sans pente incorporée</b>		
357 389	Type 0105 - 500 x 141 x 125	pièce
275 820	Type 01 - 1000 x 141 x 125	pièce
357 390	Type 010 - 1000 x 141 x 179	pièce
<b>Caniveau standard avec pente incorporée 0,6 %</b>		
357 391	125-131 - 1000 x 141	pièce
357 397	131-137 - 1000 x 141	pièce
357 398	137-143 - 1000 x 141	pièce
357 401	143-149 - 1000 x 141	pièce
357 403	149-155 - 1000 x 141	pièce
357 405	155-161 - 1000 x 141	pièce
357 407	161-167 - 1000 x 141	pièce
357 408	167-173 - 1000 x 141	pièce
275 821	Grille passerelle standard faserfix galvanisée - 1000 x 136 x 22	pièce
357 416	Grille faserfix agréée passage voiture - 500 x 136 x 22	pièce

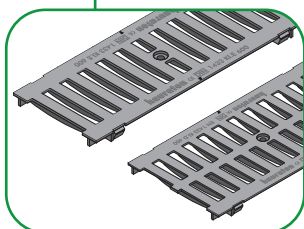

# Produits PVC et polyéthylène

## CANIVEAUX

- Caniveaux réalisés uniquement en PEHD, offrant une excellente résistance aux agents chimiques, aux U.V., aux variations de température ainsi qu'aux sels de déverglaçage.

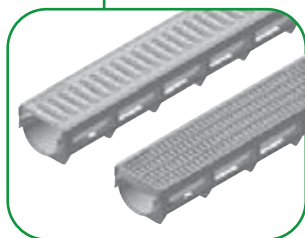

Code	Désignation	Unité vente
356 315	Caniveau recyfix top pehd + passerelle galva - 1000 x 134 x 95	pièce
356 316	Caniveau recyfix top pehd + caillebotis pe 8/21 - 1000 x 134 x 95	pièce
356 317	Kit installation avec raccord branchement + 2 obturateurs	pièce
357 428	Caniveau standard 200 + grille b125 - 1000 x 188	pièce
357 425	Caniveau standard sans pente incorpo. type 010 - 1000 x 260 x 185	pièce
357 426	Grille p/caniveau 200 b125 caillebotis galva - 1000 x 237 x 33	pièce
357 431	Dalle gazon recyfix standard pehd type 1 verte - 387 x 334 x 38	pièce

Code	Désignation	Unité vente
7D9 597	Caniveau Kenadrain longueur 1 m feuillures acier galvanisé avec 2 grilles fonte C250	pièce
419 873	Caniveau Kenadrain longueur 1 m feuillures acier galvanisé avec 2 grilles fonte D400 également disponible en largeurs 150 et 200	pièce
7D3 600	Caniveau Connecto longueur 1 m en PP avec feuillures PP avec emboîture mâle-femelle	pièce
707 776	Grille standard longueur 0,5 m B125 gris clair (existe en sable)	pièce
419 853	Caniveau Connecto longueur 1 m avec feuillures PP et une grille caillebotis acier galvanisé B125 également disponible en largeur 200	pièce

# Produits PVC et polyéthylène

## TUBES PVC POUR L'ÉVACUATION

- Relatif aux canalisations en PVC non plastifié défini dans les normes NF 41-212 (DTU 30.32) et NF P 41-213 (DTU 60.33) destinées à la réalisation d'installations : des eaux pluviales ; des eaux usées (eaux ménagères + eaux de vannes) des bâtiments et de leurs annexes (vidanges, chutes, collecteurs et ventilation primaire).

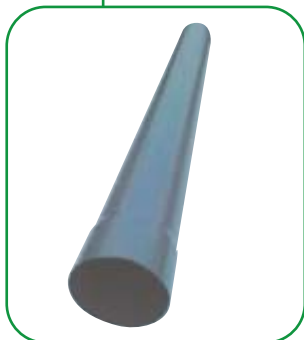

Code	Désignation (diamètre x épaisseur x longueur)	Unité vente	Conditionnement*
<b>Tubes 3CE NF E+NF M1 (disponible M1 Hors Norme)</b>			
214 426	32 x 3 x 4	ml	552 ml
214 427	40 x 3 x 4	ml	552 ml
214 428	50 x 3 x 4	ml	344 ml
214 429	63 x 3 x 4	ml	492 ml
335 211	75 x 3 x 4	ml	292 ml
214 431	80 x 3 x 4	ml	488 ml
214 432	100 x 3 x 4	ml	504 ml
214 436	125 x 3 x 4	ml	308 ml
214 437	140 x 3,2 x 4	ml	212 ml
214 438	160 x 3,5 x 4	ml	156 ml
214 439	200 x 4,2 x 4	ml	92 ml

\*indicatif

## TUBES PVC POUR L'ASSAINISSEMENT

- Réseaux d'assainissement gravitaire eaux usées, eaux pluviales.  
Normalisation et certification : conforme à la norme française XP P 16 – 362



Code	Désignation	Longueur de tube	Nb de tubes / palette
214 462	CR8 125	3 mètres	72
214 463	CR8 160	3 mètres	42
214 464	CR8 200	3 mètres	25
214 465	CR8 250	3 mètres	16
214 466	CR8 315	3 mètres	9
214 467	CR8 400	3 mètres	5

## TUBES COLLECTEURS EN POLYÉTHYLÈNE

- Collecteurs et branchements pour les eaux pluviales des zones urbaines et rurales. Réseaux de type gravitaire en conformité avec les principales exigences de la norme européenne NF EN 476.  
Tubes pré-manchonnés avec 2 joints montés. Manchons doubles. Joints nouvelle génération.  
Pièces de liaisons sablées pour raccord regard

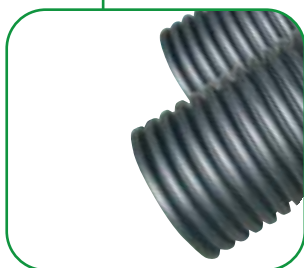

Code	Désignation	Longueur de tube	Nb de tubes / palette
404 694	Easyrain 200	6 mètres	27
404 693	Easyrain 250	6 mètres	18
361 346	Easyrain 300	6 mètres	10
366 241	Easyrain 350	6 mètres	8
361 347	Easyrain 400	6 mètres	5

# Produits PVC et polyéthylène

## RACCORDS PVC ÉVACUATION NF NICOLL

► La gamme la plus complète du marché avec l'assurance d'un emboîtement parfait. Extrait des références les plus utilisées.



Code	Désignation	Réf. fournisseur	Unité vente	Conditionnement
<b>Coude F.F. à 45°</b>				
727 224	Diamètre 32	CF 44	pièce	200
727 255	Diamètre 40	CH 44	pièce	120
727 289	Diamètre 50	CJ 44	pièce	60
727 319	Diamètre 80	CR 44	pièce	50
727 347	Diamètre 100	CT 44	pièce	50
727 380	Diamètre 125	CX 44	pièce	30
792 830	Diamètre 160	CZ 44	pièce	15
793 391	Diamètre 200	CB 44	pièce	10
<b>Coude M.F. à 45°</b>				
727 223	Diamètre 32	CF 4	pièce	200
727 254	Diamètre 40	CH 4	pièce	150
727 288	Diamètre 50	CJ 4	pièce	60
727 318	Diamètre 80	CR 4	pièce	65
727 346	Diamètre 100	CT 4	pièce	70
727 379	Diamètre 125	CX 4	pièce	40
792 812	Diamètre 160	CZ 4	pièce	20
793 393	Diamètre 200	CB 4	pièce	10
<b>Coude F.F. à 67°30</b>				
727 349	Diamètre 100	CT 66	pièce	45
<b>Coude M.F. à 67°30</b>				
727 348	Diamètre 100	CT 6	pièce	55
727 381	Diamètre 125	CX 6	pièce	1
<b>Coude F.F. à 87°30</b>				
727 228	Diamètre 32	CF 88	pièce	180
727 259	Diamètre 40	CH 88	pièce	200
727 293	Diamètre 50	CJ 88	pièce	60
727 323	Diamètre 80	CR 88	pièce	35
727 351	Diamètre 100	CT 88	pièce	35
727 384	Diamètre 125	CX 88	pièce	20
792 831	Diamètre 160	CZ 88	pièce	10
793 394	Diamètre 200	CB 88	pièce	6
<b>Coude M.F. à 87°30</b>				
727 227	Diamètre 32	CF 8	pièce	200
727 258	Diamètre 40	CH 8	pièce	200
727 292	Diamètre 50	CJ 8	pièce	60
727 322	Diamètre 80	CR 8	pièce	40
727 350	Diamètre 100	CT 8	pièce	45
727 383	Diamètre 125	CX 8	pièce	25
792 813	Diamètre 160	CZ 8	pièce	12
793 395	Diamètre 200	CB 8	pièce	7
<b>Té pied de biche F.F. à 87°30</b>				
727 237	Diamètre 32	TF 188	pièce	100
738 241	Diamètre 40	TH 188	pièce	130
727 301	Diamètre 50	TJ 188	pièce	70
<b>Té pied de biche M.F. à 87°30</b>				
793 411	Diamètre 32	TF 188 MF	pièce	120
727 267	Diamètre 40	TH 188 MF	pièce	70



# Produits PVC et polyéthylène

## RACCORDS PVC ÉVACUATION NF NICOLL

► La gamme la plus complète du marché avec l'assurance d'un emboîtement parfait. Extrait des références les plus utilisées.



Code	Désignation	Réf. fournisseur	Unité vente	Conditionnement
<b>Culotte F.F. à 45°</b>				
727 295	Diamètre 50	BJ 144	pièce	30
727 325	Diamètre 80	BR 144	pièce	20
727 355	Diamètre 100	BT 144	pièce	25
727 388	Diamètre 125	BX 144	pièce	14
793 401	Diamètre 160	BZ 144	pièce	6
793 405	Diamètre 200	BB 144	pièce	4
<b>Culotte M.F. à 45°</b>				
727 324	Diamètre 80	BR 14	pièce	24
727 354	Diamètre 100	BT 14	pièce	25
727 387	Diamètre 125	BX 14	pièce	16
792 803	Diamètre 160	BZ 14	pièce	6
792 808	Diamètre 200	BB 14	pièce	4
<b>Culotte F.F. à 67°30</b>				
727 357	Diamètre 100	BT 166	pièce	25
<b>Culotte M.F. à 67°30</b>				
727 356	Diamètre 100	BT 16	pièce	30
<b>Culotte F.F. à 87°30</b>				
727 299	Diamètre 50	BJ 188	pièce	30
727 329	Diamètre 80	BR 188	pièce	25
727 328		BR 18	pièce	30
727 359	Diamètre 100	BT 188	pièce	22
727 409	Diamètre 125	BX 188	pièce	15
793 399	Diamètre 160	BZ 188	pièce	8
793 403	Diamètre 200	BB 188	pièce	5
<b>Culotte M.F. à 87°30</b>				
727 358	Diamètre 100	BT 18	pièce	30
780165	Diamètre 125	BX 18	pièce	16
792 804	Diamètre 160	BZ 18	pièce	8
792 807	Diamètre 200	BB 18	pièce	5
<b>Manchon F.F.</b>				
727 238	Diamètre 32	M 2 F	pièce	300
727 269	Diamètre 40	M 2 H	pièce	180
727 302	Diamètre 50	M 2 J	pièce	100
727 330	Diamètre 80	M 2 R	pièce	40
727 360	Diamètre 100	M 2 T	pièce	80
727 393	Diamètre 125	M 2 X	pièce	20
738 226	Diamètre 160	M 2 Z	pièce	30
792 832	Diamètre 200	M 2 B	pièce	20
<b>Tampon de visite</b>				
727 243	Diamètre 32	FF	pièce	10
727 363	Diamètre 100	FT	pièce	50

# Produits PVC et polyéthylène

## TUBES POLYÉTHYLÈNE

- Tubes d'adduction d'eau potable en PE 80 . De qualité organoleptique et alimentaire conformément au JO 1227 et aux réglementations en vigueur. Parfaitement adapté pour le transport de l'eau potable.



Code	Désignation	Unité vente	Conditionnement
<b>Tube PE 80 bande bleue haute densité / PN 16</b>			
269 558	20 x 3	couronne	25 ml
269 531		couronne	50 ml
269 559	25 x 3	couronne	25 ml
269 533		couronne	50 ml
315 363	32 x 3,6	couronne	25 ml
269 561		couronne	50 ml

## TPC

- Gains en polyéthylène pour la protection des câbles et tubes enterrés.  
Rouge = électrique, jaune = gaz, vert = télécommunication, bleu = adduction d'eau potable, marron = eaux usées.



Code	Désignation	Unité vente	Conditionnement	Utilisation
<b>Tube</b>				
215 388	Rouge - diamètre 40	couronne	25 ml	électricité
215 393		couronne	50 ml	électricité
215 394	Rouge - diamètre 50	couronne	50 ml	électricité
215 390		couronne	25 ml	électricité
215 395	Rouge - diamètre 63	couronne	50 ml	électricité
215 396	Rouge - diamètre 75	couronne	50 ml	électricité
215 392		couronne	25 ml	électricité
215 397		couronne	50 ml	électricité
215 398	Vert - diamètre 40	couronne	25 ml	télécommunication
215 417		couronne	50 ml	télécommunication
291 735	Jaune - diamètre 63	couronne	25 ml	gaz
275 886		couronne	50 ml	gaz
291 736	Bleu - diamètre 63	couronne	25 ml	eau
275 888		couronne	50 ml	eau
320 400	Bleu - diamètre 50	couronne	50 ml	eau
<b>Manchon</b>				
239 489	Diamètre 40	pièce	pièce	-
270 590	Diamètre 50	pièce	pièce	-
239 490	Diamètre 63	pièce	pièce	-
267 150	Diamètre 75	pièce	pièce	-
239 491	Diamètre 90	pièce	pièce	-



# Produits PVC et polyéthylène

## DRAINS AGRICOLES PVC

- En polychlorure de vinyle, conformes à la norme NF U 51-101 de juillet 87 relative aux tubes annelés en polychlorure de vinyle non plastifié pour drainage agricole. Utilisés pour drainage agricole et drainage des habitations.



Code	Désignation	Unité vente	Conditionnement
<b>Drain agricole pvc</b>			
215 381	Diamètre 50	couronne	50 ml
215 382	Diamètre 80	couronne	50 ml
215 383	Diamètre 100	couronne	50 ml
319 949	Diamètre 200	couronne	45 ml

## GRILLAGES AVERTISSEURS NF EN 12-613

- Ils signalent la nature des conduits enterrés.
- Les caractéristiques certifiées sont : la résistance mécanique, la tenue de la couleur, les caractéristiques visuelles de signalisation.



Code	Désignation	Unité vente	Utilisation
<b>Grillage avertisseur - 30 x 100 ml</b>			
215 385	Rouge	rouleau	électricité
215 387	Jaune	rouleau	gaz
215 384	Vert	rouleau	télécommunication
215 386	Bleu	rouleau	eau potable

# Fonte de voirie

## GRILLES ET REGARDS

### INFOS

### Classification des fontes

- Chaque classe correspond aux lieux d'utilisation définis ci-dessous.



**A 15** : pour surfaces, aires ou espaces verts utilisés exclusivement par les piétons et les cyclistes.



**B 125** : pour trottoirs ou parkings exclusivement.



**C 250** : zones piétonnières, parkings poids lourds, routes d'accès parkings poids lourds.



**D 400** : bandes routières, rues et routes.



**E 600** : véhicules lourds, militaires ou industriels.

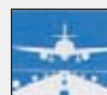

**F 900** : aéroports civils et militaires.

# Fonte de voirie

## GRILLES ET REGARDS



Code	Désignation (longueur x largeur x épaisseur)	Unité vente
<b>Grille plate carrée - C 250 NF</b>		
238 261	250 x 350 x 3,5	pièce
238 262	300 x 410 x 4	pièce
238 263	400 x 510 x 4	pièce
271 005	500 x 620 x 5	pièce
238 253	600 x 600 x 3,8	pièce
238 254	700 x 700 x 4	pièce
238 255	800 x 800 x 4	pièce
<b>Grille plate caniveau - C 250 NF</b>		
238 273	750 x 200	pièce
238 274	750 x 250	pièce
238 275	750 x 300	pièce
238 276	750 x 500	pièce
<b>Regard trottoir carré - B 125 NF</b>		
238 239	300 x 300	pièce
238 240	400 x 400	pièce
238 241	500 x 500	pièce
238 242	600 x 600	pièce
238 243	700 x 700	pièce
238 244	800 x 800	pièce

## Adjuvants et produits techniques

### INFOS

#### Le choix d'une bonne solution technique

- Les délais impartis aux chantiers de pavage, situés en zones urbaines, ne permettent pas une immobilisation prolongée des voies et limitent les utilisations dans le temps.

De plus, le revêtement pavé subit régulièrement des agressions de diverses natures, mécaniques avec la circulation automobile et le passage des engins de nettoyage, mais aussi chimiques avec l'attaque des sels de déverglaçage.

- Afin de constituer une structure de chaussée capable de reprendre correctement les sollicitations de surface, **le choix d'une solution technique évoluée s'impose.**

## SCELLEMENTS DE VOIRIE - GAMME PAREXLANKO



Code	Désignation	Unité vente	Cond.	Utilisation
<b>Pavage</b>				
237 831	710 Lankostone pose	Sac 25 kg	48	Mortier de pavage à retrait compensé. Lit de pose pour pavages et dallages sollicités.
420 403	711 Lankostone pose MB	Sac 25 kg	48	Micro-béton de pavage à retrait compensé. Lit de pose pour pavages et dallages sollicités.
420 402	715 Lankostone joint Blanc	Sac 25 kg	48	Mortier de pavage coulable à retrait compensé. Jointoiement de pavages et dallages sollicités. Haute fluidité.
316 389	715 Lankostone joint Gris	Sac 25 kg	48	



# Adjuvants et produits techniques

## SCELLEMENTS DE VOIRIE - GAMME PAREXLANKO



Code	Désignation	Unité vente	Cond.	Utilisation
<b>Scellement et revêtement de surface</b>				
405 098	333 Noir de voirie	Fl 85 g	-	Colorant liquide pour mortiers et micro-bétons. Noir intense. Facilement dispersable dans l'eau de gâchage
237 832	712 Lankoroad Rapidex	Sac 25 kg	48	Mortier de voirie à retrait compensé. Scellement de regards de visite. Réparation de dalles béton.
316 387	713 Lankoroad Hiver	Sac 25 kg	48	Micro-béton de voirie à retrait compensé. Scellement de regards de visite. Réparation de dalles béton. Spécial "basses températures".
316 388	714 Lankoroad Scellflash	Sac 25 kg	48	Micro-béton de voirie à retrait compensé. Scellement de regards de visite. Scellement de mobilier urbain. Durcissement rapide.
316 396	716 Scellroad	28.8 kg	1	Mortier de voirie bitume - ciment. Haute résistance aux agressions chimiques. Bi-composant.
237 833	717 Lankoroad Bordures	Sac 25 kg	48	Mortier-colle de voirie à retrait compensé. Haute adhérence sur béton et enrobés
327 421	719 Lankoroad Bitume Noir	Seau 25 kg	24	Enrobé bitumineux à froid. Remise en service immédiate.
391 238	719 Lankoroad Bitume Rouge	Seau 25 kg	16	



## SCELLEMENTS DE VOIRIE - GAMME WEBER & BROUTIN



Code	Désignation	Unité vente	Cond.	Utilisation
<b>Pavage</b>				
419 539	Procopose	Sac 30 kg	40	Lit de pose hautes performances pour pavés et dalles en zones circulées.
364 779	Procojoint gris ciment	Sac 30 kg	40	Joint de pavés hautes performances colorés pour la mise en valeur des centres villes.
364 782	Procojoint beige	Sac 30 kg	40	
364 780	Procojoint gris acier	Sac 30 kg	40	
364 781	Procojoint gris anthracite	Sac 30 kg	40	
<b>Scellement et revêtement de surface</b>				
392 483	Procoflash béton	Sac 25 kg	48	Scellement ultra rapide pour le mobilier urbain : potelets, bornes, bancs, abris, panneaux...
355 976	Procoflash mortier	Sac 25 kg	48	
314 762	Procomass noir	Sac 30 kg	40	Scellement de tampons agréé France Télécom et testé au LCPC.
274 316	Procomass gris	Sac 30 kg	40	
317 074	procomix blanc	Sac 30 kg	40	Colle à bordures pour béton et enrobés bitumineux permettant la pose et le jointoiment avec le même produit.
274 317	procomix gris	Sac 30 kg	40	
420 404	klinor antitache trafics	Bidon 20 l	24	Protection des surfaces pavées résistante au trafic.

# Épuration

## FILIÈRE D'ASSAINISSEMENT AUTONOME INDIVIDUEL

- Pour l'assainissement autonome individuel, le choix de la filière dépend des caractéristiques du sol, de l'environnement général et de l'importance de l'habitation. La norme française XPP 16-603 (DTU 64-1) précise les règles de mise en œuvre des ouvrages d'assainissement autonome.

Pour toute demande d'autorisation d'assainissement, il y a lieu de contacter la mairie du lieu d'implantation qui, selon la loi sur l'eau du 3 janvier 1992, fournira les informations sur les filières prescrites localement.

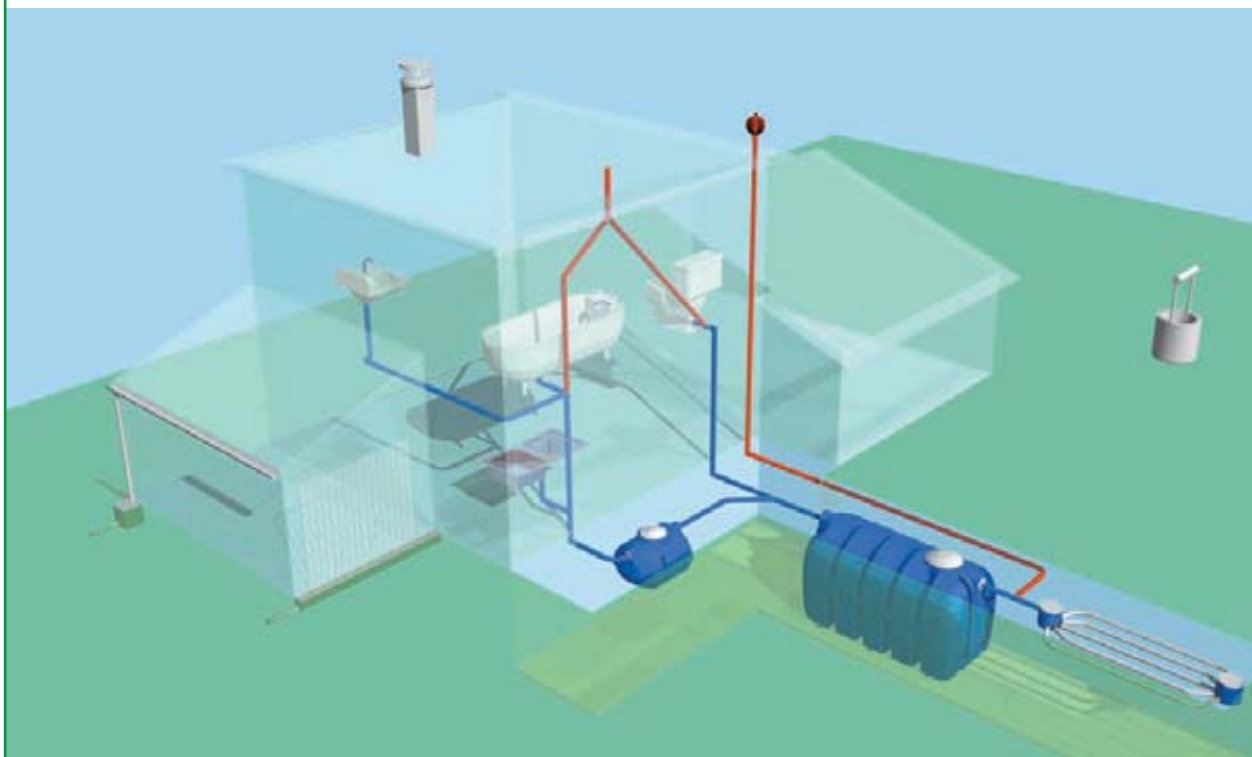

### INFOS

#### Dimensionnement des fosses toutes eaux

- Une fosse toutes eaux doit avoir un volume minimal de 3 000 litres pour une habitation comportant au plus 5 pièces principales.

Le volume de fosse est augmenté de 1 000 litres par pièce principale supplémentaire.

Nombre de pièces principales	Volume minimal Fosse
Jusqu'à 5	3 000 litres
6	4 000 litres
7	5 000 litres
8	6 000 litres

- Les fosses et leurs accessoires sont disponibles en béton ou polyéthylène, idéal quand les moyens de manutention mécaniques habituels ne sont pas utilisables.
- Les bacs dégraisseurs piègent les graisses en sortie de cuisine. Protègent la filière aval. Ils doivent être situés au plus près de la maison.
- Les préfiltres décolloïdeurs retiennent les matières en suspension en sortie de fosse afin d'éviter le colmatage et l'épandage.

## Épuration

## GAMME BÉTON BONNA SABLA



Code	Désignation	Unité vente	Poids indicatif (kg)
<b>Fosse béton Clairflo avec préfiltre</b>			
316 222	2500 litres	pièce	1450
314 989	3000 litres	pièce	1570
331 676	4000 litres	pièce	2090
331 677	5000 litres	pièce	2690
<b>Fosse Gamma Compact</b>			
288 118	3000 litres	pièce	



Code	Désignation	Unité vente	Poids indicatif (kg)
<b>Bac dégraisseur béton</b>			
357 703	200 litres	pièce	315
357 708	350 litres	pièce	482
316 221	500 litres	pièce	602



Code	Désignation	Unité vente	Poids indicatif (kg)
<b>Préfiltre décolloïdeur béton*</b>			
302 017	200 litres	pièce	315
302 018	350 litres	pièce	482
302 024	500 litres	pièce	602

\*Rehausse disponible.

## GAMME BÉTON LA NIVE



Code	Désignation	Unité vente	Poids indicatif (kg)
<b>Fosse toutes eaux</b>			
321 857	fosse robusta plus 3000 l 253 x 120 x 136	pièce	1,670
321 854	fosse robusta plus 4000 l 253 x 120 x 176	pièce	2,230
319 723	fosse robusta plus 5000 l 253 x 140 x 186	pièce	2,410



Code	Désignation	Unité vente	Poids indicatif (kg)
<b>Bac dégraisseur</b>			
215 166	Bac à graisses ovale 200 litres béton 105 x 61 h 72	pièce	325
215 167	Bac à graisses ovale 500 litres béton 120 x 80 h 94	pièce	550

Code	Désignation	Unité vente	Poids indicatif (kg)
<b>Préfiltre décolloïdeur</b>			
215 168	préfiltre décolloïdeur 200 litres + pouzzolane	pièce	450
215 169	préfiltre décolloïdeur 500 litres + pouzzolane	pièce	720
319 720	tampon béton ø 55 fosses & réhausses circulaires	pièce	19

# Épuration

## GAMME POLYÉTHYLÈNE SEBICO

### INFOS

- Couramment appelée fosse septique, la fosse toutes eaux reçoit l'ensemble des eaux usées domestiques dont elle assure le prétraitement. Elle permet la rétention des matières solides et la liquéfaction des matières organiques contenues dans l'effluent.



Code	Désignation	Unité vente	Cond.
<b>Fosse septique polyéthylène</b>			
263 959	fosse septique polyet.epurfos 1500l ovoïde	unité	palette
263960	fosse septique polyet.epurfos 2000l ovoïde	unité	palette
263 961	fosse sept.polyet.epurfos 2500l rect.+pref.	unité	palette
263 962	fosse sept.polyet.epurfos 3000l ovoïde+pref.	unité	palette
263 958	fosse septique polyet.epurfos 1000l ovoïde	unité	palette
298 286	fosse septique polyet.epurfos 3000l ovoïde	unité	palette
298 287	fosse septique polyet.epurfos 4000l ovoïde	unité	palette
298 288	fosse sept.polyet.epurfos 2000l ovoïde +pref.	unité	palette
298 289	fosse sept.polyet.epurfos 4000l ovoïde +pref.	unité	palette
323 875	fosse sept.polyet.epurfos 2000l dome+pref.	unité	palette
323 876	fosse sept.polyet.epurf.3000l dome+pref.cas.	unité	palette
323 877	fosse sept.polyet.epurfos 4000l dome+pref.cas	unité	palette
323 878	fosse sept.polyet.epurfos 5000l dome+pref.cas	unité	palette
331 712	fosse sept.polyet.2000l dome sphérique	unité	palette
331 713	fosse sept.polyet.3000l dome sphérique	unité	palette
343 611	fosse sept.polyet.1000l dome sphérique	unité	palette
343 612	fosse sept.polyet.1500l dome sphérique	unité	palette
351 768	fosse sept. pe 3000l fan	unité	palette
351 770	fosse sept. pe 4000l fan	unité	palette
388 462	fosse sept. pe 5000l fan	unité	palette
389 044	rehausse polyethylene pour fosse fan	unité	palette

### INFOS

- Le bac dégraisseur est destiné à la rétention par flottation des matières lipidiques, graisses et huiles contenues dans les eaux ménagères. Il tranquillise l'effluent, évite le colmatage des canalisations et espace la fréquence des vidanges de la fosse.



Code	Désignation	Unité vente	Cond.
263 964	bac degr.polyethylene ovoïde 200l sebico	unité	palette
263 965	bac degr.polyethylene ovoïde 300l sebico	unité	palette
263 966	bac degr.polyethylene 500l ovoïde sebico	unité	palette



## GAMME POLYÉTHYLÈNE SEBICO

## INFOS

- Placé en amont du dispositif d'évacuation, le préfiltre protège contre les risques de colmatage en retenant les matières en suspension provenant accidentellement de la fosse. Il peut être intégré ou non à la fosse toutes eaux. Il assure la longévité et la protection du dispositif de traitement; il est obligatoire en cas de traitement séparé.



Code	Désignation	Unité vente	Cond.
273 283	prefiltre decofiltre rond 200 l	unité	palette
273 284	prefiltre decofiltre rectangulaire 300 l	unité	palette
273 285	prefiltre decofiltre rectangulaire 500 l	unité	palette

Code	Désignation	Unité vente	Cond.
298 290	decolloideur 200l ovoïde	unité	palette
298 291	decolloideur 300l ovoïde	unité	palette
298 292	decolloideur 500l ovoïde	unité	palette

## CONSEILS

## Mise en œuvre

- **Conseils de pose des appareils enterrés : fosse, bac dégraisseur, décofiltre, filtre bactérien percolateur.**

**Au préalable :** creusez un trou suffisamment grand pour recevoir l'appareil (prévoir une marge de dix centimètres). Stabilisez le fond de fouille. Disposez au fond un lit de sable de dix centimètres d'épaisseur ou réalisez une semelle en béton si le sol n'est pas assez résistant.



Posez l'appareil au fond du trou en utilisant les anneaux de levage. Vérifiez que l'appareil est posé parfaitement de niveau. Pour les appareils en béton, il est indispensable de retirer les cales en polystyrène avant la pose.



Remplissez autour avec du sable ou un matériau sableux, tout en remplissant l'appareil d'eau claire, afin d'équilibrer les pressions.



Réalisez les raccordements d'arrivée et de sortie. Le diamètre intérieur des tuyaux de raccordement doit être de 100 mm. Coupez à l'onglet les tuyaux avant branchement. Les tuyaux entre les appareils respecteront une pente comprise entre 2 et 4 %. Le raccordement des canalisations aux appareils doit être réalisé de façon étanche. Les tuyaux doivent être souples afin de tenir compte du tassement naturel du sol après le remblayage définitif.



Le joint à lèvres en élastomère assure un parfait emboîtement et l'étanchéité totale du raccordement des tuyaux d'entrée et de sortie. Pour l'emboîtement, lubrifiez l'extrémité des tuyaux.



Remontez le ou les tampons d'accès à la surface du sol. Pour cela, utilisez les rehausses cylindriques en polyéthylène ou en béton. Terminez le remblai : 50 cm maximum.

## Épuration

## GAMME POLYÉTHYLÈNE LA NIVE



Code	Désignation	Unité vente	Poids indicatif (kg)
<b>Fosses septiques eaux vannes</b>			
215 171	fosse septique 1000 l "ds" ø120 h125	pièce	25
215 172	fosse septique 1500 l "ds" ø120 h175	pièce	35
215 173	fosse septique 2000 l "ds" ø160 h140	pièce	55
215 180	fosse 2m3 "ds" avec prefiltre ø160 h140	pièce	55
<b>Fosses septiques rectangulaires</b>			
321 860	fosse 1000 l rect. bleue 143 x 75 x 138 pe	pièce	35
309 866	fosse 1500 l rect. bleue 150 x 95 x 163 pe	pièce	50
<b>Fosses toutes eaux ds</b>			
215 174	fosse toutes eaux 3000 l "ds" ø160 h190	pièce	90
<b>Fosses toutes eaux ds + préfiltre</b>			
215 175	fosse 4m3 "ds" avec prefiltre ø230 h148	pièce	120
215 176	fosse 5m3 "ds" avec prefiltre ø230 h174	pièce	140

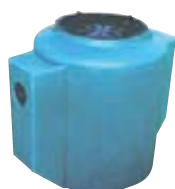

Code	Désignation	Unité vente	Poids indicatif (kg)
<b>Bacs</b>			
215 185	bac 70 l polyethylene l.100 x l.51 x h.68	pièce	10
215 186	bac 150 l polyethylene ø83 h.80	pièce	13
<b>Bacs à graisses</b>			
215 187	bac a graisses 200 l polyethylene l.100 x l.75 x h.85	pièce	15
215 188	bac a graisses 300 l polyethylene ø100 h.81	pièce	19
215 189	bac a graisses 500 l polyethylene ø118 h.92	pièce	27

## REGARDS DE RÉPARTITIONS BÉTON



Code	Désignation	Dimensions	Poids (kg)	Unité vente	Utilisation
<b>Regards répartiteur à joints</b>					
392 429	Regard RMJ répartiteur 3 sorties	42cm X 42cm X 25cm	37,6	pièce	à utiliser après la fosse septique
392 430	Regard RMJ répartiteur 5 sorties	42cm X 42cm X 25cm	34,6	pièce	à utiliser après la fosse septique

## REGARDS DE RÉPARTITIONS POLYÉTHYLÈNE LA NIVE



Code	Désignation	Unité vente	Poids (kg)
320 492	fond de boîte de repartition pe + couv. beton	pièce	10
319 716	fond de boîte de bouclage pe + couv. beton	pièce	11
319 717	rehausse pe pour boîte de bouclage	pièce	2
215197	couvercle beton pour fond boîte pe	pièce	9

# Épuration

## VENTILATION DE LA FILIÈRE D'ASSAINISSEMENT

- Réserve exclusivement à la ventilation des locaux et à l'extraction des gaz produits par les fosses septiques (Arrêté Ministériel du 6 mai 1996), l'Aspiromatic 100 existe en trois teintes : pierre, gris-ardoise et brun-tuile.



Code	Désignation	Unité vente
288 300	aspiromatic g100 ton brun tuile	pièce
288 301	aspiromatic g100g ton gris ardoise	pièce
288 302	aspiromatic g100g ton pierre	pièce

## ASSAINISSEMENT INDIVIDUEL : LE FILTRE À SABLE

- Systèmes de Filtres à Sable destinés à la conception et à la réalisation des dispositifs d'assainissement non collectif conformément aux prescriptions du DTU 64.1 d'août 1998

Code	Désignation	Unité vente
315 174	Kit Rausepto Filtre à sable vertical drainé 30 m <sup>2</sup>	kit complet*
315 184	Kit Rausepto Filtre à sable vertical non drainé 30 m <sup>2</sup>	kit complet*
315 185	Kit Rausepto Lit d'épandage à faible profondeur 5 x 12 m	kit complet*
315 173	Kit Rausepto Tranchées d'épandage à faible profondeur 50 m	kit complet*

\*Contenu d'un kit sur demande

### INFOS

#### Détail d'un kit pour filtre à sable vertical drainé

Quantité	Désignation	Unité vente	Conditionnement
20	Tube évacuation 3CE DN 100	mètre	barre de 4 mètres
1	Culotte évacuation FF45° DN 100	pièce	vrac
3	Coude évacuation MF 45° DN 100	pièce	vrac
2	Culotte évacuation FF90° DN 100		vrac
1	Regard répartiteur Rausepto 6 voies avec joint	pièce	vrac
52	Tube d'épandage	pièce	barre de 4 mètres
8	Coude évacuation MF90° DN 100	mètre	vrac
1	Film imperméable 200 microns	pièce	l=8m x L=10m
1	géotextile E6 (nappe de 42m <sup>2</sup> )	pièce	l=6m x L=7m
1	Géotextile E12 (nappe de 42m <sup>2</sup> )	pièce	l=6m x L=7m
2	Regard de contrôle Rausepto	pièce	vrac
6	Rehausse pour regard	pièce	vrac



Filtre à sable drainé



Filtre à sable non drainé

# Épuration

## ASSAINISSEMENT INDIVIDUEL : LE FILTRE À SABLE

Code	Désignation	Cond.	Utilisation
361 262	Filtre à Sable Vertical Drainé ou non Kit Géo F5 5.20 x 5.35	kit	Kits géotextile : conforme au DTU 64-1 d'Août 1998. Le géotextile anticontaminant a pour fonction de protéger le système filtrant contre l'entraînement de fines particules présentes dans la terre. Les valeurs mécaniques demandées permettent une mise en œuvre correcte. Les valeurs hydrauliques assurent une perméabilité et une filtration durable. Le kit PE est conforme au DTU 64-1 d'Août 1998. Le kit est composé d'un film PE basse densité d'une épaisseur de 200µ et d'une collerette. Cf. le DTU : Dans le cas de mise en place de cette filière dans un milieu souterrain vulnérable (exemple nappe à protéger et sol très fissuré), l'installation d'un film imperméable est indispensable.
361 264	Filtre à Sable Vertical Drainé ou non Kit Géo F6 5.20 x 6.25	kit	
361 265	Filtre à Sable Vertical Drainé ou non Kit Géo F7 5.20 x 7.50	kit	
361 266	Filtre à Sable Vertical Drainé ou non Kit PE F5 8.00 x 7.50	kit	
361 267	Filtre à Sable Vertical Drainé ou non Kit PE F6 8.00 x 8.50	kit	
361 268	Filtre à Sable Vertical Drainé ou non Kit PE F7 8.00 x 9.50	kit	



Code	Désignation	Cond.	Utilisation
<b>Géokit</b>			
367 121	Kit pour filtre à sable vertical drainé 5000 x 7000	kit	système d'épandage non collectif DTU 64.1. Produit marque C.E. conforme à la norme exigible sur les géotextiles depuis janvier 2003
357 136	Kit pour filtre à sable vertical non drainé 5000 x 7000	kit	
357 137	Kit pour filtre à sable vertical non drainé 6000 x 5000	kit	

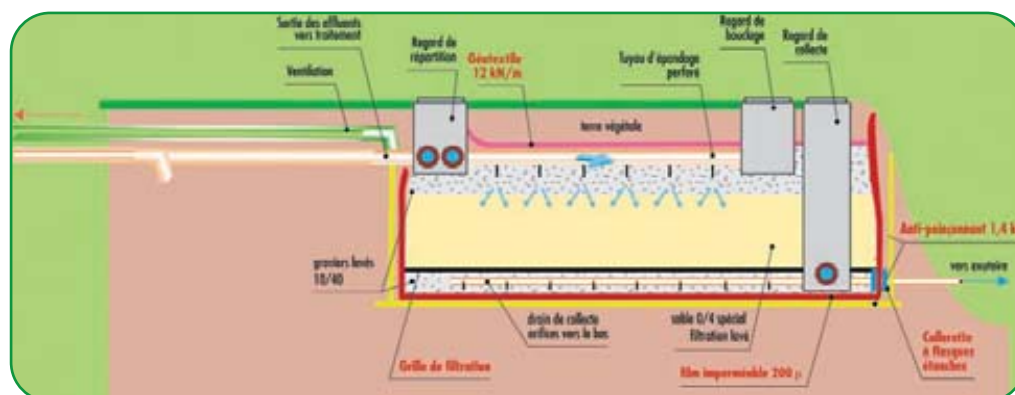



# Épuration

## GÉOTEXTILE

► Dallage, pavage, allée de jardin, fosse septique, plantation et aménagement de jardin, protection d'étanchéité : une gamme complète de géotextiles pour séparer, drainer et protéger.



Code	Désignation	Cond.	Utilisation
361 260	Tranchée Drainante Typar SF49 0.70 x 80	Box 21 Rlx	Géotextile conforme au DTU 64-1 d'Août 1998 Les tuyaux d'épandage et le gravier sont recouverts du Typar SF49, de façon à isoler la tranchée drainante (largeur 0.50) de la terre végétale qui comblera la fouille.



Code	Désignation	Unité vente	Conditionnement	Utilisation
355 933	Septo Plus rouleau de 35 m2 - 50 x 0,70 ml	rouleau	1 pack carton de 16 rouleaux/palette	système d'épandage non collectif DTU 64.1. Produit marque C.E. conformément à la norme exigible sur les géotextiles depuis janvier 2003
335 457	Badigeo rouleau de 100 m2 - 50 x 2 ml	rouleau	9 rouleaux/palette	
335 458	Badigeo rouleau de 200 m2 - 50 x 4 ml	rouleau	4 rouleaux/palette	
335 459	Flash rouleau de 25 m2 - 25 x 1 ml	rouleau	1 pack carton de 30 rouleaux/palette	
335 460	Flash rouleau de 150 m2 - 25 x 6 ml	rouleau	-	
361 014	Géotextile Badigeo	détail	-	



Code	Désignation	Conditionnement	Utilisation
315 143	100 g/2 - 0,5 x 75 ml	12 rouleaux	allées de jardin et travaux extérieurs
383 949	100 g/2 - 1 x 20 ml	12 rouleaux	
336 107	100 g/2 - 2 x 100 ml	rouleau	
315 128	100 g/2 - 2 x 25 ml	rouleau	
315 126	100 g/2 - 1 x 10 ml	carton de 12	feutre pour allées de jardin
353 035	Géoplus, géotextile pour filière épandage 12 kN/m - 0,7 x 75 ml	-	-
336 679	Film géotextile 12 kN/m, grille de filtration et collerette à flasques étanches - 5 x 5 ml	-	-



# Fondations

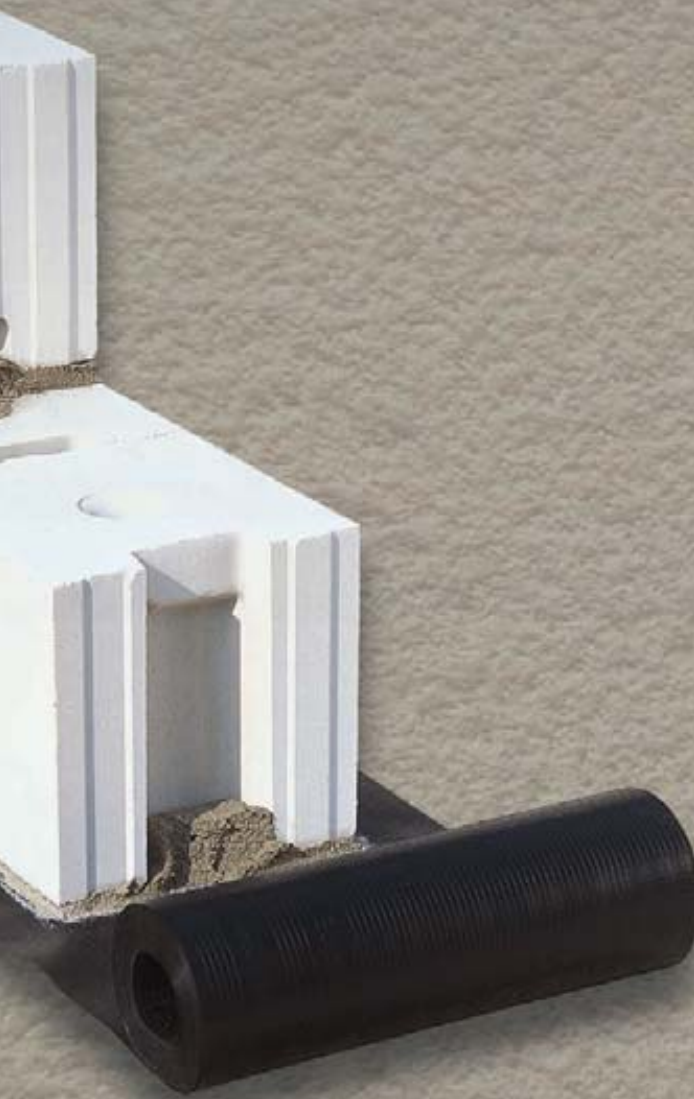

P 29

GRANULATS

P 30

BÉTONS ET MORTIERS  
PRÊTS À L'EMPLOI

P 32

ARMATURES

P 33

CIMENTS

P 36

COFFRAGES

P 38

AÉRATION

P 39

ISOLANTS

P 40

PROTECTIONS

P 42

ADJUVANTS ET PRODUITS TECHNIQUES





## Les Fondations regroupent l'ensemble des ouvrages enterrés qui vont servir d'assise à la construction.



Garantes de la bonne répartition des charges selon le type de sol, elles assurent la stabilité verticale ou latérale de l'édifice.

Les plus courantes sont :

Les fondations sur semelles filantes qui reportent la charge sur une semelle posée au bon sol.

Les fondations sur radier général.

Adapté pour les sols à faible taux de travail.

Les fondations dites profondes sur puits, pieux, micropieux, mis en œuvre lorsque la stabilité est à rechercher en profondeur.



### Rappel des textes réglementaires :

**DTU 13** : Fondations.

**DTU 13.11** : Fondations superficielles.

**DTU 13.2** : Fondations profondes.

**DTU 21** : Béton armé.

## Granulats

## INFOS

► Matière première indispensable à la construction – une maison nécessite entre 150 et 300 tonnes de sables et graviers – votre agence vous propose des agrégats en livraison directe, enlèvement agence ou conditionnés en big bag et sacs pour faciliter vos travaux. Suivant la dimension, les granulats seront appelés sables, gravillons ou bien encore graves (mélange sables et gravillons).

► Le marquage CE est obligatoire sur les granulats depuis juin 2004. Il donne des informations sur les caractéristiques d'un produit par rapport à l'usage.

## Dimensions des grains normalisés

	Les plus petits	Les plus gros
Sables	0	<6.30
Gravillons	2	<31.5
Graves	0	100

## SABLES ET GRAVIERS EN SACS

► Les sacs permettent un chargement facile et propre évitant toute perte de matériaux, pour un stockage rationnel et une facilité d'utilisation sur vos chantiers de rénovation.



Désignation	Poids/sac (kg)	Cond.
Sable à enduire 0/2	35	45 sacs
Sable à maçonner 0/4	35	45 sacs
Gravillons	35	45 sacs
Mélange béton	35	45 sacs
Sable fin blanc	35	45 sacs
Sable fin de couleur	35	45 sacs

## SABLES ET GRAVIERS EN BIG BAG

► Le big bag, un conditionnement propre, aisément transportable, stockable et livrable tout près de votre chantier.



Désignation	Cond.
Sable à enduire 0/2	1m <sup>3</sup> (environ 1.5T)
Sable à maçonner 0/4	1m <sup>3</sup> (environ 1.5T)
Mélange béton	1/2m <sup>3</sup> (environ 0.75T)
Gravillons	1/3m <sup>3</sup> (environ 0.5T)

## SABLES ET GRAVIERS EN VRAC



Désignation
Sable de remblai
Sable à enduire 0/2
Sable à maçonner 0/4
Mélange béton
Gravillon
Sable drainant
Grave GNT 0/31.5



# Bétons et mortiers prêts à l'emploi

## INFOS

### La nouvelle Norme béton NF EN 206 - 1 (\*)

- Cette norme se substitue pour le BPE (béton prêt à l'emploi) à la XP P18-305 et dans le DTU 21 et autres textes réglementaires, aux chapitres traitant du béton.

#### Ce qui change :

Les principales différences entre la norme NF EN 206-1 et la norme XP P 18-305 sont indiquées en introduction de l'annexe nationale française. Elles concernent essentiellement :

- une clarification des responsabilités techniques respectives du prescripteur, du producteur et de l'utilisateur du béton,
- un vocabulaire nouveau (type de béton, classes de résistances, classes d'expositions, classes de consistance, etc.),
- une définition dans la norme du contrôle de production par l'imposition de fréquences élevées des prélèvements sur les bétons,
- des critères de conformité plus exigeants pour les bétons de résistance caractéristique inférieure ou égale à 30 Mpa,
- l'imposition d'une mesure et d'une mention de la teneur en chlorures de chaque béton.

#### Applications :

Tous les bétons de structure quel que soit leur mode de fabrication :

- en centrale BPE
- ou centrales sur chantiers, bétonnières...
- ou centrales d'usines de préfabrication

#### Types de béton :

- bétons à propriétés spécifiées : BPS (correspondant à un BCN de la norme XP P 18-305)
- bétons à composition prescrite : BCP (correspondant aux BCS de la norme XP P 18-305)
- bétons à composition prescrite dans une norme

#### ▸ Exemple de désignation BPS NF EN 206-1

(les BPS sont les produits principalement commercialisés par le BPE)

XC1	Classe d'exposition
C25 / 30	Classe de résistance à la compression sur cylindre/sur cube
S3	Classe de consistance
Cl 0,40	Classe de chlorure
22,4	Dimension maximale des granulats

Toutes ces informations sont nécessaires pour chaque commande d'un Béton prêt à l'emploi de type BPS.



### Les classes de consistance (BPS)

- Quatre méthodes normalisées pour mesurer la consistance du béton sont définies dans la norme NF EN 206-1. L'essai d'affaissement (au cône d'Abrams) est celui qui est couramment pratiqué en France.

Classe	Affaissement en mm
S1	De 10 à 40
S2	De 50 à 90
S3	De 100 à 150
S4	De 160 à 210
S5	> ou = 220

Le cône d'Abrams est également utilisé en France pour mesurer l'étalement des bétons autoplaçants qui sont de classe S5.

## Bétons et mortiers prêts à l'emploi

## INFOS

## Les classes d'exposition courantes (remplacent les classes d'environnement)

X0	<b>Béton non armé ne subissant aucune agression</b>
	<b>Béton armé</b>
XC1	Sec (faible humidité de l'air ambiant)
XC2	Humide, rarement sec (un grand nombre de fondations)
XC3 (en France cas assimilé à XC1)	Humidité modérée (humidité de l'air ambiant, moyenne ou élevée)
XC4 (en France cas assimilé à XF1)	Alternance d'humidité et de séchage
	<b>Béton non protégé soumis à des cycles gel / dégel</b>
XF1	Zone de gel faible ou modéré
XF2	Zone de gel faible ou modéré + sels de déverglaçage
XF3	Zone de gel sévère
XF4	Zone de gel sévère + sels de déverglaçage

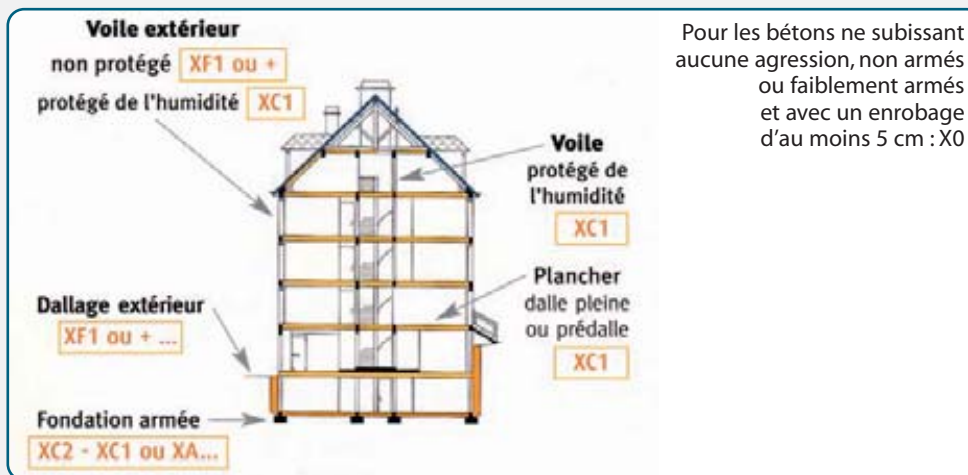

## Les résistances à la compression (BPS)

- En France, l'annexe NA.F1 (normative) de la norme NF EN 206-1, donne les exigences minimales qui s'appliquent au BPE et aux bétons de chantier.

	Rapport Eau eff/liant equ max	Teneur mini en liant equ (kg/m <sup>3</sup> )	Classe de résistance minimale	Teneur minimale en air (%)
X0	-	150	-	-
XC1 (et XC2)	0,65	260	C20/25	-
XC1 (et XC3, XC4, XD1)	0,60	280	C25/30	-
XF2	0,55	300	C25/30	4,0
XF3	0,55	315	C30/37	4,0
XF4	0,45	340	C30/37	4,0
XS2 (et XS1)	0,55	330	C30/37	-
XS3	0,50	350	C35/45	-
XD2	0,55	330	C30/37	-
XD3	0,50	350	C35/45	-
XA1	0,55	330	C30/37	-
XA2	0,50	350	C35/45	-
XA3	0,45	385	C40/50	-

# Armatures

## ARMATURES STANDARDS

En fonction de la nature des sols, nous vous proposons une gamme complète d'armatures standards NF. Dans les cas de sols présentant des risques de tassements importants ou différentiels, la nature des armatures pour l'ensemble de la construction est à soumettre à votre B.E. béton armé sur la base d'une étude géotechnique préalable.



Semelle symétrique

Désignation	Unité vente
Semelle plate S : sols homogènes peu compressibles Absence de risque de tassements différentiels	pièce
Semelle S 35 3HA 8 transversaux HA 5 e = 30 lg 6 ml	pièce
Semelle S 35 3HA 10 transversaux HA 5 e = 30 lg 6 ml	pièce
Semelle S 45 4HA 8 transversaux HA 5 e = 30 lg 6 ml	pièce
Longrine 10 x 35 6 HA 8 cadre HA 5 e = 30 lg 6 ml	pièce
Longrine 15 x 35 6 HA 10 cadre HA 5 e = 30 lg 6 ml	pièce
Semelle isolée 55 x 55 HA 8	pièce
Semelle isolée 75 x 75 HA 8	pièce

## ARMATURES PARASISMIQUES

L'arrêté du 29 mai 1997 définit les règles de classification et de construction parasismique pour les bâtiments nouveaux de la catégorie dite "à risque normal". Ceux-ci doivent être construits par application des règles mentionnées à l'article 4 du présent arrêté.

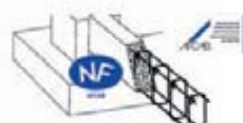

Semelle renforcée



Semelle filante

Désignation	Unité vente
<b>Zone I a</b>	
Longrine 15 x 35 6 HA 8 cadre HA 5 e = 20 lg 6 ml	pièce
Longrine 20 x 35 6 HA 8 cadre HA 5 e = 20 lg 6 ml	pièce
Longrine 20 x 40 6 HA 8 cadre HA 5 e = 20 lg 6 ml	pièce
<b>Zone I b</b>	
Longrine 15 x 35 6 HA 10 cadre HA 5 e = 20 lg 6 ml	pièce
Longrine 20 x 35 6 HA 10 cadre HA 5 e = 20 lg 6 ml	pièce
Longrine 20 x 40 6 HA 10 cadre HA 5 e = 20 lg 6 ml	pièce
<b>Zone II</b>	
Longrine 15 x 35 4 HA 12-2 HA 10 cadre HA 5 e = 20 lg 6 ml	pièce
Longrine 20 x 35 4 HA 12-2 HA 10 cadre HA 5 e = 20 lg 6 ml	pièce
Longrine 20 x 40 4 HA 12-2 HA 10 cadre HA 5 e = 20 lg 6 ml	pièce

## SÉISME

### Les zones à risques

#### Zones sismiques en France

- Zone 0 : sismicité négligeable
- Zone I a : sismicité très faible
- Zone I b : sismicité faible
- Zone II : sismicité faible

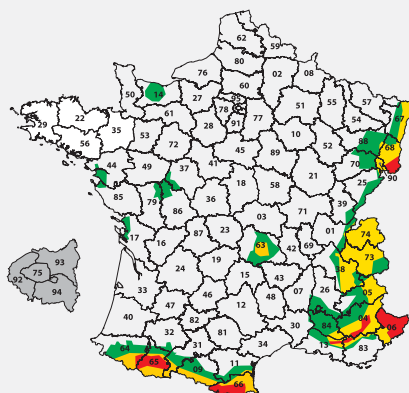

## Ciments

## DTU 13-11

## Fondations superficielles

**Schéma indicatif : le mode constructif est à faire valider par un bureau d'études en fonction de la nature du terrain.**

- Document normatif de référence : DTU 13-11. Les fondations superficielles transmettent au sol les charges de construction (poids propre du bâtiment, surcharges d'utilisation, poussée du vent et des terres). Ces fondations doivent être calculées pour supporter les charges en fonction de la résistance du sol, des dimensions de la semelle et du pourcentage d'armatures.
- La fondation est appelée superficielle lorsque le rapport largeur de la fondation/hauteur de la fondation est au moins de 6.  
**Exemple :** pour une fondation de 50 cl de large, la hauteur maximum est de 3 m.

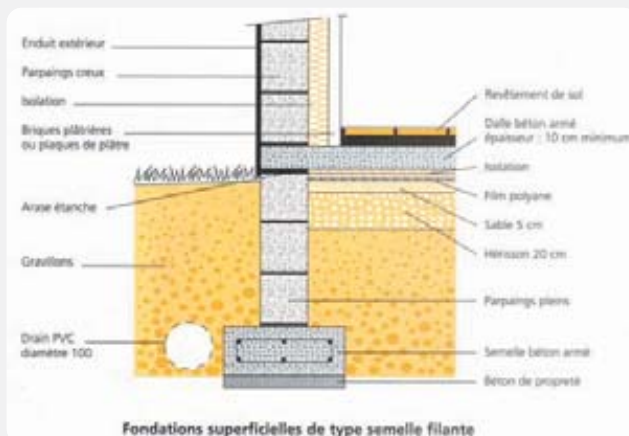

## Dosage

Ciment	Béton de propreté 1 sac de 35 kg = 150 kg/m <sup>3</sup>	Béton de semelle 1 sac de 35 kg = 350 kg/m <sup>3</sup>
Sable (0,5 mm)	13 seaux	5 seaux
Gravier (5/20 mm)	17 seaux	7 seaux
Eau	17,5 litres	17,5 litres
Volume de béton	230 litres	100 litres

## GAMME CALCIA



Code	Désignation	Unité vente	Cond.	Utilisation
<b>Milieux agressifs</b>				
316 032	Duracem 42,5	sac 35 kg	42	Ce ciment est adapté pour la formulation des bétons résistant aux agressions chimiques. Il est particulièrement recommandé en région parisienne en raison de la présence de gypse dans le sol.
351 538	Fondacem 32,5	sac 25 kg	64	Sa composition chimique confère à ce ciment une résistance à long terme et une excellente durabilité, particulièrement appréciées pour les travaux souterrains.
316 031	Ultracem 52,5 PM-ES	sac 35 kg	42	Sa teneur limitée en C3A offre à ce ciment une meilleure résistance aux agressions sulfatiques. Particulièrement recommandé pour la région parisienne en raison de la présence de gypse dans le sol.
<b>Temps froid, rapidité</b>				
316 027	Ultracem 52,5	sac 35 kg	42	La réactivité de ce ciment réduit les ets du froid. Il permet de développer des résistances à court terme.
<b>Travaux courants</b>				
316 019	Technocem 32.5 R gris	sac 35 kg	42	Les résistances de ce ciment sont optimisées pour des utilisations courantes de béton armé non soumis à des environnements agressifs. Ce ciment est disponible partout et facile d'utilisation.

## Ciments

## GAMME LAFARGE



Code	Désignation	Unité vente	Cond.	Utilisation
313 378	32,5 R	sac 35 kg	42	usage courant
336 566	52,5 R	sac 35 kg	42	usage par temps froid
313 381	Durabat	sac 35 kg	42	usage en milieux naturels agressifs
315 203	32,5 R SB	sac 35 kg	42	usage esthétique



## INFOS

## Durabat® Ciment PM-ES

**Augmente la durée de vie des bétons pour des ouvrages en milieux naturels agressifs :**

## Domaines d'application

- Bétons des bords de mer :**
  - résiste aux eaux de mer et embruns
  - pour tous bétons situés à moins de 1 km des côtes
  - limite les risques d'efflorescence
- Bétons en milieu agricole :**
  - assure une meilleure résistance aux agressions chimiques naturelles
  - résiste aux agents nettoyants
- Bétons pour fondations**
  - dans un sol gypseux
  - dans un sol pollué

Matériau	Ciment sac de 35 kg	Sable	Gravier	Eau	Surface volume
Béton	1 sac +	4 seaux +	7 seaux +	17 l (environ)	= 90 l (environ)

## GAMME VICAT



Code	Désignation	Unité vente	Cond.	Utilisation
343 633	CEM I 52,5 N CE CP2 NF	Sac 35 kg	42	Ouvrages performants et bétonnages par temps froids
286 230	CEM II/B-M (LL-S-V) 32,5 R CE NF	Sac 35 kg	42	Ouvrages courants
		Sac 25 kg	64	
275 728	CEM III/B 32,5 N PM-ES CE NF	Sac 35 kg	42	Fondations et ouvrages courants en milieux agressifs et travaux à la mer
316 393	MC 22,5 X NF (Belledonne)	Sac 35 kg	42	Pour carreler et enduire
316 394	Polycim MC 12,5 NF	Sac 35 kg	42	Pour maçonner, enduire, couvrir et carreler
314 402	CEM I 52,5 PM ES CP2 NF	Sac 35 kg	42	Ouvrages performants, bétonnages par temps froids, et en milieux agressifs



## Ciments

## GAMME VICAT

## INFOS

## CEM 1 52.5 N CE CP2 NF

## Utilisation

- ▶ Béton armé (coulé en place ou préfabriqué).
- ▶ Travaux en milieu marin.
- ▶ Béton précontraint.
- ▶ Béton nécessitant des résistances finales élevées.

Ciment	Sable	Gravier	Eau
1 sac 35 kg	50 l	80 l	17 l

NB : Ciment bien adapté aux bétonnages par temps froid.

## POLYCIM MC 12,5 NF

## Utilisation

- Maçonnerie : pose de blocs béton, terre cuite et pierres
- Enduit : extérieur ou intérieur, sur façade neuve ou ancienne, en 2 ou 3 couches
- Couverture : scellement de tuiles béton ou terre cuite
- Carrelage : mortier de pose et rejointoiement de carrelage

Ciment	Sable	Eau
1 sac 35 kg	90 l	17 l
1 sac 35 kg	100 l	17 l
1 sac 35 kg	110 l	17 l
1 sac 35 kg	100 l	17 l

NB : Ciment à faible retrait

## GAMME HOLCIM



Code	Désignation	Unité vente	Utilisation
336 760	Multi-usages	Sac de 25 kg	Pour travaux de maçonnerie courante : Montage (blocs, briques, pierres); enduit ; dallage
315 046	Cem II 32,5 R CE + NF	Sac de 35 kg	
315 480	Hautes performances Cem I 52,5 N CE + NF	Sac de 25 kg	Pour travaux nécessitant des résistances élevées ou décoffrage rapide
293 555	Milieux agressifs Cem III/C 32,5 PMES CE + NF	Sac de 25 kg	Pour travaux de fondation, pour sols chimiquement agressifs ou environnement marin

## INFOS

## CEM II/B-M (L-S-V) 32,5 R CP1

Utilisation	Ciment	Sable sec 0/5	Gravier 5/20	Eau	Volume approché
Béton de propreté (dosage 250 kg/m <sup>3</sup> )	Colibri® 25 kg	6 seaux	7 seaux	13 l (environ)	100 l (environ)
	35 kg	9 seaux	13 seaux	17 l (environ)	140 l (environ)
Béton de semelles (dosage 350 kg/m <sup>3</sup> )	1 sac	4 seaux	5 seaux	13 l (environ)	70 l (environ)
	35 kg	5 seaux	7 seaux	17 l (environ)	100 l (environ)

Dosages donnés à titre indicatif et pouvant varier suivant les matériaux régionaux. 1 seau = 10 litres.



## Coffrages

## BOIS DE COFFRAGE



Désignation	Epaisseur	Largeur	Longueur
<b>Bois</b>			
Planches	27	Toute largeur	3 et 4 ml
Planches "calibrées"	27	150 / 200 / 250	4 ml
Planches	40	Toute largeur	3 et 4 ml
Planches	40	220	3 et 4 ml
Bastaings	65 / 63	180 / 175	3 et 4 ml
Garde Corps (teinté rouge)	32	120	2 à 5 ml
Piquet implantation (épointé 2 cotés)	40	50	0,5 ml
Rondins diam 8 ou 10			2,5 ml
Coin de calage	50	75	0,2 ml

## CP NON FILMÉS - FABRICATION DE COFFRAGE



Code	Désignation	Dimensions (cm)	Epaisseur (mm)	Unité vente	Cond.
311 916	<b>WISA Spruce 850 (plis épais) 2/3</b>	1250 X 2500	9	m <sup>2</sup>	100
320 057	CP tout épicéa - collage WBP	1250 X 2500	12	m <sup>2</sup>	75
311 917	Qualité 2 (face réparée et poncée)	1250 X 2500	15	m <sup>2</sup>	60
311 918	Qualité 3 (contre-face non réparée mais poncée)	1250 X 2500	18	m <sup>2</sup>	50
321 633	Fabrication de coffrage (mannequins, encorbellements, etc.)	1250 X 2500	21	m <sup>2</sup>	45
409 281	Coffrages perdus ou coffrage avec très peu de réemplois	1250 X 2500	24	m <sup>2</sup>	40
224 766	<b>WISA Spruce 800 (plis minces) 3/3</b>	1500 X 3000	15	m <sup>2</sup>	40
224 767	CP tout épicéa - collage WBP	1500 X 3000	18	m <sup>2</sup>	35
224 768	Qualité 3 (face et contre-face non réparées mais poncées)	1500 X 3000	21	m <sup>2</sup>	30
224 770	Fabrication de coffrage	1500 X 3000	30	m <sup>2</sup>	20
224 771	Coffrage perdu - Préfabrication	1500 X 3000	40	m <sup>2</sup>	15
409 282		1250 X 2500	30	m <sup>2</sup>	30
409 283		1250 X 2500	40	m <sup>2</sup>	20
225 887	<b>WISA Birch S/BB</b>	1500 X 3000	4	m <sup>2</sup>	75 - 150
225 888	CP tout bouleau - collage WB'P	1500 X 3000	6.5	m <sup>2</sup>	90
230 539	Utilisation pour fabrication de moule	1500 X 3000	9	m <sup>2</sup>	65
230 619	Préfabrication en usine	1500 X 3000	12	m <sup>2</sup>	50
412 453		1500 X 3000	15	m <sup>2</sup>	40
321 632		1500 X 3000	18	m <sup>2</sup>	35
230 620		1500 X 3000	21	m <sup>2</sup>	30
230 621		1500 X 3000	24	m <sup>2</sup>	25
230 622		1500 X 3000	30	m <sup>2</sup>	10
230 623		1500 X 3000	40	m <sup>2</sup>	10

## Coffrages

## CP FILMÉS - COFFRAGES RÉPÉTITIFS



Code	Désignation	Dimensions (cm)	Épaisseur (mm)	Unité vente	Cond.
220 771	<b>WISA Form Spruce (film imprimé)</b>	1250 X 2500	15	m <sup>2</sup>	60
220 772	CP tout épicéa - collage WBP Film Phénolique 120 gr	1250 X 2500	18	m <sup>2</sup>	50
220 773	Coffrages répétitifs - utilisation bâtiment Génie civil - coffrage bois	1250 X 2500	21	m <sup>2</sup>	45
222 607	<b>WISA Form Béto (film imprimé)</b>	1250 X 2500	9	m <sup>2</sup>	100
222 767	CP Bouleau-épicéa - collage WBP Film phénolique 120 gr	1250 X 2500	15	m <sup>2</sup>	60
222 020	Coffrages répétitifs - utilisation bâtiment Génie civil - coffrage bois	1250 X 2500	18	m <sup>2</sup>	50
222 608		1250 X 2500	21	m <sup>2</sup>	45
223 330	<b>WISA Form Birch (film non imprimé)</b>	1250 X 2500	9	m <sup>2</sup>	100
223 331	CP tout bouleau - collage WBP Film phénolique 120 gr	1250 X 2500	15	m <sup>2</sup>	60
223 332	Coffrages répétitifs - utilisation bâtiment Génie civil - coffrage bois	1250 X 2500	18	m <sup>2</sup>	50
223 333	Panneau demandant une très bonne résistance mécanique	1250 X 2500	21	m <sup>2</sup>	45
222 702	<b>WISA Form Birch (film non imprimé)</b>	1500 X 3000	6.5	m <sup>2</sup>	90
358 559	CP tout bouleau - collage WBP Film phénolique 220 gr	1500 X 3000	9	m <sup>2</sup>	65
230 651	Coffrages répétitifs - utilisation bâtiment Génie civil - coffrage bois	1500 X 3000	15	m <sup>2</sup>	40
358 560	Panneau demandant une très bonne résistance mécanique	1500 X 3000	18	m <sup>2</sup>	35
358 561	Coffrage de banches	1500 X 3000	21	m <sup>2</sup>	30
236 697	Coffrage courbe (faible épaisseur)	1500 X 3000	27	m <sup>2</sup>	20
286 187	<b>WISA Form Birch Maxi (film non imprimé)</b>	3000 X 2000	15	m <sup>2</sup>	20
412 622	CP tout bouleau - collage WBP Film phénolique 220 gr	3000 X 2000	18	m <sup>2</sup>	15
269 215	CP pour Banches	3000 X 2500	18	m <sup>2</sup>	15
285 400		3000 X 2500	21	m <sup>2</sup>	15

## Aération

## COURETTES

## INFOS

- Constituées d'une coque en polypropylène armée de fibres de verre et d'une grille de couverture en acier galvanisé, elles sont prêtes à poser.



Code	Désignation	Unité vente	Utilisation
<b>Aco</b>			
351 339	Cour anglaise 80 x 60 x 40 grille métal déployée	pièce	Pour l'éclairage et la ventilation des pièces en sous-sol.
351 340	Cour anglaise 100 x 60 x 40 grille métal déployée		
351 341	Cour anglaise 100 x 100 x 40 grille métal déployée		



Code	Désignation	Unité vente	Utilisation
<b>Nicoll</b>			
7A0 126	Courette anglaise grille sable	pièce	Ventilation des vides sanitaires, caves, sous-sols. Protection des entrées d'air pour cheminées.
7A8 407	Courette anglaise grille gris	pièce	
7A8 408	Élément seul pour rehausse	pièce	

## CONSEILS

## ► Après avoir réalisée la tranchée et l'orifice de ventilation et traversée de mur :

- Repérer le niveau du sol fini
- Préparer deux trous chevillés à 6 cm en dessous et entre axe de 24 cm
- Positionner la courette, partie supérieure à l'horizontale
- La fixer au mur avec deux vis (des lumières oblongues facilitent cette opération)
- Eventuellement ajouter des éléments de rehausse
- En fond, prévaloir un remblai de gravier pour assurer un drainage naturel
- Remblayer au niveau du sol fini



## Isolants

## INFOS

► Nous vous proposons des solutions économiques sur sol stabilisé, conformes à la Nouvelle Réglementation Thermique 2005.

## CONSEILS

## Terre-pleins de maisons individuelles

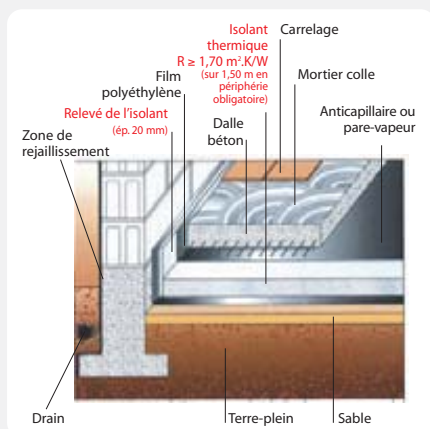

## ► Cas de la dalle dite "portée"

Cette solution ne permet pas le traitement du pont thermique en bout de dalle, sauf dans le cas d'une isolation extérieure du mur de soubassement.

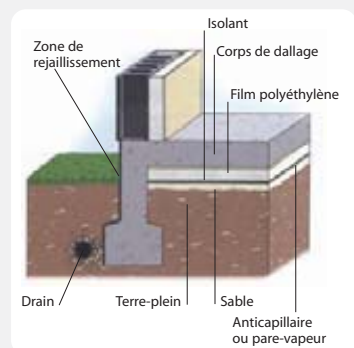

## ► Cas de la dalle désolidarisée

Technique utilisable uniquement en cas de sol stable et compact à l'exclusion des remblais. L'isolation doit porter sur toute la surface de la dalle pour éviter les tassements différentiels.

## LAINE MINÉRALE ROCKWOOL



Désignation	Dimensions	Épaisseur	Unité vente
<b>Laine minérale fond de coffrage</b>			
Rockfeu 520 panneau rigide laine de roche non revêtu	1200 x 600	60 à 140	m <sup>2</sup>
Rockfeu System 524 panneau rigide laine de roche non revêtu équipé de 6 fixations intégrées	2400 x 600	50 à 130	m <sup>2</sup>
Rockfeu System db 524.136 panneau rigide laine de roche équipé de 6 fixations intégrées, revêtu d'un désolidarisant acoustique	2400 x 600	100 - 115 - 130	m <sup>2</sup>
<b>Laine minérale en sous-face de plancher plan</b>			
Alpharock 225 panneau rigide laine de roche non revêtu	1350 x 600	60 - 80	m <sup>2</sup>
Rockfeu 520 panneau rigide laine de roche non revêtu	1200 x 600	60 à 140	m <sup>2</sup>

## POLYSTHYRÈNE EXPANSÉ

Désignation	Dimensions	Épaisseur	Unité vente
<b>Lafarge</b>			
Unimat Sol Supra	1200x1000	60	unité
		70	
		80	
		90	
		100	

## Isolants

## POLYSTHYRÈNE EXPANSÉ

Désignation	Dimensions	Épaisseur	Unité vente
<b>Knauf</b>			
Therm Chappeth38	2500 x 1200	20 à 80	m <sup>2</sup>
Therm NC Th35	2500 x 1200	20 à 80	m <sup>2</sup>
Therm sol MITH 36	1500 x 1200	36 à 80	m <sup>2</sup>
<b>BPB</b>			
Maxisol	1200 x 1000	20 à 100	m <sup>3</sup>
	2500 x 1200		
Maxissimo	1200 x 1000	20 à 80	m <sup>2</sup>
Stisodall Ultra	1200 x 1000	31 à 78	m <sup>2</sup>

## POLYSTHYRÈNE EXTRUDÉ

Désignation	Dimensions	Épaisseur	Unité vente
<b>Knauf</b>			
Polyfoam C350	1250 x 600	20 à 100	m <sup>2</sup>
	2500 x 600		
<b>BPB</b>			
Styrex RBD	1250 x 600	20	m <sup>3</sup>
Styrex 4F	1250 x 600	30 à 60	m <sup>3</sup>

## POLYURÉTHANE

Désignation	Dimensions	Épaisseur	Unité vente
<b>Knauf</b>			
Thane 24	2500 x 1200	30 à 100	m <sup>2</sup>
	1250 x 1300		

## Protections

## FILMS DE PROTECTION



Code	Désignation	Unité vente	Cond.	Utilisation
<b>Protection et Drainage</b>				
325 561	Delta MS 20 x 1 ml	Rouleau	11 rlx / palette	Protection des soubassements et murs enterrés.
296 497	Delta Drain 12,5 x 2 ml	Rouleau	6 rlx / palette	Protection des soubassements et l'évacuation des eaux de surface.
401 076	Delta-NP drain 20 x 2 ml	Rouleau	5 rlx / palette	Protection et drainage vertical et horizontal.
340 655	Bande d'arase Delta 25 x 0,20 ml	Carton	carton de 12 rouleaux	Barrière contre les remontées capillaires en polyéthylène conforme au DTU 20.1.
399 919	Delta Protekt 25 x 0,20 ml	Carton	carton de 12 rouleaux	Tri-couche, composé de deux non tissés de protection combinés à une enduction spéciale, épaisseur 1,2 mm.

# Protections

## FILMS DE PROTECTION



Code	Désignation	Unité vente	Cond.	Utilisation
<b>Partenia</b>				
399 051	Film Protection Plus 3 M 342 m <sup>2</sup>	rouleau	39	protection
293 525	Film Protection Plus 3 M 162 m <sup>2</sup> plié en 4	rouleau	60	protection
415 137	Sécurifilm ST 150 microns 3M 222 m <sup>2</sup>	rouleau	28	protection sous dallage
335 019	Sécurifilm ST 150 microns 6M 222 m <sup>2</sup>	rouleau	29	
341 042	Sécurifilm ST 200 microns 3M 168 m <sup>2</sup>	rouleau	30	
315 121	Sécurifilm ST 200 microns 6M 168 m <sup>2</sup>	rouleau	31	
345 648	Bande d'arase noire quadrillée 300 μ, 0,25 x 50 M	rouleau	240	
354 650	Bande d'arase noire quadrillée 300 μ, 0,35 x 50 M	rouleau	180	-
321 390	Film anti-termites Eraterm 50 x 25 ml	rouleau		Barrière anti-termites
<b>Cultisol Film PE sous dallage</b>				
315 121	Coexdalle noir tri couche coextrudé	rouleau	39	protection sous dallage
399 326	Batifilm translucide 150μ 3mx66 ml	rouleau	21	-
399 327	Batifilm translucide 150μ 3mx50ml	rouleau	21	-
365 762	Batifilm translucide 200μ 3mx50ml	rouleau	21	-
416 699	Batifilm translucide 200μ 6mx25ml	rouleau	21	-
397 907	Batifilm 200 de protection 30 m <sup>2</sup> 6m x 5ml	carton	6	-
413 619	Film Tue'Termite 150μ - 150 m <sup>2</sup> - largeur 6 m	rouleau	39	protection sous-dallage
413 620	Film Tue'Termite 150μ - 300 m <sup>2</sup> - largeur 6 m	rouleau	23	et barrière anti-termites

Code	Désignation	Dim. (m)	Cond.	Utilisation
<b>GrilTEX</b>				
419 843	Sous Dalle - 150μ noir	6 x 25	Palette de 50 rlx	Barrière définitive contre l'humidité. Les films sous dalle isolent et protègent de façon durable les dalles et chapes en béton contre les remontées capillaires. D'une résistance élevée, ils sont étanches à l'eau et peu perméables à la vapeur d'eau. Quatre coloris facilement identifiables pour utilisations spécifiques.
419 844	Sous Dalle - SDHR 100μ gris	6 x 50	Palette de 21 rlx	
419 845	Sous Dalle - SDHR 150μ bleu	6 x 50	Palette de 30 rlx	
419 846	Sous Dalle - SDHR 250μ Vert	6 x 25	Palette de 27 rlx	
419 828	Bande d'Arase PE 300μ - 280g/m <sup>2</sup>	0.21 x 50	Gaine de 5 rlx	La bande d'arase assure une protection durable et efficace pour les murs porteurs contre les remontées capillaires, contre l'humidité. Deux matières aux choix : - La traditionnelle bande d'arase en bitume - La bande d'arase polyéthylène, légère et facile de mise en oeuvre, dont l'aspect gaufré évite les risques de cisaillement et renforce son pouvoir d'adhérence.
419 830		0.26 x 50	Gaine de 4 rlx	
419 831		0.36 x 50	Gaine de 3 rlx	
419 832		0.50 x 50	Gaine de 2 rlx	
410 586		0.225 x 30	Gaine de 4 rlx	
410 587	Bande d'Arase PE 500μ - 465g/m <sup>2</sup>	0.337 x 30	Gaine de 3 rlx	
410 588		0.450 x 30	Gaine de 2 rlx	
362 044	Bande d'Arase	0.20 x 20	Gaine de 5 rlx	
419 827	Bitume - 1340g/m <sup>2</sup>	0.25 x 20	Gaine de 4 rlx	

### INFOS

#### Qu'est-ce que le radon ?

Le Radon est un gaz radioactif naturel, inodore et incolore. Il est issu de la désintégration de l'uranium contenu dans l'écorce terrestre.

- **Où le trouve-t-on ?** Dans le sol et l'atmosphère. Diffusion du gaz par la voie eau ou par la voie air du sol et remontée dans l'atmosphère. Désintégration du gaz sous 3 à 8 jours dans l'atmosphère ou dans le sol, sauf en cas de pénétration dans les habitations (s'accumule dans les parties basses car sa densité est plus importante que l'air). A proximité des mines d'uranium, de dépôts uranifères ou de phosphates.
- **Qu'est-ce qui contient du radon ?** Les sols contenant des roches magmatiques acides (granite, aplite, pegmatite). Les matériaux de construction (Granite, Tuffeau, déchets industriels contenant des cendres volantes). eau du robinet et air extérieur (dans une moindre mesure).

# Protections

## PROTECTION DES PAROIS ENTERRÉES

► Une sécurité accrue dans la protection du soubassement.



Code	Désignation	Unité vente	Cond.
<b>Cultisol - Protection de soubassement</b>			
340 980	Fondasol 500gr/m <sup>2</sup> - 1mx20ml	rouleau	24
340 981	Fondasol 500gr/m <sup>2</sup> - 1.50mx20ml	rouleau	12
340 982	Fondasol 500gr/m <sup>2</sup> - 2mx20ml	rouleau	12
340 983	Fondasol 500gr/m <sup>2</sup> - 2.50mx20ml	rouleau	12
340 984	Fondasol 500gr/m <sup>2</sup> - 3mx20ml	rouleau	12
340 988	Fondasol 500gr/m <sup>2</sup> + Filtre Géotextile - 2mx20ml	rouleau	12
<b>Cultisol - Fournitures</b>			
340 989	Sachet de 100 chevilles de fixation	sachet	5 sachets/carton
340 990	Profil de finition 2m + lot de 400 clous acier	unité	boîte de 50 profils + lot de 400 clous
340 991	Bande adhésive de fixation double face 15mmx15ml	unité	carton de 6 bandes adhésives
340 992	Bouton de montage avec clous et rondelle	carton de 200	20 boîtes par carton



Code	Désignation	Dim. (m)	Cond.	Utilisation
<b>Gritex</b>				
315 874	GXP Protection de soubassement	20*1.00	Palette de 24 rlx	Le GXP protège de façon efficace l'étanchéité du mur de fondation de tout poinçonnement, pendant et après le remblaiement, il assainit les sous-sols en stoppant l'humidité et les moisissures. Le GXP remplace avantageusement la couche traditionnelle de propreté en béton maigre sous les radiers en : - participant à l'isolation thermique - évitant tout contact avec le sol humide - résistant parfaitement à tous les agents chimiques contenus dans le sol
419 834		20*1.50	Palette de 12 rlx	
314 462		20*2.00	Palette de 12 rlx	
322 297		20*2.50	Palette de 12 rlx	
419 835		20*3.00	Palette de 18 rlx	
<b>Accessoires</b>				
316 064	Profilé	2ml	Unité	
419 839	Plots de fixation		Sachet de 250 U	
419 840	Clous		Boîte de 250 U	
394 754	Clous + Plots		Boîte de 250 U	
<b>Protection des Parois Enterrées</b>				
419 837	GXP DRAIN Protection de soubassement	20 * 2	Palette de 6 rlx	

## Adjuvants et produits techniques

### GAMME VPI



Code	Désignation	Unité vente	Cond.	Utilisation
384 765	Monofix E	bidon 30 kg	24	Emulsion de bitume pour la protection et l'imperméabilisation des fondations, des cuves et des fosses à lisier.
416 669	Monofix F	bidon 25 l	24	Brai de pétrole fluide pour la protection et l'imperméabilisation des ouvrages enterrés.
416 670		bidon 5 l	80	
420 510	DS Imper blanc	sac 25 kg	48	Badigeon d'imperméabilité pour la protection des murs de fondation, sous-sols et piscines.
384 7664	DS Imper gris	sac 25 kg	48	
324 155	Fonda	sac 30 kg	42	Enduit hydrofugé pour l'imperméabilisation des fondations. Applicable directement sur parpaings
384 766	Fonda épais	sac 30 kg	42	Enduit hydrofugé pour l'imperméabilisation des murs enterrés intérieurs et extérieurs



## Adjuvants et produits techniques

## GAMME PAREXLANKO



Code	Désignation	Unité vente	Cond.	Utilisation
<b>Mortiers d'imperméabilisation</b>				
356 374	221 Lankoimper	sac 25kg	48	Mortier d'imperméabilisation. Bassins et piscines privées. Protection des parties enterrées. Réalisation d'arases étanches.
316 403	222 Lankofugeant Blanc	seau 25kg	27	Mortier mince d'imperméabilisation.
295 450	222 Lankofugeant Gris	sac 25kg	48	Protection des parties enterrées. Application directe sur parpaing. Résiste à la pression / contre pression.
237 839		seau 25kg	27	
316 404	224 Lankoplug	seau 25kg	27	Mortier de colmatage de voies d'eau. Prise ultra rapide. Utilisable sous l'eau.
789 192		seau 5kg	100	
237 841	226 Ertoflex Gris	kit 15 kg	27	Mortier souple d'imperméabilisation. Cuvelages et réservoirs d'eau potable. Bi-composant. A.C.S - Contact à l'eau potable.
7D2 615	228 Lankolastic Gris	14,4 kg	27	Mortier souple d'imperméabilisation.
316 416		28,8 kg	1	
<b>Noirs</b>				
789 188	201 Lankoblack pateux	seau 25kg	22-18	Enduit bitumineux d'imperméabilisation. Collage des isolants.
789 189	201 Lankoblack pateux	seau 5 kg	80	Protection des fondations et parties enterrées sur sous-enduit-agrément SNCF.
237 836	202 Lankoblack fibre	seau 25 kg	22	Enduit bitumineux fibré d'imperméabilisation. Protection des fondations et parties enterrées. Monocouche - Application directe sur parpaing.
316 401	211 Lankoblack vernis	fut 215 l	1	Revêtement bitumineux d'imperméabilisation. Agrément SNCF. Protection des parties enterrées sur sous-enduit.
789 190		seau 25 l	18	
789 191		seau 5 l	80	
316 402	212 Lankoblack fluide	fut 215 l	1	Protection anticorrosion des métaux. Séchage rapide. Revêtement bitumineux d'imperméabilisation.
300 725	212 Lankoblack fluide	seau 25 l	22	Protection des fondations et parties enterrées sur sous-enduits. Application sur supports secs ou humides. Pulvérisable.
<b>Protection</b>				
420 488	232 Parinjection	bidon 20 l	24	Résine d'injection hydrofuge. Barrière contre l'humidité. Assèchement des maçonneries sans silicone.
<b>Scellement et calage</b>				
342 663	700 Clavexpress	sac 25 kg	48	Mortier de scellement à retrait compensé. Prise et durcissement rapides.
7D2 025	700 Clavexpress	sac 5 kg	152	Haute résistance à l'arrachement à 24 heures. Tous scellements et ancrages. Poteaux, fers à béton...
237 830	702 Calfarge	sac 25 kg	48	Mortier de calage et de scellement à retrait compensé. Haute fluidité.
376 282	703 Calfarge rapide	sac 25 kg	48	Mortier de calage et de scellement à retrait compensé. Haute fluidité. Prise et durcissement rapides.
789 180	707 Lankoscelpox Cth	400 ml	672	Résine de scellement. Prise rapide époxy pure en cartouche bicorps. 1 cartouche = env. 100 scellements pour fer diam 8 mm.
<b>Accélérateurs - Antigels</b>				
7D0 835	301 Antigél poudre	dose 350 g		Accélérateur de prise. Accélère la prise et le durcissement des bétons et mortiers sans chlore.
789 139	302 Antigél liquide	bidon 20 l	24	
<b>Colles de reprise</b>				
789 167	751 Lankolatex	bidon 2 l	240	Colle de reprise. Adhérence et perméabilisation des mortiers et bétons. Passivation des aciers. Extrait sec : 50 %.
789 166		bidon 20 l	28	
404 270		bidon 5 l	28	

## Adjuvants et produits techniques

## GAMME PAREXLANKO



Code	Désignation	Unité vente	Cond.	Utilisation
<b>Démoulage</b>				
789 158	341 Lankodem éco	bidon 20 l	24	Agent de démoulage différé des bétons. Tous types de banches. Minéral neuf (classement synad).
789 159		bidon 5 l	96	
316 397		fut 215 l	1	
352 465	356 Lankodem plus	bidon 20 l	24	Agent de démoulage différé des bétons. Tous types de banches. Démoulage de haute qualité. Exempt de COV. Pur synthèse (classement synad).
<b>Hydrofuges de masse</b>				
789 146	321 Lankosec	dose 250 g		Hydrofuge en poudre. Imperméabilise les mortiers et bétons. Limite la formation d'efflorescences et de salpêtre. Sans chlore.
789 147	322 Lankofuge masse	bidon 20 l	24	
789 148		bidon 5 l	96	
7D0 838		dose 350 ml		Limite la formation d'efflorescences et de salpêtre. Sans chlore.
<b>Plastifiants</b>				
789 142	312 Lankoair	bidon 20 l	24	Entraîneur d'air. Facilite la mise en place et évite la ségrégation des bétons et mortiers. Sans chlore.
789 143		bidon 5 l	96	
789 144	314 Lankofluid	bidon 20 l	24	Superplastifiant. Haut réducteur d'eau. Permet la réalisation de bétons et mortiers fluides. Sans chlore.
7D0 837		dose 350 ml		

## GAMME WEBER &amp; BROUTIN



Code	Désignation	Unité vente	Cond.	Utilisation
<b>Imperméabilisation</b>				
232 478	Motex dry MI 510	sac 25 kg	48	Imperméabilisation mince intérieure extérieure par cristallisation (parpaings et béton).
317 077		seau 20 kg	9	
397 124		sac 5 kg	72	
274 495	Motex DRY DR 520	sac 25 kg	48	Imperméabilisation en couche épaisse. Protection optimale du sous-bassement.
317 075	Motex Dry MC 530	seau 20 kg	22	Mortier de colmatage ultra rapide des venues d'eau et des infiltrations.
317 076		seau 5 kg	100	
317 078	Motex Dry BM 560	seau 25 l	36	Vernis bitumineux pour fondations.
<b>Scellement Calage</b>				
318 015	Motex fix SC 125	Sac 25 kg	48	Mortier des scellements hautes performances (certifié NF). Reprises en sous-œuvre, scellement, clavetage.
<b>Adjuvants</b>				
318 018	Trapco Latex	20 l	24	Résine d'accrochage à base de latex. Barbotines, reprises de bétonnage.
318 019		5 l	96	
318 020		2 l	240	
318 029	Trapco Stop	20 l	24	Hydrofuge de masse pour mortiers et béton courants

# Élévations & ouvertures



- P 47 BLOCS BÉTON
- P 50 PRODUITS BÉTON
- P 62 BÉTON CELLULAIRE
- P 64 TERRE CUITE
- P 76 CIMENTS ET LIANTS
- P 80 ADJUVANTS ET PRODUITS TECHNIQUES
- P 82 ARMATURES ET COFFRAGES





En maçonnerie traditionnelle de petits éléments, une paroi est un ouvrage vertical réalisé par assemblage à joints de mortier.



Moellons d'usage courant ou de pierres de taille, de briques ou de blocs de terre cuite, de blocs pleins ou creux de béton, de blocs de béton cellulaire qui répondent aux définitions des normes en vigueur.

**Rappel des textes réglementaires :**

**NF P 14-301** : Blocs pleins ou creux en béton de granulats courants.

**NF P 14-304** : Blocs pleins ou creux en béton de granulats légers.

**NF P 14-306** : Blocs en béton cellulaire autoclavé.

**NF P 13-301** : Briques creuses.

**NF P 13-306** : Blocs perforés destinés à rester apparents.

**NF P 13-305** : Briques pleines et perforées et blocs perforés à enduire.

**NF P 13-304** : Briques pleines ou perforées destinées à rester apparentes.

**NF P 13-304** : Blocs en béton destinés à rester apparents.



# Blocs béton

## INFOS

D'une façon générale, un bloc en béton est un élément de construction parallélépipédique utilisé pour la réalisation de murs maçonnés, assez léger pour être porté et manipulé par un homme. On distingue, pour les principaux : les blocs standards (creux, pleins ou perforés), les blocs accessoires (blocs d'angle, blocs de coupe...), les blocs avec emboîtements verticaux, les blocs destinés à rester apparents...



### Blocs standards

- ▶ Grâce à la variété de leurs formes, de leurs dimensions et de la nature du béton qui les constitue, les blocs offrent à l'utilisateur des caractéristiques mécaniques adaptées à chaque besoin et à chaque type de construction.
- ▶ Les blocs d'un même type se distinguent par leur classe de résistance. Celle-ci est déterminée par la valeur garantie de leur résistance à l'écrasement.
- ▶ Les classes de résistance les plus courantes sont :
  - **blocs standards** : B40 et B60 pour les blocs creux, B80 et B120 pour les blocs pleins et perforés
  - **blocs destinés à rester apparents** : P60 à P120 pour les creux, P120 à P200 pour les pleins et perforés.

Ces différentes classes de résistance sont généralement suffisantes pour la plupart des constructions traditionnelles, mais il existe pour chaque famille de produits d'autres classes de résistance possibles.

Tableau récapitulatif des classes de résistance

Catégorie de blocs	Types de granulats	Identification	Masse volumique	Types de blocs	Classe de résistance											
					2,5	3,5	4	4,5	5,5	6	7	8	12	16	20	
<b>Résistance nominales garanties en MPa</b>																
A enduire	courants	B	> 1700 kg/m <sup>2</sup>	creux			B40				B60		B80			
				perforés								B80	B120	B160		
				pleins								B80	B120	B160		
Apparents	courants	P	> 1700 kg/m <sup>2</sup>	creux						P60		P80	P120			
				perforés									P120	P160	P200	
				pleins									P120	P160	P200	

## INFOS

### Dimensions d'appellation

- ▶ Les dimensions d'appellation d'un bloc destiné à être enduit comprennent :
  - l'épaisseur du bloc non enduit,
  - la hauteur et la longueur en dimensions de coordination modulaire.
- ▶ Ces dimensions de coordination modulaire sont exprimées en centimètres, différent des dimensions de fabrication du bloc et tiennent compte de l'épaisseur moyenne des joints horizontaux (1 cm) et de l'épaisseur apparente des joints verticaux (6 mm).

#### Dimensions d'appellation

Dimension modulaire	20 x 20 x 50 cm	Dimension de fabrication
20	<b>épaisseur</b>	20 (+/-) 0,5
20	<b>hauteur</b>	19 (+/-) 0,4
50	<b>longueur</b>	49,4 (+/-) 0,5



# Blocs béton

## BLOCS STANDARDS

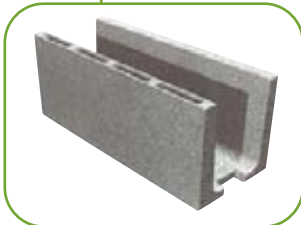

Désignation	Dimensions (cm)
Bloc creux NF B40	15 x 20 x 50
	20 x 20 x 50
	15 x 25 x 50
	20 x 25 x 50
Bloc creux NF B60	5 x 20 x 50
	10 x 20 x 50
	15 x 20 x 50
Bloc plein NF B80	20 x 20 x 50
	10 x 20 x 50
	15 x 20 x 50
Bloc plein perforé NF B80	20 x 20 x 40
	20 x 20 x 50
Poteau	20 x 20 x 50
	15 x 20 x 50
Chaînage	20 x 20 x 50
	15 x 20 x 50
	20 x 20 x 50

## CONSEILS

### Quel bloc pour quel usage ?

Bloc creux



Bloc plein ou perforé



Bloc à bancher



Bloc poteau, feuillures

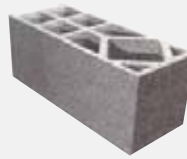

Planelle



Bloc chaînage



### Usage

Tout type de mur

Sous-sol enterré  
refend, piscine

Mur de Jambages,  
soutènement, piscine

chaînages verticaux,  
angles

About de planches,  
cloison séparative

Lintheaux,  
chaînages horizontaux

## BLOCS À BANCHER

► Destinés à être utilisés lorsque les murs sont soumis à des efforts importants, les blocs à bancher servent de coffrage perdu au béton coulé en œuvre ; ils doivent être montés au mortier. Ils permettent également la réalisation de murs porteurs extérieurs et intérieurs dans les constructions traditionnelles.

► Le montage à sec de certains blocs à bancher a pour intérêt de diminuer notablement le temps de mise en œuvre. Ce type de réalisation relève de la procédure de l'avis technique AT 16/97-239.



Désignation	Dimensions (cm)
Stépoc	15 x 20 x 50
	20 x 20 x 50
	30 x 20 x 50

# Blocs béton

## INFOS

### Utilisation des blocs béton

#### Références normatives des blocs béton

NF P 14-101 : Blocs en béton pour murs et cloisons : définitions  
 P 14-102 : Blocs en béton destinés à rester apparents  
 NF P 14-301 : Blocs en béton de granulats courants

NF P 14-304 : Blocs en béton de granulats légers  
 NF P 14-402 : Blocs en béton pour murs et cloisons : dimensions

## BLOCS DÉCORATIFS

- Blocs destinés à rester apparents, pour la réalisation des murs extérieurs ou intérieurs, leur face longitudinale constituant le parement final du mur ou de la cloison. Ils sont constitués, soit d'un béton de masse dont le parement est obtenu directement au démoulage, soit d'un béton de masse dont le parement est obtenu par un traitement complémentaire réalisé en usine.
- Le montage à sec de certains blocs à bancher a pour intérêt de diminuer notablement le temps de mise en œuvre. Ce type de réalisation relève de la procédure de l'avis technique AT 16/97-239.



Désignation	Coloris	Dimensions (cm)
Bloc Mansart	saumon	20 x 20 x 40
	Pierre	20 x 20 x 40
Bloc Eclat	Pierre	20 x 20 x 50
	ocre	20 x 20 x 50
	rouge	20 x 20 x 50
	brun foncé	20 x 20 x 50
Bloc Façonner lisse	gris clair	20 x 20 x 50
	standard	19 x 20 x 40
Bloc alvéolé à sec lisse	Pierre	20 x 20 x 40
	gris	20 x 20 x 40
	blanc	20 x 20 x 40

## BLOCS À ISOLATION INTÉGRÉE

- Procédé de fabrication assurant en une seule opération de montage la réalisation d'un mur porteur et de son isolation par l'extérieur et permettant de réaliser des ouvrages dans le respect de la nouvelle réglementation thermique 2000.
- Le montage à sec de certains blocs à bancher a pour intérêt de diminuer notablement le temps de mise en œuvre. Ce type de réalisation relève de la procédure de l'avis technique AT 16/97-239.



Désignation	Dimensions (cm)
Bloc isotherme	25 x 20 x 50
	20 x 20 x 50
Bloc chaînage isotherme	20 x 20 x 50

# Produits béton

## INFOS

- Les produits béton préfabriqués tels que les prélinteaux, appuis et seuils évitent les coffrages et s'intègrent naturellement à la construction, selon l'usage qui leur est dédié.

## PRÉLINTEAUX

- Prélinteaux de portes et fenêtres en béton précontraint, longueur de 80 cm à 3 ml. Double armature, deux poignées.

Code	Désignation	Dimensions (cm)	Unité vente	Conditionnement
<b>Gamme KP1</b>				
355 298	Prélinteau précontraint SR5 15	5 x 15 x 100	pièce	32 pièces/paquet
355 303		5 x 15 x 120	pièce	32 pièces/paquet
355 304		5 x 15 x 140	pièce	32 pièces/paquet
355 305		5 x 15 x 160	pièce	32 pièces/paquet
355 306		5 x 15 x 180	pièce	32 pièces/paquet
355 307		5 x 15 x 200	pièce	32 pièces/paquet
356 615		5 x 15 x 220	pièce	32 pièces/paquet
356 616		5 x 15 x 240	pièce	32 pièces/paquet
356 617		5 x 15 x 260	pièce	32 pièces/paquet
355 308		5 x 15 x 280	pièce	32 pièces/paquet
355 310	Prélinteau précontraint SR5 20	5 x 20 x 80	pièce	24 pièces/paquet
355 311		5 x 20 x 100	pièce	24 pièces/paquet
355 312		5 x 20 x 120	pièce	24 pièces/paquet
355 313		5 x 20 x 140	pièce	24 pièces/paquet
355 314		5 x 20 x 160	pièce	24 pièces/paquet
355 315		5 x 20 x 180	pièce	24 pièces/paquet
355 316		5 x 20 x 200	pièce	24 pièces/paquet
355 318		5 x 20 x 220	pièce	24 pièces/paquet
355 321		5 x 20 x 240	pièce	24 pièces/paquet
355 323		5 x 20 x 260	pièce	24 pièces/paquet
355 324		5 x 20 x 280	pièce	24 pièces/paquet
355 325		5 x 20 x 300	pièce	24 pièces/paquet

## INFOS



- Stradal Profils et Reliefs propose de nouveaux éléments de maçonnerie permettant le coffrage des linteaux.

Le Bloc VR est un accessoire qui permet de réaliser une réservation dans le mur porteur pour intégrer un caisson de volet roulant.

Le Bloc VR en béton vibro-comprimé est fabriqué industriellement afin de respecter l'homogénéité de matériaux préconisée par le DTU 20-1.

Sa forme spécifique ménage un espace permettant d'encastrer directement des menuiseries monobloc équipées de volet roulant évitant ainsi le débord intérieur du caisson.



# Produits béton

## PRÉLINTEAUX



Code	Désignation	Dimensions (cm)	Poids kg/u	Quantité Ml/pal
<b>Gamme Stradal</b>				
404 154	Bloc VR Élément standard	20 x 20 x 45	14	14,4

### CONSEILS

#### Mise en œuvre de bloc VR

##### 1. Pose des supports



- 1-Liteau rigide pour alignement des blocs VR maintenu avec deux serre-joints.  
 2- Plaque de maintien des blocs VR, étayée.  
 3-Bloc linteau 20x20x50, éventuellement coupé en longueur ou bloc VR sans languette (coupée).

##### 2. Pose des blocs (bord à bord)



Pour un montage sous plancher, les blocs VR peuvent être coupés à mi-hauteur afin de réduire la retombée.

##### 3. Mise en place de l'armature



##### 4. Coulage du béton



### INFOS

#### Les prélinteaux Seac Guiraud

- Réalisés en béton précontraint par fils adhérents. Sous-face prête à peindre après application d'un enduit bouche-pores. Partie supérieure rugueuse afin d'assurer une meilleure reprise de bétonnage.
- Après la réalisation sur chantier d'une rehausse (constituée de blocs béton pleins ou de béton coffré par des blocs à bancher), il constitue le linteau d'ouvertures courantes. Bien entendu, il ne peut supporter de charges exceptionnelles sans renfort spécial du béton banché qui le complète. **Un étaie à mi-portée est nécessaire à partir de 1,50 mètre de portée.** Les recommandations de l'UNM préconisent un appui minimal de 20 cm de part et d'autre de l'ouverture. La pose sera réalisée sur lit de mortier.

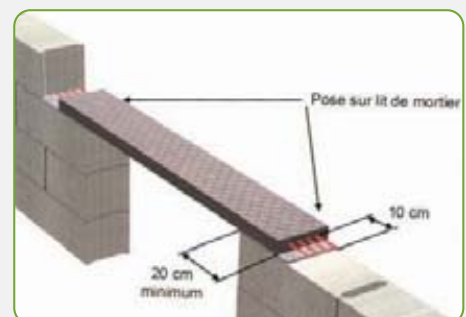

# Produits béton

## PRÉLINTEAUX

Code	Désignation	Dimensions (cm)
<b>Gamme Seac Guiraud</b>		
310 045		5 x 15 x 100
310 046		5 x 15 x 120
310 047		5 x 15 x 140
310 048		5 x 15 x 160
310 049		5 x 15 x 180
336 016		5 x 20 x 80
310 053	Prélindeau précontraint :	5 x 20 x 100
310 054	passage en vide sanitaire, linteau de fenêtre,	5 x 20 x 120
310 055	portes, marches d'escalier, paillasse, barbecue...	5 x 20 x 140
310 056	en neuf ou en rénovation	5 x 20 x 160
310 057		5 x 20 x 180
310 058		5 x 20 x 200
310 059		5 x 20 x 220
310 060		5 x 20 x 240
336 014		5 x 20 x 260
336 015		5 x 20 x 280

### CONSEILS

### La pose des prélindeaux Seac Guiraud

#### Linteaux maçonnés



Le prélindeau est réhaussé de 1 à 2 rangs de blocs béton pleins ou de blocs à bancher remplis de béton.

#### Portée maximale (suivant les cas de charges)

	1 rang de blocs	2 rangs de blocs
Non porteur	2,40 m	2,40 m
Porteur du plancher	1,15 m	1,50 m

#### Linteaux banchés



Le prélindeau est réhaussé d'une poutre en béton coulé en place. Le béton de cette poutre aura une résistance minimale de 325 kg/m<sup>3</sup> (B25). Les armatures complémentaires devront être déterminées par le bureau d'études béton armé en

fonction des cas de charges.

#### Un étaieage, à mi-portée, est nécessaire à partir de 1,50 m de portée. Portée maximale (suivant les cas de charges)

Porteur du plancher et sans aciers complémentaires			
Retombée	15 cm	20 cm	25 cm
Portée	1,25 m	1,40 m	1,50 m



# Produits béton

## PRÉLINTEAUX

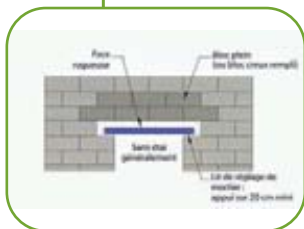

Code	Désignation	Dimensions (cm)
<b>Gamme Rector</b>		
369 612	Prélindeau 5/15	5 x 15 x 80
369 614	Prélindeau 5/20	5 x 15 x 80
269 105	Prélindeau précontraint	5 x 10 x 100

### CONSEILS

#### La pose des prélindeaux Rector

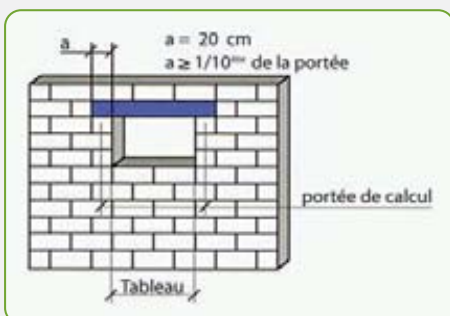

- Les prélindeaux Rector en béton précontraint ne comportent pas d'armature, ainsi leur manipulation est sans risque. Légers, ils peuvent être posés par une seule personne. **Important ! En zone sismique, la mise en œuvre des prélindeaux fait appel à des dispositions particulières.**
- La portée doit être horizontale.
- La longueur minimale d'appui (a) de part et d'autre du lindeau doit être au moins égale à 20 cm et au 1/10<sup>ème</sup> de la portée du lindeau.
- Le prélindeau repose sur un lit de mortier.

## APPUIS ET SEUILS

- Appuis en béton moulé vibré. Hauteur intérieure : 9 cm. Hauteur extérieure : 5 cm. 2 rejingots latéraux de 25 mm, 1 rejingot longitudinal de 30 mm. Arête avant arrondie. Goutte d'eau en sous-face. Largeur de 27 à 37 cm.



Code	Désignation	Dimensions (cm)	Unité vente	Conditionnement
<b>Gamme KP1</b>				
320 502	Appui SE 27 : largeur 27 cm	5 x 27 x 40	pièce	24 pièces/palette
319 882		5 x 27 x 60	pièce	24 pièces/palette
319 883		5 x 27 x 80	pièce	24 pièces/palette
319 884		5 x 27 x 100	pièce	24 pièces/palette
319 885		5 x 27 x 120	pièce	24 pièces/palette
319 886		5 x 27 x 140	pièce	24 pièces/palette
319 899	Appui SM 33 : largeur 33 cm	5 x 33 x 40	pièce	24 pièces/palette
319 900		5 x 33 x 50	pièce	24 pièces/palette
320 505		5 x 33 x 60	pièce	24 pièces/palette
319 997		5 x 33 x 80	pièce	24 pièces/palette
319 998		5 x 33 x 90	pièce	24 pièces/palette
319 999		5 x 33 x 100	pièce	24 pièces/palette
320 000		5 x 33 x 110	pièce	24 pièces/palette
320 001		5 x 33 x 120	pièce	24 pièces/palette
320 002		5 x 33 x 130	pièce	24 pièces/palette
320 003		5 x 33 x 140	pièce	24 pièces/palette
320 004		5 x 33 x 150	pièce	24 pièces/palette
320 005		5 x 33 x 160	pièce	24 pièces/palette
320 006		5 x 33 x 180	pièce	24 pièces/palette

# Produits béton

## APPUIS ET SEUILS



Code	Désignation	Dimensions (cm)	Unité vente	Conditionnement
<b>Gamme KP1</b>				
319 887	Appui SL 37 : largeur 33 cm	5 x 37 x 40	pièce	16 pièces/palette
319 888		5 x 37 x 50	pièce	16 pièces/palette
319 889		5 x 37 x 60	pièce	16 pièces/palette
319 890		5 x 37 x 80	pièce	16 pièces/palette
320 503		5 x 37 x 90	pièce	16 pièces/palette
319 891		5 x 37 x 100	pièce	16 pièces/palette
319 892		5 x 37 x 110	pièce	16 pièces/palette
319 893		5 x 37 x 120	pièce	16 pièces/palette
319 894		5 x 37 x 130	pièce	16 pièces/palette
319 895		5 x 37 x 140	pièce	16 pièces/palette
319 896		5 x 37 x 150	pièce	16 pièces/palette
319 897		5 x 37 x 160	pièce	16 pièces/palette
319 898		5 x 37 x 180	pièce	16 pièces/palette

### CONSEILS

#### Les tablettes d'appui Weser

► Dans la tradition des appuis de fenêtre en pierre taillée, ils soulignent avec élégance les ouvertures grâce au nez arrondi et à la forme en doucine. Trois éléments au mètre linéaire avec évidement et rainures d'accrochage.



#### Mise en œuvre

1. Posez les tablettes sur un lit de mortier hydrofugé.
2. Réglez leur alignement en positionnant, à l'aide de serre-joints, deux planchettes de niveau de part et d'autre du mur.
3. Ménagez des joints de 8 à 10 mm maximum.
4. Pour une meilleure étanchéité, encastrez les tablettes dans les tableaux et placez un feutre bitumineux sous les tablettes.

Désignation	Dimensions (cm)	Coloris	Unité vente	Cond.
<b>Gamme Weser</b>				
Tablette d'appui	35 x 33 x 7,5	ton pierre	pièce	66 pièces
	35 x 33 x 7,5	blanc cassé	pièce	66 pièces

### INFOS

#### Norme Weser

► Les appuis de fenêtre Weser sont conformes à la norme NF P 98-052 « Appuis de fenêtres préfabriqués en béton » et sont titulaires de la marque NF.



# Produits béton

## APPUIS ET SEUILS



Code	Désignation	Dimensions (cm)	Coloris	Unité vente	Cond.
<b>Gamme Weser</b>					
210 847	<b>Appui de fenêtre</b>	28 x 50 x 6	gris	pièce	8 pièces
210 848	<b>AP 28</b> : largeur 28 cm, épaisseur 6 cm	28 x 70 x 6	gris	pièce	8 pièces
210 849	Coloris : gris, ton pierre, blanc cassé	28 x 90 x 6	gris	pièce	8 pièces
210 850	(toutes les teintes existent	28 x 100 x 6	gris	pièce	8 pièces
210 851	dans toutes les longueurs,	28 x 110 x 6	gris	pièce	8 pièces
210 852	même celles non indiquées ci-dessous)	28 x 130 x 6	gris	pièce	8 pièces
210 853	Choix de l'appui AP 28 :	28 x 140 x 6	gris	pièce	8 pièces
210 854	bloc de 20 cm sans isolation	28 x 150 x 6	gris	pièce	8 pièces
210 855		28 x 160 x 6	gris	pièce	8 pièces
210 856		28 x 190 x 6	gris	pièce	4 pièces
210 858	Livré en deux éléments	28 x 250 x 6	gris	pièce	1 pièce
309 217		28 x 50 x 6	ton pierre	pièce	8 pièces
309 218		28 x 70 x 6	ton pierre	pièce	8 pièces
309 219		28 x 90 x 6	ton pierre	pièce	8 pièces
309 220		28 x 100 x 6	ton pierre	pièce	8 pièces
309 221		28 x 110 x 6	ton pierre	pièce	8 pièces
309 222		28 x 130 x 6	ton pierre	pièce	8 pièces
309 223		28 x 140 x 6	ton pierre	pièce	8 pièces
309 224		28 x 150 x 6	ton pierre	pièce	8 pièces
309 225		28 x 160 x 6	ton pierre	pièce	8 pièces
309 226		28 x 190 x 6	ton pierre	pièce	4 pièces
328 565		28 x 70 x 6	blanc cassé	pièce	8 pièces
343 586		28 x 110 x 6	blanc cassé	pièce	8 pièces
343 587		28 x 130 x 6	blanc cassé	pièce	8 pièces



Code	Désignation	Dimensions (cm)	Coloris	Unité vente	Cond.
<b>Gamme Weser</b>					
210 859	<b>Appui de fenêtre</b>	35 x 50 x 6	gris	pièce	8 pièces
210 860	<b>AP 35</b> : largeur 35 cm, épaisseur 6 cm.	35 x 60 x 6	gris	pièce	8 pièces
210 861	Coloris : gris, ton pierre, blanc cassé	35 x 70 x 6	gris	pièce	8 pièces
238 179	Choix de l'appui AP 35 : bloc de 20 cm	35 x 80 x 6	gris	pièce	8 pièces
210 863	sur une isolation de 80 à 100 mm	35 x 90 x 6	gris	pièce	8 pièces
210 864	(toutes les teintes existent	35 x 100 x 6	gris	pièce	8 pièces
210 865	dans toutes les longueurs,	35 x 110 x 6	gris	pièce	8 pièces
263 496	même celles non indiquées ci-dessous)	35 x 120 x 6	gris	pièce	8 pièces
210 866		35 x 130 x 6	gris	pièce	8 pièces
210 868		35 x 140 x 6	gris	pièce	8 pièces
210 869		35 x 150 x 6	gris	pièce	8 pièces
210 870		35 x 160 x 6	gris	pièce	8 pièces
210 871		35 x 170 x 6	gris	pièce	4 pièces
210 872		35 x 190 x 6	gris	pièce	4 pièces
210 873	Livré en deux éléments	35 x 220 x 6	gris	pièce	1 pièce
210 874	Livré en deux éléments	35 x 250 x 6	gris	pièce	1 pièce
316 268		35 x 50 x 6	ton pierre	pièce	8 pièces
316 271		35 x 60 x 6	ton pierre	pièce	8 pièces
316 272		35 x 70 x 6	ton pierre	pièce	8 pièces
316 274		35 x 80 x 6	ton pierre	pièce	8 pièces
316 276		35 x 90 x 6	ton pierre	pièce	8 pièces
316 278		35 x 100 x 6	ton pierre	pièce	8 pièces
316 280		35 x 110 x 6	ton pierre	pièce	8 pièces
316 282		35 x 120 x 6	ton pierre	pièce	8 pièces

# Produits béton

## APPUIS ET SEUILS

Code	Désignation	Dimensions (cm)	Coloris	Unité vente	Cond.
<b>Gamme Weser</b>					
316 284	<b>Appui de fenêtre</b>	35 x 130 x 6	ton pierre	pièce	8 pièces
316 286	<b>AP 35</b> : largeur 35 cm, épaisseur 6 cm.	35 x 140 x 6	ton pierre	pièce	8 pièces
316 288	Coloris : gris, ton pierre, blanc cassé	35 x 150 x 6	ton pierre	pièce	8 pièces
316 290		35 x 160 x 6	ton pierre	pièce	8 pièces
316 292		35 x 170 x 6	ton pierre	pièce	4 pièces
316 294		35 x 190 x 6	ton pierre	pièce	4 pièces
316 296	Livré en deux éléments	35 x 220 x 6	ton pierre	pièce	1 pièce
316 298	Livré en deux éléments	35 x 250 x 6	ton pierre	pièce	1 pièce
316 269		35 x 50 x 6	blanc cassé	pièce	8 pièces
316 270		35 x 60 x 6	blanc cassé	pièce	8 pièces
316 273		35 x 70 x 6	blanc cassé	pièce	8 pièces
316 275		35 x 80 x 6	blanc cassé	pièce	8 pièces
316 277		35 x 90 x 6	blanc cassé	pièce	8 pièces
316 279		35 x 100 x 6	blanc cassé	pièce	8 pièces
316 281		35 x 110 x 6	blanc cassé	pièce	8 pièces
316 283		35 x 120 x 6	blanc cassé	pièce	8 pièces
316 285		35 x 130 x 6	blanc cassé	pièce	8 pièces
316 287		35 x 140 x 6	blanc cassé	pièce	8 pièces
316 289		35 x 150 x 6	blanc cassé	pièce	8 pièces
316 291		35 x 160 x 6	blanc cassé	pièce	8 pièces
316 293		35 x 170 x 6	blanc cassé	pièce	4 pièces
316 295		35 x 190 x 6	blanc cassé	pièce	4 pièces
316 297	Livré en deux éléments	35 x 220 x 6	blanc cassé	pièce	1 pièce

Code	Désignation	Dimensions (cm)	Coloris	Unité vente	Cond.
<b>Gamme Weser</b>					
309 664	<b>Appui de fenêtre</b>	39 x 50 x 6	gris	pièce	8 pièces
309 665	<b>AP 39</b> : largeur 39 cm, épaisseur 6 cm	39 x 70 x 6	gris	pièce	8 pièces
309 666	Coloris : gris	39 x 90 x 6	gris	pièce	8 pièces
331 374	Les teintes ton pierre et blanc cassé	39 x 100 x 6	gris	pièce	8 pièces
309 667	sont disponibles uniquement sur demande.	39 x 110 x 6	gris	pièce	8 pièces
309 668	Choix de l'appui AP 39 : bloc de 20 cm	39 x 130 x 6	gris	pièce	8 pièces
309 669	avec une isolation supérieure à 120 mm	39 x 140 x 6	gris	pièce	8 pièces
309 670		39 x 150 x 6	gris	pièce	8 pièces
309 671		39 x 160 x 6	gris	pièce	8 pièces
309 672		39 x 170 x 6	gris	pièce	4 pièces
309 673		39 x 190 x 6	gris	pièce	4 pièces

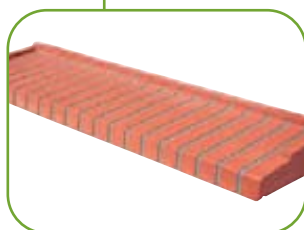

Code	Désignation	Dimensions (cm)	Coloris	Unité vente	Cond.
<b>Gamme Weser</b>					
366 458	<b>Appui de fenêtre aspect brique</b>	35 x 70 x 6	aspect brique	pièce	8 pièces
366 459	Largeur 35cm, épaisseur 6 cm	35 x 90 x 6	aspect brique	pièce	8 pièces
366 461	Norme NF	35 x 100 x 6	aspect brique	pièce	8 pièces
366 463		35 x 130 x 6	aspect brique	pièce	8 pièces
366 466	Livré en deux éléments	35 x 150 x 6	aspect brique	pièce	4 pièces

# Produits béton

## APPUIS ET SEUILS

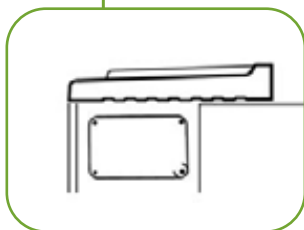

Code	Désignation	Dimensions (cm)	Coloris	Unité vente	Cond.
<b>Gamme Weser</b>					
316 201	<b>Seuil de porte-fenêtre</b>	33,5 x 90 x 3,5	gris	pièce	8 pièces
316 202	Largeur 33,5 cm, épaisseur 3,5 cm	33,5 x 100 x 3,5	gris	pièce	8 pièces
316 203	Coloris : gris, ton pierre, blanc cassé	33,5 x 130 x 3,5	gris	pièce	8 pièces
316 204		33,5 x 150 x 3,5	gris	pièce	8 pièces
331 376	Livré en deux éléments	33,5 x 190 x 3,5	gris	pièce	4 pièces
331 375	Livré en deux éléments	33,5 x 220 x 3,5	gris	pièce	1 pièce
346 235		33,5 x 90 x 3,5	ton pierre	pièce	8 pièces
346 236		33,5 x 100 x 3,5	ton pierre	pièce	8 pièces
346 237		33,5 x 130 x 3,5	ton pierre	pièce	8 pièces
346 238		33,5 x 150 x 3,5	ton pierre	pièce	8 pièces
346 239	Livré en deux éléments	33,5 x 190 x 3,5	ton pierre	pièce	4 pièces
346 240	Livré en deux éléments	33,5 x 220 x 3,5	ton pierre	pièce	1 pièce
365 722		33,5 x 100 x 3,5	blanc cassé	pièce	8 pièces
365 723		33,5 x 130 x 3,5	blanc cassé	pièce	8 pièces
365 724		33,5 x 150 x 3,5	blanc cassé	pièce	8 pièces

### INFOS

#### Appui gris "Nevers"

- Stradal Profils et Reliefs propose une nouvelle gamme d'appuis monoblocs en béton gris qui résultent d'une étroite collaboration entre nos bureaux d'études et les professionnels de la construction. Ces Appuis Gris Nevers répondent aux contraintes économiques, techniques et esthétiques de vos chantiers de construction neuve ou de rénovation.
- Conformes aux préconisations du D.T.U. 20.1 et à la RT 2005. Sa surface spécifique facilite l'application des peintures de façades (acryliques, pliolites...). Dessous strié pour une meilleure adhérence au mortier. Rejingots latéraux et arrière étudiés pour garantir une étanchéité maximale. L'absence d'arrêtes vives limite les problèmes d'épauures et assure aux ouvertures de baies un relief esthétique et sécuritaire. Les profils de sous-faces sont spécialement conçus pour simplifier le calage en profondeur lors de la mise en œuvre. Tous nos appuis sont hydrofugés dans la masse.



Code	Désignation	Longueur (cm)	Poids kg/U	Quantité U/pal.
<b>Gamme Stradal</b>				
409 829	Appuis Largeur 27	52	22	11
409 832		62	26	11
409 834		72	30	11
409 835		82	34	11
409 837		92	39	11
409 838		102	43	11
409 839		112	47	11
409 840		122	51	11
409 841		132	55	11
409 842		142	58	11
409 843		152	62	11



# Produits béton

## APPUIS ET SEUILS



Code	Désignation	Longueur (cm)	Poids kg/U	Quantité U/pal.
<b>Gamme Stradal</b>				
409 844	Appuis Largeur 30	52	23	11
409 845		72	31	11
409 846		92	41	11
409 847		112	50	11
409 848		132	58	11
409 849		152	66	11
409 850	Appuis Largeur 35	52	25	11
409 851		62	30	11
409 852		72	34	11
409 853		82	38	11
409 854		92	44	11
409 855		102	49	11
409 856		112	53	11
409 857		122	57	11
409 858		132	62	11
409 859		142	66	11
409 860		152	70	11
409 861		162	75	11
409 862		172	79	11
409 864		192	90	11
410 553	Appuis Largeur 39	52	26	11
410 554		62	31	11
410 555		72	36	11
410 556		82	41	11
410 557		92	48	11
410 558		102	52	11
410 559		112	57	11
410 560		122	62	11
410 561		132	67	11
410 562		142	72	11
410 564		152	82	11
410 565		162	87	11

### CONSEILS

#### Mise en œuvre des appuis gris "Nevers"

1. Réaliser des empochements d'au moins 8 cm de largeur et de 14 cm de hauteur dans la maçonnerie existante.
2. Pour absorber les éventuelles dilatations mettre en place aux extrémités un joint souple de 5 à 10 mm d'épaisseur.
3. Afin de limiter les risques de fissuration intégrer une armature dans la partie haute de l'allège.
4. Préparer un lit de mortier de 2 à 2.5 cm d'épaisseur.
5. Aligner l'appui sur l'extérieur du mur enduit.
6. Tasser légèrement afin d'obtenir une bonne adhérence.
7. Boucher au mortier les empochements des faces latérales de même que le dessous de l'appui afin d'obtenir une étanchéité parfaite.
8. Nettoyer la goutte d'eau et protéger les appuis jusqu'à la livraison du chantier.

# Produits béton

## APPUIS ET SEUILS

### INFOS

### Les appuis et seuils Stradal

Ils assurent à la fois les fonctions techniques indispensables dans la construction tout en préservant l'unicité des matériaux béton préconisée par le D.T.U. 20.1. Traités et hydrofugés dans la masse, d'aspect pierre de taille, les éléments ne nécessitent ni enduit ni peinture.



Code	Désignation	Dimensions (cm)	Unité vente	Cond.
<b>Gamme Stradal</b>				
372 444		35 x 50	pièce	20 pièces/palette
372 445	Appui monobloc lisse	35 x 70	pièce	12 pièces/palette
372 446	Profondeur 35 cm	35 x 90	pièce	12 pièces/palette
372 447	Teinte blanc cassé	35 x 110	pièce	15 pièces/palette
372 448	(existe en teinte jaune claire sur commande)	35 x 130	pièce	15 pièces/palette
372 449		35 x 150	pièce	15 pièces/palette



Code	Désignation	Profondeur (cm)	Coloris	Unité vente	Cond.
<b>Gamme Stradal</b>					
263 927		28	blanc cassé	pièce	108 pièces/palette
263 928		28	jaune clair	pièce	108 pièces/palette
235 863	Pierdappui	35	blanc cassé	pièce	108 pièces/palette
235 862	Largeur 25 cm	35	jaune clair	pièce	108 pièces/palette
235 865		39	blanc cassé	pièce	60 pièces/palette
235 864		39	jaune clair	pièce	60 pièces/palette
331 801	Pierdeseuil Largeur 25 cm	35	blanc cassé	pièce	72 pièces/palette

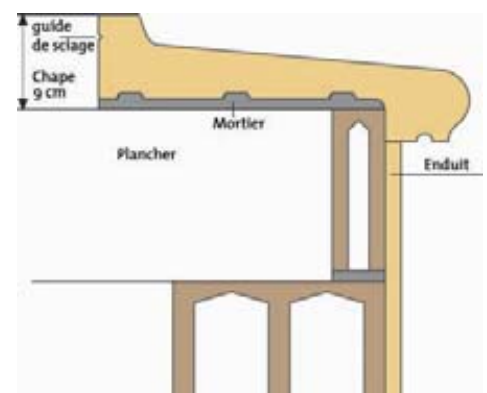
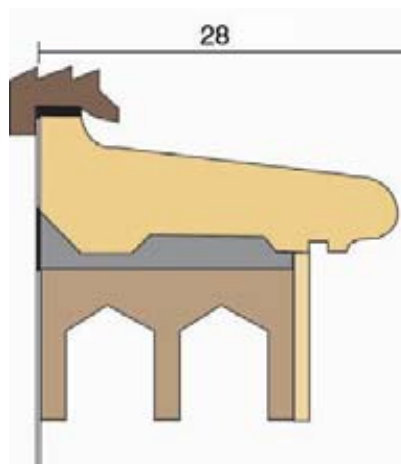

# Produits béton

## APPUIS ET SEUILS

### CONSEILS

#### Mise en œuvre des appuis monoblocs Stradal

► Respectez en 4 points les conseils de pose :



1. Réalisez l'empochement dans le mur porteur.

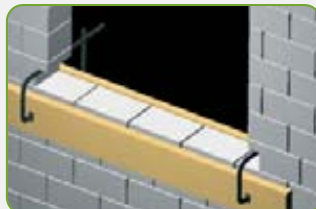

2. Positionnez les planches de coffrage.



3. Effectuez le remplissage du coffrage et réglez le mortier support.

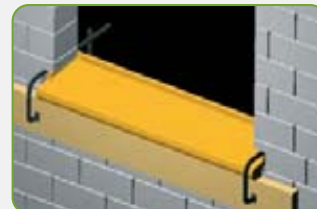

4. Mettez en place l'appui monobloc

### INFOS

#### Aspect pierre d'autrefois

► Stradal Profils et Reliefs propose de nouveaux appuis monoblocs en pierre reconstituée qui soulignent les ouvertures de façade pour vos chantiers de construction neuve ou de réhabilitation. Notre procédé de fabrication exclusif permet d'obtenir une texture proche de la pierre d'autrefois.

**Le grain de la pierre est retrouvé.**

Trois couleurs disponibles : Pierre (blanc cassé), Sable (jaune clair) et Blanc.

► Très bonne tenue face aux agressions extérieures, ce qui en fait un élément décoratif, résistant et fiable auquel le temps apportera sa patine.

Dessous strié pour une meilleure adhérence au mortier.

Rejingots latéraux et arrière étudiés pour garantir une étanchéité maximale.

Manutention facilitée par des trous latéraux de préemption.

Son épaisseur et son nez arrondi redonnent à vos ouvrants toute l'authenticité des demeures traditionnelles.

Tous nos appuis sont hydrofugés dans la masse.



Code	Désignation	Dimensions (cm)	Unité vente	Cond.
<b>Gamme Stradal</b>				
399 935	Appui Monobloc aspect pierre d'autrefois.	35 x 50	pièce	9
399 941	En coloris sable.	35 x 60	pièce	9
399 936	Egalement disponible ton pierre et ton blanc.	35 x 70	pièce	9
399 944		35 x 80	pièce	9
399 937		35 x 90	pièce	9
399 945		35 x 100	pièce	9
399 938		35 x 110	pièce	9
399 939		35 x 130	pièce	9
399 940		35 x 140	pièce	9
399 943		35 x 150	pièce	9
399 946	Seuil Monobloc aspect pierre d'autrefois.	33,5 x 90	pièce	9
399 947	En coloris sable.	33,5 x 100	pièce	9
399 948	Egalement disponible ton pierre et ton blanc	33,5 x 110	pièce	9
399 949		33,5 x 130	pièce	9
399 950		33,5 x 150	pièce	9

# Produits béton

## APPUIS ET SEUILS

### CONSEILS

#### Mise en œuvre des Pierdappui et Pierdeseuil Stradal

1. Pour les Pierdappui, alignez les produits sur leur face vue (nez de l'appui) à l'aide d'un basting. Pour les Pierdeseuil, alignez les produits sur leur face vue en s'assurant que le décroché intérieur soit bien en contact avec l'extérieur du mur. Le nez de l'appui sera saillant de 8 cm par rapport au nu extérieur de la façade brute. Utilisez un mortier hydrofugé dans la masse.
2. Laissez un joint de 8 à 10 mm entre chaque élément (utilisation de cales conseillée).
3. Le jointolement sera réalisé avec un mortier hydrofugé dans la masse de même nuance de couleur que les Pierdappui ou les Pierdeseuil.
4. Bouchez et lissez les joints sous les Pierdappui ou les Pierdeseuil et nettoyez si besoin la goutte d'eau.
5. Aux raccords entre les tableaux et l'appui (ou le seuil), réalisez un cordon d'étanchéité.
6. Dès la mise en œuvre effectuée, nettoyez sans délai les éventuelles salissures à l'eau claire et protégez les Pierdappui ou les Pierdeseuil. Cette protection doit rester en place durant toute la durée du chantier.
7. Lors de la pose de la menuiserie, il est recommandé de réaliser l'étanchéité de celle-ci au niveau du rejingot avec un produit adapté.



Code	Désignation	Longueur (cm)	Poids kg/U	Unité vente		
<b>Gamme Groupe PBM</b>						
316 456	Appui fenêtre ABS1-28,5CM*	Type 70	780	32,75	unité	
316 457		Type 80	880	37	unité	
316 458		Type 90	980	41,17	unité	
316 474		Type 100	1080	45,33	unité	
316 475		Type 110	1180	49,58	unité	
316 476		Type 120	1280	53,75	unité	
316 477		Type 130	1380	58	unité	
316 478		Type 140	1480	62,17	unité	
316 479		Type 150	1580	66,5	unité	
316 480		Type 160	1680	70,58	unité	
316 482		Type 180	1880	79	unité	
345 826		Type 240	2480	104,166	unité	
316 488		Appui fenêtre ABS2-35,5CM*	Type 70	780	38,25	unité
316 489			Type 80	880	43,08	unité
316 490	Type 90		980	48,17	unité	
316 491	Type 100		1080	52,92	unité	
316 492	Type 110		1180	57,83	unité	
316 493	Type 120		1280	62,75	unité	
316 494	Type 130		1380	67,58	unité	
316 495	Type 140		1480	72,5	unité	
316 496	Type 150		1580	77,42	unité	
316 497	Type 160		1680	82,33	unité	
316 498	Type 170		1780	87,25	unité	
316 510	Type 180		1880	92,08	unité	
316 511	Type 190		1980	97	unité	
<b>Gamme LIB Industries</b>						
406 694	Appuis-seuils 35 x 8 cm		88	35	unité	
406 697			98	38,10	unité	
406 700			108	43,80	unité	
406 701			128	51,30	unité	
406 702			148	63	unité	

\* Disponible jusqu'au type 240. Et également en ABS3 - 39,5 CM jusqu'à 1480 cm de long.

# Béton cellulaire

## BLOCS

### INFOS

Par leur facilité de mise en œuvre et leur qualité isolante, les éléments de béton cellulaire offrent une bonne alternative aux blocs de parpaing ou aux éléments en brique. En outre, ils proposent toute une gamme d'éléments accessoires : linteau, chaînage.

► Le Thermopierre Xella est un matériau de construction porteur et isolant pour le gros œuvre.

De ce fait, une construction en Thermopierre possède une isolation répartie (conforme à la RT 2005) qui ne nécessite aucun isolant complémentaire.

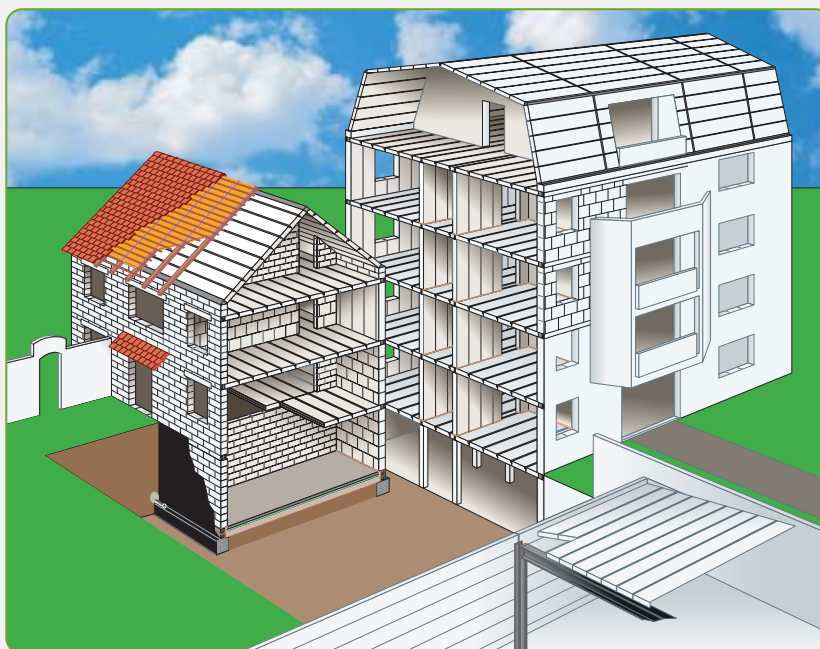

Code	Désignation	Dimensions (cm)	Unité vente	Cond.	Utilisation
<b>Gamme Xella</b>					
340 567	Thermopierre à poignées	20 x 25 x 62	m <sup>2</sup>	8,75 m <sup>2</sup> /palette	murs de remplissage, murs porteurs, murs de sous-sol, murs coupe-feu
341 045		25 x 25 x 62	m <sup>2</sup>	7,50 m <sup>2</sup> /palette	
342 369		30 x 25 x 62	m <sup>2</sup>	6,25 m <sup>2</sup> /palette	
339 492	Thermopierre à poignées et emboîtement	20 x 25 x 62	m <sup>2</sup>	8,75 m <sup>2</sup> /palette	murs porteurs et murs de remplissage
340 569		25 x 25 x 62	m <sup>2</sup>	7,50 m <sup>2</sup> /palette	
340 609		30 x 25 x 62	m <sup>2</sup>	6,25 m <sup>2</sup> /palette	
340 568		20 x 50 x 62	m <sup>2</sup>	8,75 m <sup>2</sup> /palette	
346 054	Thermopierre Modulbloc	20 x 50 x 62	m <sup>2</sup>	7,50 m <sup>2</sup> /palette	
346 055		25 x 50 x 62	m <sup>2</sup>	6,25 m <sup>2</sup> /palette	



# Béton cellulaire

## CHAÎNAGE VERTICAL



Code	Désignation	Diamètre (cm)	Dimensions (cm)	Unité vente	Cond.
<b>Gamme Xella</b>					
340 607	Thermopierre d'angle	10	15 x 25 x 62	ml	6 ml/palette
340 602		12,5	20 x 25 x 62	ml	4 ml/palette
340 606		15	25 x 25 x 62	ml	4 ml/palette
340 605		15	30 x 25 x 62	ml	4 ml/palette
340 610	Thermopierre Modulbloc d'angle	12,5	20 x 50 x 62	ml	10 ml/palette
346 052		15	25 x 50 x 62	ml	8 ml/palette
346 053		15	30 x 50 x 62	ml	8 ml/palette

## CHAÎNAGE HORIZONTAL

Code	Désignation	Dimensions (cm)	Unité vente	Cond.
<b>Gamme Xella</b>				
340 611	Thermopierre U	15 x 25 x 62	ml	15 ml/palette
340 558		20 x 25 x 62	ml	12,5 ml/palette
340 559		25 x 25 x 62	ml	10 ml/palette
312 000		30 x 25 x 62	ml	7,5 ml/palette
340 996	Thermopierre U Coquille	25 cm x 4 ml	ml	-

## LINTEAUX

Code	Désignation	Dimensions (cm)	Unité vente	Utilisation
<b>Gamme Xella</b>				
367 303	Linteau Thermopierre porteur 8 KN/ml	15 x 25 x 200	pièce	murs porteurs et
367 307		25 x 25 x 200	pièce	non porteurs,
367 309		25 x 25 x 250	pièce	extérieurs et
299 705	Linteau Thermopierre porteur 18 KN/ml	20 x 25 x 130	pièce	intérieurs



# Terre cuite

## GAMME IMÉRY'S

### INFOS

### La brique Gélimatic

- Elle permet de réaliser les murs extérieurs porteurs de la maison. Sa résistance thermique certifiée + celle de la planelle permet d'obtenir de très bonnes performances.



Code	Désignation	Dimensions (cm)	Cond.*
<b>Brique gélis : brique C, gélimatic 21 et 27, 100 bars</b>			
214 519	Brique C 12 trous à gorge	20 x 20 x 50	80 pièces/palette
355 847	Brique C 12 trous sans gorge	20 x 20 x 25	160 pièces/palette
214 522	Brique C 16 trous à gorge	20 x 20 x 50	80 pièces/palette
214 524	Brique C 16 trous sans gorge	20 x 20 x 40	80 pièces/palette
214 530	Brique C à gorge	20 x 26,5 x 50	64 pièces/palette
214 521	Brique Gélimatic 21, 12 trous, à gorge	20 x 21 x 50	80 pièces/palette
214 531	Brique Gélimatic 27, à gorge	20 x 27 x 50	64 pièces/palette
214 526	Brique poteau	20 x 20 x 40	80 pièces/palette
214 527		20 x 20 x 50	80 pièces/palette
214 532		20 x 26,5 x 40	60 pièces/palette
327 089		20 x 26,5 x 50	60 pièces/palette
327 087	Brique poteau multiangle	20 x 20 x 40	80 pièces/palette
214 560		20 x 26 x 40	60 pièces/palette
214 528	Brique linteau	20 x 20 x 50	80 pièces/palette
214 535		20 x 26,5 x 50	64 pièces/palette
214 366	Brique tableau d'encadrement	20 x 26,8 x 30	75 pièces/palette
352 959	Planelle d'about de plancher	6,5 x 16 x 50	150 pièces/palette
352 958	Planelle d'about de plancher thermique	6,5 x 19 x 50	150 pièces/palette
352 964	Seuil	37 x 9 x 25	40 pièces/palette
<b>Brique gélis : Argélis</b>			
214 552	Brique	20 x 27 x 50	56 pièces/palette
214 556	Brique poteau	20 x 27 x 40	60 pièces/palette
214 557		20 x 21,6 x 40	70 pièces/palette
214 558	Brique poteau multiangle	20 x 9,4 x 40	40 pièces/palette
214 560		20 x 25,8 x 40	60 pièces/palette
320 705		20 x 20 x 40	80 pièces/palette
214 561	Brique linteau	20 x 25,8 x 50	64 pièces/palette
214 562		20 x 20,4 x 50	80 pièces/palette
214 553	Brique de calepinage vertical	20 x 21,6 x 50	70 pièces/palette
214 554		20 x 10,6 x 50	112 pièces/palette
214 555		20 x 4,6 x 40	190 pièces/palette
214 564	Brique tableau	20 x 27 x 40	60 pièces/palette
214 563	Planelle d'about de plancher	4,6 x 20 x 40	230 pièces/palette
353 363	Seuil	34,5 x 8,4 x 25	40 pièces/palette
353 364		37 x 9 x 25	40 pièces/palette

\* Les conditionnements sont donnés à titre indicatif et peuvent varier selon les sites de production.

### INFOS

### La brique Argélis

- Elle permet de réaliser les murs extérieurs porteurs de la maison. Grâce à son système unique d'emboîtement horizontal/vertical et sa très faible consommation de mortier (7,5 l/m<sup>2</sup>), la mise en œuvre est très rapide et 2 à 3 fois plus isolante qu'une solution habituelle. Argélis participe totalement à l'isolation du mur.

# Terre cuite

## GAMME IMÉRY'S

### INFOS

#### La brique Optibric joint mince

► C'est une brique de 20 cm d'épaisseur et de grand format. Issue de la dernière technologie de rectification, elle est la première brique de grande dimension et de poids optimisé qui se bâtit à joint mince.



Code	Désignation	Dimensions (cm)	Cond.*
<b>Brique gélis : Optibric joint mince</b>			
352 941	Brique	20 x 27,4 x 56	56 pièces/palette
352 942	Brique poteau	20 x 27,4 x 50	56 pièces/palette
352 943	Brique poteau	20 x 21,9 x 50	70 pièces/palette
352 945	Brique poteau multiangle	20 x 27,4 x 40	60 pièces/palette
352 948	Brique linteau	20 x 21,9 x 56	70 pièces/palette
352 949	Brique tableau à calepinage horizontal	20 x 27,4 x 50	60 pièces/palette
352 950	Brique de calepinage vertical	20 x 21,9 x 56	70 pièces/palette
352 951	Brique de calepinage vertical	20 x 9,6 x 56	120 pièces/palette
<b>Brique Monomur 30 joint mince</b>			
389 021	Brique	30 x 21,9 x 27	84 pièces/palette
389 022	Brique poteau	30 x 21,9 x 21	105 pièces/palette
413 824	Brique poteau de calepinage	30 x 10,9 x 21	210 pièces/palette
392 784	Brique poteau multiangle	30 x 21,9 x 40	63 pièces/palette
392 792	Brique linteau de chaînage	30 x 21,9 x 27	84 pièces/palette
392 789	Brique tableau	30 x 21,9 x 18	120 pièces/palette
392 796	Brique de calepinage vertical	30 x 10,9 x 27	168 pièces/palette
352 950	Brique de refend	20 x 21,9 x 56	70 pièces/palette

\* Les conditionnements sont donnés à titre indicatif et peuvent varier selon les sites de production.

### CONSEILS

#### La brique Monomur Gélis

- Epaisseur 37,5 cm ou 30 cm, joint traditionnel ou joint mince.
- Un système simple et complet en 6 points :
  1. Rapidité de mise en œuvre : sans isolation rapportée, le mur et son isolation sont réalisés en une seule opération. Gain de temps de mise en œuvre sur le chantier.
  2. Une gamme d'accessoires complète pour la réalisation de tous les points singuliers de la construction, en toute sécurité.
  3. Inertie et résistance thermique : la gamme Monomur est certifiée thermiquement et respecte la Réglementation Thermique 2000.
  4. Résistance mécanique : 60 bars ; une seule brique peut supporter près de 50 tonnes.
  5. Sécurité d'accrochage : le mur accepte toutes fixations lourdes.
  6. Aptitude toute finition : le Monomur Gélis est apte à recevoir tous les types de finition, à l'extérieur comme à l'intérieur.

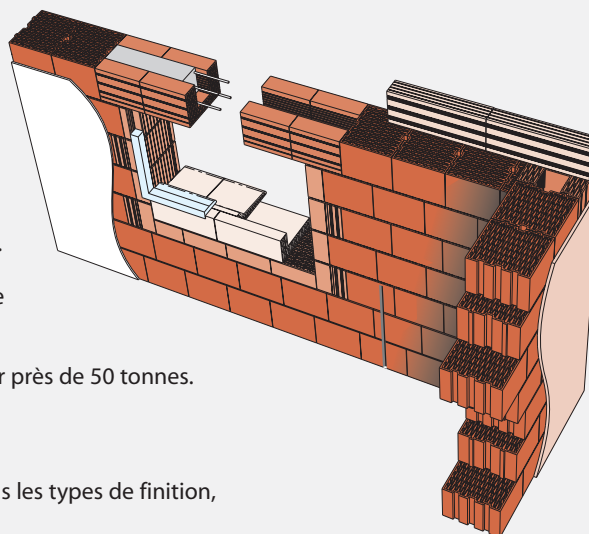

# Terre cuite

## GAMME IMÉRYS

### INFOS

#### La brique Monomur 30 joint mince

- Brique auto-isolante porteuse destinée à la construction de tout bâtiment d'habitation ou autre. Véritable barrière anti-humidité, le Monomur joint mince retient 5 fois moins d'eau que les autres matériaux. Isolant sur toute son épaisseur et sans pont thermique, le mur est toujours sain : pas de point froid ni de condensation. Tout en terre cuite, c'est un matériau propre : sans polluant ni allergène, il ne présente aucune toxicité potentielle pour l'homme ni pour l'environnement. De nature minérale et sans humidité, il évite la prolifération d'hôtes indésirables (moisissures, acariens...).

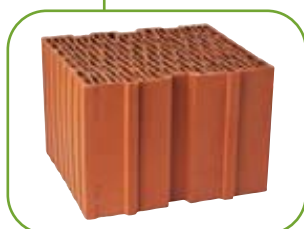

Code	Désignation	Dimensions (cm)	Cond.*
<b>Brique Monomur 30 joint traditionnel</b>			
327 088	Brique	30 x 21 x 27	84 pièces/palette
320 706	Brique poteau	30 x 21 x 21	105 pièces/palette
364 411	Brique poteau d'angle	30 x 21 x 21	105 pièces/palette
320 710	Brique poteau de calepinage	30 x 10,5 x 21	60 pièces/palette
389 032	Brique poteau multiangle	30 x 21 x 40	63 pièces/palette
320 707	Brique linteau	30 x 21 x 27	75 pièces/palette
320 708	Brique tableau	30 x 21 x 18	105 pièces/palette
320 709	Brique de calepinage vertical	30 x 10,5 x 27	168 pièces/palette
320 713	Planelle d'about de plancher	9 x 19 x 50	120 pièces/palette
352 958	Planelle d'about de plancher thermique	6,5 x 19 x 50	150 pièces/palette
331 718	Embase de seuil	30/6,5 x 16 x 40	48 pièces/palette
331 719	Seuil	30 x 9 x 25	40 pièces/palette
<b>Brique Monomur 37,5 joint mince</b>			
389 020	Brique	37,5 x 21,9 x 27,5	56 pièces/palette
392 817	Brique poteau linteau d'ouverture	37,5 x 21,9 x 21	70 pièces/palette
404 276	Brique poteau de calepinage	37,5 x 10,9 x 21	140 pièces/palette
404 278	1/2 brique poteau multiangle	18,5 x 21,9 x 43,5	84 pièces/palette
392 820	Brique linteau de chaînage	37,5 x 21,9 x 27	60 pièces/palette
392 822	Brique tableau de complément	37,5 x 21,9 x 20,5	70 pièces/palette
392 806	Brique tableau d'ébrasement	37,5 x 21,9 x 21/12	56 pièces/palette
392 810	Brique de calepinage vertical	37,5 x 10,9 x 27,5	112 pièces/palette
404 273	Double planelle d'about de plancher	16 x 21,9 x 37,5	80 pièces/palette
<b>Brique Monomur 37,5 joint traditionnel</b>			
214 545	Brique	37,5 x 21 x 27,5	56 pièces/palette
214 548	Brique poteau de calepinage	37,5 x 10,5 x 21	60 pièces/palette
355 846	Brique tableau de complément	37,5 x 21 x 20,5	70 pièces/palette
214 550	Brique de calepinage vertical	37,5 x 10,5 x 27,5	112 pièces/palette
214 547	Double planelle d'about de plancher	16 x 21 x 37,5	84 pièces/palette
353 364	Seuil	37 x 9 x 25	40 pièces/palette
353 363		34,5 x 8,4 x 25	40 pièces/palette
331 461	Embase de seuil	37/6,5 x 16 x 40	48 pièces/palette
331 465		37,5/10,5 x 14,5 x 40	48 pièces/palette

\* Les conditionnements sont donnés à titre indicatif et peuvent varier selon les sites de production.

### INFOS

#### Qu'est-ce que la rectification ?

- La rectification est une opération qui se déroule **après cuisson** des produits et qui consiste à rendre **les faces de pose absolument parallèles** par une opération de meulage simultané, et à avoir une rigueur dimensionnelle entre produits parfaite, autorisant la pose à joints minces. Cette opération permet d'avoir des produits absolument identiques et donc de poser **très rapidement sans se soucier de l'aplomb des briques**.

# Terre cuite

## GAMME TERRÉAL

### ► Réglementation

Les briques de mur répondent aux spécifications de la norme NF P 13.301.

Leur mise en œuvre doit être conforme au DTU 20.1.

Les classes de résistance mécanique des briques sont les suivantes :

- "ordinaires" : 22 bars (valeur moyenne)
- C40 : 40 bars (valeur moyenne)
- C60 : 60 bars (valeur moyenne).

Elles sont classées support d'enduit de type "A".

## INFOS

### La brique C

- Elle est équipée d'une gorge verticale permettant de réaliser le clavetage du joint par bourrage au mortier et permet de supprimer le joint vertical apparent en façade (unité de terre cuite).
- La brique C à barrettes est équipée, en plus, de barrettes horizontales facilitant la réalisation de l'arase au mortier. L'ensemble a pour effet de supprimer les joints verticaux et horizontaux apparents en façade.



Code	Désignation	Dimensions (cm)	Cond.
<b>Briques creuses</b>			
320 655	Brique creuse hauteur 27 cm	20 x 27 x 50	60
280 220	Brique creuse hauteur 20 cm	20 x 20 x 50	80
326 411	Brique creuse 16 trous hauteur 20 cm	20 x 20 x 50	80
280 219	Brique creuse (épaisseur 15 cm)	15 x 20 x 50	100
280 214	Brique creuse (épaisseur 10 cm)		
<b>Briques creuses à barrettes</b>			
320 656	Brique creuse à barrettes hauteur 27 cm	20 x 27 x 50	60
382 192	Brique creuse à barrettes hauteur 20 cm	20 x 20 x 50	80
<b>Accessoires briques creuses</b>			
320 657	Linteau	20 x 27 x 50	60
215 571		20 x 20 x 50	80
326 412		20 x 20 x 40	80
212 570		15 x 20 x 40	96
320 658	Bloc d'angle (épaisseur 20 cm)	20 x 27 x 40	64
212 572		20 x 20 x 40	80



# Terre cuite

## GAMME TERRÉAL

### INFOS

### La brique Calibric

► Brique de 20 cm d'épaisseur à joint mince. Système constructif complet sous avis technique (ATEC 16/05 – 489°) : 30 % de temps gagné grâce à la hauteur optimisée de 31,4 cm. Accessoires monolithes (maxi linteau et coffre de volet roulant) pour faciliter et optimiser le traitement des points singuliers. 20 % d'optimisation des performances thermiques ( $R=0,93 \text{ m}^2 \cdot \text{°C} / \text{W}$ ) Résistance mécanique de 80 bars. Support d'enduit type A, apte à recevoir tout type d'enduit.



Code	Désignation	Dimensions (cm)	Cond.
<b>Calibric</b>			
395 313	Calibric hauteur 31,4 cm	20 x 31,4 x 50	50
<b>Calibric d'angle</b>			
395 314	Calibric d'angle hauteur 31,4 cm	20 x 31,4 x 50	50
<b>Calibric multi-angles</b>			
418 063	Calibric multi-angles hauteur 31,4 cm	20 x 31,4 x 50	50
<b>Calibric tableau</b>			
395 315	Calibric tableau hauteur 31,4 cm	20 x 31,4 x 50	50
<b>Calibric maxi-linteau</b>			
396 655	Calibric maxi-linteau hauteur 31,4 cm	20 x 31,4 x 80	5
396 656		20 x 31,4 x 110	5
396 657		20 x 31,4 x 140	5
396 658		20 x 31,4 x 170	5
396 659		20 x 31,4 x 200	5
396 660		20 x 31,4 x 260	5
396 661		20 x 31,4 x 280	5

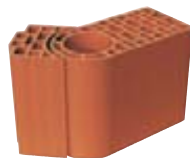

### CONSEILS

### Mise en œuvre des Calibric



1. A l'aide d'un niveau laser, recherchez le point haut de la dalle.
2. Réglez à l'aide du niveau laser la 1<sup>ère</sup> platine d'arase au niveau du point haut, réglez ensuite le récepteur laser sur cette platine et conservez alors le niveau de référence obtenu.
3. Réglez la 2<sup>ème</sup> platine sur la hauteur de la 1<sup>ère</sup> platine.
4. Réalisez à l'aide d'une règle de 2 à 4 m, l'arase sur une épaisseur d'environ 2 cm à l'aide d'un mortier.

**Recommencez les opérations 3 et 4 en ne déplaçant qu'une platine à la fois.**

5. Lorsqu'une longueur de mur est arasée, posez les briques :
  - directement sur arase fraîche ;
  - avec la colle Calibric® sur arase durcie.
6. Vérifiez les niveaux et l'aplomb de la brique posée en positionnant le niveau à bulle sur la brique, puis vérifiez l'alignement en faisant glisser le niveau sur les briques adjacentes.

# Terre cuite

## GAMME TERRÉAL

► Gain de temps, propreté de finition, chantier sécurisé.

### INFOS

#### Caractéristiques du maxi linteau

##### Reprise de charge maximale en service (kg/ml) du linteau BA\*

Largeur d'ouverture (cm)	120	150	180	210	240	260
Maxi linteau hauteur 20 cm	3600	2300	1600	1150	900	750
Maxi linteau hauteur 27 cm	6000	3850	2700	1950	1500	1250

\*Calcul réalisé suivant BAEL avec un béton B25 armé d'une armature standard pour linteau de référence LT 8 x 12 (ces valeurs sont données à titre purement indicatif. Pour des reprises de charge supérieures, les armatures sont à dimensionner par un bureau d'études).



Code	Désignation	Dimensions (cm)	Cond.
<b>Accessoires monolithes - Maxi linteau</b>			
293 120	Hauteur 20 cm	20 x 20 x 80	10
293 121		20 x 20 x 110	10
293 142		20 x 20 x 140	10
293 143		20 x 20 x 170	10
293 144		20 x 20 x 200	10
293 145		20 x 20 x 260	10
312 003		20 x 20 x 280	10
364 407	Hauteur 27 cm	20 x 27 x 80	10
363 752		20 x 27 x 110	10
363 753		20 x 27 x 140	10
363 754		20 x 27 x 170	10
397 927		20 x 27 x 200	10
364 406		20 x 27 x 260	10
363 756		20 x 27 x 280	10

### INFOS

#### Les blocs monolithes, poteaux et piliers

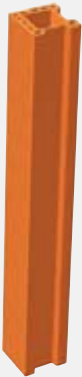

##### Bloc poteau monolithe

- Poteau d'angles saillants et rentrants pour constructions réalisées en briques de mur traditionnelles : gain de temps (réglage de la verticalité et alignement lors du montage des briques), arêtes d'angle impeccables.
- Autres applications possibles : coffrage de poteaux intercalés et de jambages, dans le cas d'exigences parasismiques.

##### Pilier monolithe

- Coffrage en terre cuite de grande hauteur pour la réalisation de poteaux en béton armé :
  - suppression des opérations de coffrage/décoffrage
  - finition soignée et arêtes impeccables
  - possibilité de le laisser apparent, de l'enduire, ou de l'habiller de plaquettes.

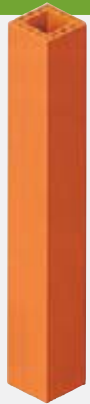

Code	Désignation	Dimensions (cm)	Cond.
<b>Accessoires monolithe - Pilier monolithe</b>			
320 660	Hauteur 280 cm	20 x 20 x 280	5
344 364		25 x 25 x 280	4

# Terre cuite

## GAMME TERRÉAL

### INFOS

#### Les planelles de rive

- Pour le coffrage des abouts de dalles et de planchers :
  - diminution de 6 à 10 % des ponts thermiques au droit des planchers (par rapport aux solutions traditionnelles) avec les planelles isolées (isolation intégrée)
  - mise en œuvre rapide et facile
  - plusieurs hauteurs pour s'adapter à tous les types de dallages.
- Mise en conformité avec la Réglementation Thermique 2000.



Code	Désignation	Dimensions (cm)	Cond.
<b>Accessoires monolithes - Planelles de rive</b>			
311 746	Planelle isolée (épaisseur 4 cm) - Longueur 80 cm	11 x 4 x 80	96
311 747		15 x 4 x 80	96
311 748		19 x 4 x 80	80
320 663	Planelle non isolée (épaisseur 4 cm) - Longueur 80 cm	9 x 4 x 80	96
320 665		15 x 4 x 80	96
320 666		19 x 4 x 80	80
326 410		15 x 6 x 80	96

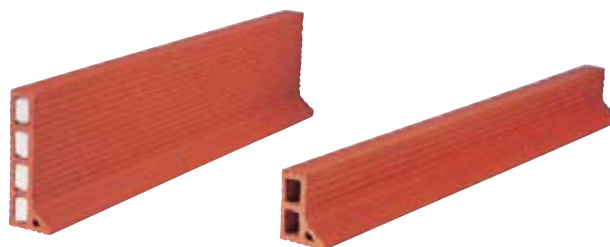

### INFOS

#### Le coffre de volet roulant

- Caisson de grande longueur en terre cuite, destiné à recevoir un mécanisme de volet roulant :
  - pose sur tout type de maçonnerie
  - pas de risque de fissuration
  - isolation intégrée
  - plusieurs longueurs : de 0,60 à 5,20 ml
  - permet l'adaptation de tous les mécanismes de volets roulants.



# Terre cuite

## GAMME WIENERBERGER

### INFOS

Nouveau : Brique Porotherm R50 pour Monomur

► **Une isolation climatique renforcée :**

Cette nouvelle brique rectifiée pour Monomur, auto-isolante, constitue une réponse aux prévisions de réchauffement de la planète en offrant, par son nouveau, une meilleure isolation climatique. Les performances de la R50 sont d'ailleurs bien supérieures aux exigences de la Réglementation Thermique.

► Les nombreuses alvéoles de sa structure agissent comme des lames d'air de double vitrage. Le quinconçage des fines cloisons oblige le flux thermique à parcourir une distance de 1,70 mètres de part en part. La température se modifie ainsi très progressivement en traversant la brique, d'où une meilleure isolation, sans point de condensation.

La R50 présente en outre de réels avantages en terme d'hygrométrie intérieure et d'isolation acoustique.

#### Caractéristiques techniques

- Épaisseur :** 50 cm
- Longueur :** 25 cm
- Hauteur :** 24,9 cm
- Poids de la brique :** 21,9 kg
- Poids mur fini :** 400 kg/m<sup>2</sup>
- Nombre au m<sup>2</sup> :** 16
- Quantité par palette :** 48
- Épaisseur mur fini :** 52,5 cm
- Résistance mécanique :** 8 Mpa (environ 80 kg/cm<sup>2</sup>) soit 400 tonnes/ml
- Isolation thermique du mur maçonné enduit deux faces :**  
Up = 0,26 W / m<sup>2</sup>.K
- Diffusivité thermique :** 2,10. 10<sup>-7</sup> m<sup>2</sup> /S
- Incombustible :** A1 (ou M0)

Elévations & ouvertures



Code	Désignation	Dimensions (cm)	Cond.	Utilisation
<b>Monomur R50 : en maçonnerie roulée et traditionnelle</b>				
419 358	Brique de base R50	50 x 24,9 x 25	48 pièces/palette	brique type Monomur rectifiée et non rectifiée à isolation répartie ne nécessitant pas d'isolation complémentaire
419,360	Brique de base T50	50 x 25 x 25	48 pièces/palette	

### CONSEILS

Quelques exemples d'appareillage des briques



Angle saillant



Tableau de 25



Tête de plancher



Raidisseur

# Terre cuite

## GAMME WIENERBERGER

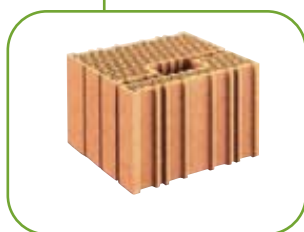
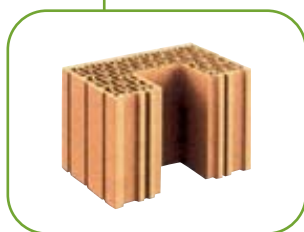
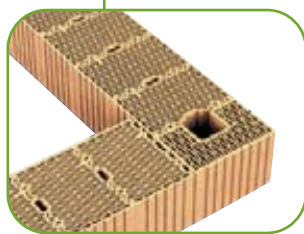

Code	Désignation	Dimensions (cm)	Cond.	Utilisation
<b>Biomur R37 : maçonnerie roulée Monomur en briques porosées rectifiées</b>				
350 476	Brique	37,5 x 24,9 x 25	60 pièces/palette	brique rectifiée type Monomur à isolation répartie ne nécessitant pas d'isolation complémentaire
361 401	Poteau	37,5 x 24,9 x 25	60 pièces/palette	
361 403	Tableau ébrasement "20"	37,5 x 24,9 x 25	60 pièces/palette	
365 982	1/2 tableau ébrasement "20"	37,5 x 24,5 x 12,5	120 pièces/palette	
350 477	Feuillure "12"	37,5 x 24,9 x 25	48 pièces/palette	
350 477	1/2 feuillure "12"	37,5 x 24,9 x 12,5	48 pièces/palette	
393 970	Brique 135°	37,5 x 24,9 x 12,5	120 pièces/palette	
<b>Biomur T37 : maçonnerie traditionnelle Monomur en briques porosées</b>				
393 965	Brique	37,5 x 24 x 25	60 pièces/palette	brique type Monomur à isolation répartie ne nécessitant pas d'isolation complémentaire
361 401	Poteau	37,5 x 24 x 25	60 pièces/palette	
361 403	Tableau ébrasement "20"	37,5 x 24 x 25	60 pièces/palette	
365 982	1/2 tableau ébrasement "20"	37,5 x 24 x 12,5	120 pièces/palette	
350 477	Feuillure "12"	37,5 x 24 x 25	48 pièces/palette	
350 477	1/2 feuillure "12"	37,5 x 24 x 12,5	48 pièces/palette	
393 970	Brique 135°	37,5 x 24 x 12,5	120 pièces/palette	
<b>Accessoires R et T 37</b>				
393 971	Brique complémentaire	37,5 x 19 x 25	60 pièces/palette	brique rectifiée type Monomur à isolation répartie ne nécessitant pas d'isolation complémentaire
394 319	Poteau complémentaire	37,5 x 19 x 25	60 pièces/palette	
393 974	Arase	37,5 x 12,4 x 25	120 pièces/palette	
361 423	Linteau-chainage	37,5 x 24 x 25	60 pièces/palette	
<b>Biomur R30 : maçonnerie roulée Monomur en briques porosées rectifiées</b>				
361 442	Brique	30 x 24,9 x 25	72 pièces/palette	brique rectifiée type Monomur à isolation répartie ne nécessitant pas d'isolation complémentaire
361 443	Poteau	30 x 24,9 x 42,5	36 pièces/palette	
361 444	Poteau multiangle	30 x 24,9 x 42,5	36 pièces/palette	
361 445	Tableau	30 x 24,9 x 25	72 pièces/palette	
361 448	Feuillure "12"	30 x 24,9 x 25	48 pièces/palette	
361 448	1/2 feuillure "12"	30 x 24,9 x 12,5	48 pièces/palette	
<b>Biomur T30 : maçonnerie traditionnelle Monomur en briques porosées</b>				
La brique Porotherm 30 est disponible en maçonnerie roulée et traditionnelle.				
Les accessoires sont communs aux gammes R & T.				
<b>Accessoires R et T 30</b>				
393 973	Brique complémentaire	30 x 18,9 x 25	75 pièces/palette	
361 450	Poteau complémentaire	30 x 19 x 42,5	40 pièces/palette	
394 324	Arase	30 x 12,4 x 25	144 pièces/palette	
361 452	Linteau-chainage	30 x 25 x 25	80 pièces/palette	

### INFOS

### Qu'est-ce que la RT2005 ?

- ▶ Inspirée par le protocole de Kyoto et par les directives européennes, la RT 2005 (Réglementation thermique) incite à une meilleure isolation des constructions. La RT 2005 considère l'ensemble des consommations d'énergie d'un bâtiment.
- ▶ Elle suggère également des niveaux d'isolation thermique pour les différentes parois. Les coefficients d'isolation de chaque paroi ne doivent pas dépasser les garde-fous fixés par la RT 2005.



# Terre cuite

## GAMME WIENERBERGER



Code	Désignation	Dimensions (cm)	Cond.
<b>Murbric R20 : maçonnerie roulée pour murs porteurs • Brique à perforation verticale</b>			
338 273	Brique	20 x 24,9 x 50	60 pièces/palette
338 274	Poteau	20 x 24,9 x 45	50 pièces/palette
331 090	Poteau multiangle	20 x 24,9 x 51,5	50 pièces/palette
331 089	Feuillure "12"	20 x 24,9 x 50	50 pièces/palette
<b>Murbric T20 : maçonnerie traditionnelle pour murs porteurs • Brique à perforation verticale</b>			
La brique Murbric 20 est disponible en maçonnerie roulée et traditionnelle. Les accessoires sont communs aux gammes R & T.			
<b>Accessoires R et T 20</b>			
344 989	Brique complémentaire	20 x 19 x 50	60 pièces/palette
344 990	Poteau complémentaire	20 x 19 x 45	75 pièces/palette
361 393	Feuillure complémentaire	20 x 19 x 50	60 pièces/palette
338 276	Arase	20 x 12,4 x 50	100 pièces/palette
338 277	Linteau-chainage	20 x 24 x 50	60 pièces/palette

Elévations & ouvertures

### INFO

### La brique Biomur roulée 37

#### Résistance thermique brique

R = 3,06 m<sup>2</sup>, K/W

#### Isolation phonique

Rw = 50 dB (d'après loi de masse)

#### Isolation thermique

Maçonnerie enduite chaque face 15 mm (ext. mortier/int. plâtre léger)  
R = 2,92 m<sup>2</sup>, K/W  
Up\* = 0,33 W/m<sup>2</sup>.K

\*Up = nouvelle dénomination européenne de K

#### Résistance mécanique

8 Mpa (environ 80 kg/cm<sup>2</sup>) soit 3 tonnes par ml

#### Humidité d'équilibre

Inférieure à 0,5 % en poids

Avec joints verticaux remplis

R = 2,83 m<sup>2</sup>, K/W

Up\* = 0,34 W/m<sup>2</sup>.K

Ces valeurs facilitent la réponse aux exigences de la Réglementation Thermique 2000 (Up <= 0,47)

#### Chaleur volumique

730 KJ/m<sup>3</sup>.K

#### Protection incendie

Classement au feu A1 ou M0 (incombustible)  
Cloison système Biomur classée coupe-feu 6 heures

# Terre cuite

## GAMME BOUYER LEROUX

### INFOS

#### L'Eco'Brick

► L'Eco'Brick est une brique à alvéoles horizontales de 15 et 20 cm d'épaisseur associée à une gamme complète d'accessoires. Aux nombreux avantages naturels de la terre cuite (salubrité, confort, durabilité, étanchéité) s'ajoute une résistance thermique performante, renforcée par des joints verticaux dans la réservation dilijoint.

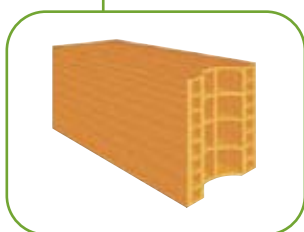

Code	Désignation	Dimensions (cm)	Cond.
236 821		57 x 20 x 30	56 pièces / palette
236 819		57 x 15 x 30	72 pièces / palette
236 818	Brique	57 x 15 x 20	108 pièces / palette
259 832		50 x 20 x 20	84 pièces / palette
259 831		50 x 15 x 20	108 pièces / palette
328 895	Bloc coupe	50 x 20 x 30	56 pièces / palette
236 823		57 x 15 x 30	72 pièces / palette
236 824	Linteau	57 x 20 x 20	84 pièces / palette
236 825		57 x 20 x 30	56 pièces / palette
320 042		57 x 15 x 30	72 pièces / palette
314 648	Poteau	50 x 20 x 20	84 pièces / palette
314 649		50 x 20 x 30	56 pièces / palette
314 658	Multiangles	57 x 20 x 30	56 pièces / palette
236 828	Arase	57 x 20 x 50	240 pièces / palette
327 445	Rive	57 x 65 x 19	96 pièces / palette

### INFOS

#### La Thermo'Brick G7

► La Thermo'Brick G7 est une brique à alvéoles horizontales quinconcées de 20 cm d'épaisseur, à résistance thermique élevée ( $R = 1\text{m}^2\cdot\text{K}/\text{W}$ ) associée à une gamme complète d'accessoires pour la réalisation de murs thermiquement performants. Leur mise en œuvre s'effectue à l'aide d'un gabarit de pose ménageant un joint d'un centimètre d'épaisseur et une rupture centrale. Le mortier utilisé, à base de liant HOURDEX, bénéficie d'une certification thermique dans le cadre d'un avis technique.



Code	Désignation	Dimensions (cm)	Cond.
236 830	Brique G7	57 x 20 x 30	56 pièces / palette
328 895	Bloc Coupe	50 x 20 x 30	56 pièces / palette
236 824	Linteau	57 x 20 x 20	84 pièces / palette
236 825	Linteau	57 x 20 x 30	56 pièces / palette
314 649	Poteau	50 x 20 x 30	56 pièces / palette
314 658	Multiangles	57 x 20 x 30	56 pièces / palette
236 828	Arase	57 x 20 x 50	240 pièces / palette
327 445	Rive	57 x 65 x 19	96 pièces / palette

# Terre cuite

## GAMME BOUYER LEROUX

### INFOS

#### La BGV (Brique à Grande Vitesse)

- La BGV est une brique rectifiée de 20 cm d'épaisseur à perforations verticales et résistance mécanique garantie de 6 N/mm<sup>2</sup>. Associée à une gamme complète d'accessoires, sa mise en œuvre s'effectue à l'aide d'un mortier colle, distribué mécaniquement. Elles permettent la réalisation de murs performants thermiquement et mécaniquement. Elles génèrent des gains substantiels de temps de mise en œuvre.
- La rectification est une opération qui consiste à meuler les produits de terre cuite après la cuisson. On obtient des surfaces de pose avec un parallélisme parfait, autorisant ainsi la pose à joints minces.



Code	Désignation	Dimensions (cm)	Cond.
320 506	Brique rectifiée	57 x 20 x 31,4	60 pièces / palette
346 214	Brique rectifiée	57 x 20 x 21,2	72 pièces / palette
358 315	Brique rectifiée	57 x 15 x 31,4	64 pièces / palette
320 507	Poteau rectifié	50 x 20 x 31,4	48 pièces / palette
346 215	Poteau rectifié	50 x 20 x 21,2	72 pièces / palette
346 068	Multiangles rectifié	57 x 20 x 31,4	48 pièces / palette
358 316	Multiangles rectifié	57 x 20 x 21,2	72 pièces / palette
320 508	Tableau rectifié	50 x 20 x 31,4	48 pièces / palette
376 649	Linteau	57 x 20 x 20	84 pièces / palette
236 825	Linteau	57 x 20 x 30	56 pièces / palette
236 828	Arase	57 x 20 x 50	240 pièces / palette
327 445	Rive	57 x 6,5 x 19	96 pièces / palette

### INFOS

#### Monomur Bio'Brick de 30 et 37,5 cm

- Le Monomur Bio'Brick est une brique rectifiée de 30 ou 37,5 cm d'épaisseur à perforations verticales, associée à une gamme complète d'accessoires pour la réalisation d'un monomur terre cuite permettant de s'affranchir d'isolants complémentaires. Leur mise en œuvre s'effectue à l'aide d'un mortier colle distribué mécaniquement. L'utilisation de platines de mise pour le premier rang est indispensable. Par sa conception alvéolaire et les qualités naturelles de la terre cuite, le monomur Bio'Brick offre un niveau de confort thermique exceptionnel. Il est aussi doté d'une excellente résistance mécanique, une seule brique peut supporter plus de 80 tonnes (Monomur Bio'Brick de 37,5). Enfin, le Monomur Bio'Brick est support d'enduit de catégorie a, il accepte donc de recevoir tous types de finition.



Code	Désignation	Dimensions (cm)	Cond.
<b>Bio Bric' 30</b>			
414 934	Brique rectifiée	30 x 30 x 21,2	72 pièces / palette
414 935	Brique multiangles rectifiée	53 x 30 x 21,2	48 pièces / palette
414 939	Arase rectifiée	30 x 30 x 12,4	72 pièces / palette
415 346	Linteau rectifié	40 x 30 x 25	45 pièces / palette
381 483	Poteau rectifié	21 x 30 x 21,2	120 pièces / palette
327 445	Rive	57 x 65 x 19	96 pièces / palette
<b>Bio Bric' 37,5</b>			
331 138	Brique rectifiée	27,5 x 37,5 x 21,2	72 pièces / palette
331 137	Linteau	40 x 37,5 x 25	45 pièces / palette
331 139	Bloc multiple rectifié	30 x 27,5 x 21,2	72 pièces / palette
331 140	Poteau rectifié	27,5 x 37,5 x 21,2	72 pièces / palette
350 771	Arase rectifiée	27,5 x 37,5 x 12,4	96 pièces / palette
350 772	Rive rectifiée	37,5 x 12,4 x 20	108 pièces / palette
392 727	Embase EG 37	40 x 37,5 / 6,5 x 16	-

# Ciments et liants

## GAMME CALCIA



Code	Désignation	Unité vente	Utilisation
316 028	Technocem 32,5 R gris	sac de 25 kg	Ciment courant multi usages
316 030	Agricem 32,5 HRC	sac de 35 kg	Ciment pour ouvrages agricoles
313 356	Baticem	sac de 35 kg	Ciment à maçonner adjuvanté
316 019	Technocem 32,5 R gris	sac de 35 kg	Ciment courant multi usages
316 027	Ultracem 52,5 N	sac de 35 kg	Ciment pour fondations ou pour travaux avec des eaux fortement sulfatées
316 032	Technocem 42,5 R blanc	sac de 35 kg	Ciment pour travaux de structure esthétique
277 175	Chaux aérienne CAEB CL 90	sac de 25 kg	Chaux pour enduits minces et badigeons
313 357	Chaux naturelle Blanche Renocal HL5	sac de 35 kg	Chaux formulée pour finitions



## GAMME LAFARGE



Code	Désignation	Unité vente	Utilisation
313 378	32,5 R	sac 35 kg	usage courant
336 566	52,5 R	sac 35 kg	temps froid
313 381	Durabat	sac 35 kg	milieux agressifs
313 382	Multibat	sac 35 kg	usage courant
322 274	32,5 R Superblanc	sac 35 kg	usage décoratif



## GAMME HOLCIM



Code	Désignation	Unité vente	Utilisation
336 760	Multi-usages	Sac de 25 kg	Pour travaux de maçonnerie courante : Montage (blocs, briques, pierres); enduit ; dallage
315 046	Cem II 32,5 R CE + NF	Sac de 35 kg	
315 480	Hautes performances Cem I 52,5 N CE + NF	Sac de 25 kg	Pour travaux nécessitant des résistances élevées ou décoffrage rapide
293 555	Milieux agressifs Cem III/C 32,5 PMES CE + NF	Sac de 25 kg	Pour travaux de fondation, pour sols chimiquement agressifs ou environnement marin



# Ciments et liants

## GAMME HOLCIM

### INFOS

#### Le Plasticem® MC 12,5

Le Plasticem® est un ciment à maçonner adjuvanté (hydrofuge et entraîneur d'air). Il est prêt à l'emploi, très plastique, et beaucoup plus facile à mettre en œuvre qu'un ciment classique.

En raison de son ouvrabilité, il permet un gain de temps important sur chantier.

#### Utilisation

**Maçonnerie** : montage de briques, blocs et pierres  
**Enduits** : traditionnels comme mécaniques  
**Carrelage** : mortier pour pose de carrelage  
**Couverture** : scellement de tuile de faîtage, en terre cuite ou en béton



Code	Désignation	Unité vente	Utilisation
310 034	Plasticem MC 12,5 CE + NF	Sac de 25 kg	Pour Montage de Briques, Blocs et enduits
413 308	Plasticem MC 12,5 CE + NF	Sac de 35 kg	

### INFOS

#### Chaulcim

Chaux hydraulique grise de construction de type HL5. Liant prêt à l'emploi contenant déjà le mélange chaux/ciment. Réalisation des mortiers plastiques, faciles à mettre en œuvre.

Meilleure régularité et homogénéité du liant par rapport à un mélange effectué manuellement en termes de couleur, prise, résistance... Teinte gris clair.



Code	Désignation	Unité vente	Utilisation
293 541	Chaux blanche NHL 5 CE	Sac de 25 kg	Travaux de restauration de bâtiments anciens
417 094	Chaulcim	Sac de 25 kg	Liant prêt à l'emploi permettant la réalisation de mortiers bâtards destinés : au montage de blocs béton, de briques et de pierres naturelles.

## GAMME VICAT



Code	Désignation	Unité vente	Cond.	Utilisation
343 633	CEM I 52,5 N CE CP2 NF	Sac 35 kg	42	Ouvrages performants et bétonnages par temps froids
286 230	CEM II/B-M (LL-S-V) 32,5 R CE NF	Sac 35 kg	42	Ouvrages courants
		Sac 25 kg	64	
275 728	CEM III/B 32,5 N PM-ES CE NF	Sac 35 kg	42	Fondations et ouvrages courants en milieux agressifs et travaux à la mer
316 393	MC 22,5 X NF (Belledonne)	Sac 35 kg	42	Pour carreler et enduire
316 394	Polycim MC 12,5 NF	Sac 35 kg	42	Pour maçonner, enduire, couvrir et carreler
314 402	CEM I 52,5 PM ES CP2 NF	Sac 35 kg	42	Ouvrages performants, bétonnages par temps froids, et en milieux agressifs





# Ciments et liants

## GAMME PAREXLANKO



Code	Désignation	Unité vente	Cond.	Utilisation
<b>Préparation des supports</b>				
217 090	123 Lankosol épais	Sac 25 kg	48	Mortier autonivelant. Epaisseur 7 à 20 mm Sols intérieurs et extérieurs. Peut rester nu.
217 039	123 Lankosol mince	Sac 25 kg	48	Mortier autonivelant. Epaisseur 3 à 10 mm Sols intérieurs et extérieurs. Peut rester nu.
7b9 111 7b9 110 7B9 112	124 Proliprim	Bidon 2 l Bidon 20 l Bidon 5 l	240 28 112	Primaire pour supports poreux ou normalement absorbants. Renfort de cohésion associé à la chape anhydrite.
7B9 113 7B9 115 7B9 114	162 Primaprene Plus	Bidon 2 l Bidon 20 l Bidon 5 l	240 28 112	Primaire pour supports lisses ou fermés. Assure un pont d'adhérence.
237 807	101 Parenduit	Seau 25 kg	27	Ragréage mural en pate. Murs intérieurs et extérieurs en mélange ciment : 0,3 à 4 mm Murs et plafonds intérieurs en mélange plâtre : 0,3 à 50 mm
217 089	102 Ragrepar	Seau 25 kg	27	Ragréage mural en pate. Murs intérieurs et extérieurs en mélange ciment : 1 à 10 mm
7B9 9233	103 Lankomur	Seau 25 kg	36	Ragréage mural prêt à l'emploi. Epaisseur 0,3 à 4 mm Murs intérieurs et extérieurs. Plafonds.
237 808	111 Murchape	Sac 25 kg	48	Mortier de ragréage mural. Epaisseur 3 à 15 mm Murs intérieurs et extérieurs
316 654	112 Parbeton Blanc	Sac 25 kg	48	Mortier de ragréage mural. Epaisseur 2 à 10 mm Murs intérieurs et extérieurs
316 655	112 Parbeton Gris clair	Sac 25 kg	48	
237 809	112 Parbeton Gris	Sac 25 kg	48	
237 810	113 Ertomur	Sac 25 kg	48	Mortier de ragréage mural. Epaisseur 0,5 à 10 mm Murs intérieurs et extérieurs
<b>Réparation</b>				
7B9 167 7B9 166 7B9 168 300 726	751 Lankolatex	Bidon 2 litres Bidon 20 litres Bidon 5 litres Fût 215 litres	240 28 112 1	Colle de reprise. Adhérence et imperméabilisation des mortiers et bétons Passivation des aciers. Extrait sec : 50 %
7B9 236	720 Lankorep époxy	Kit 5 kg	50	Mortier de réparation antiabrasion - anticorrosion. Epaisseur : 2 à 50 mm
314 386 7B9 240	730 Lankorep fin	Sac 25 kg Sac 5 kg	48 152	Mortier de réparation fibré, à retrait compensé pour la réparation et restructuration des bétons (nez de marche, balcons, terrasses, piscines). Haute adhérence sur béton lisse. Epaisseur 2 à 50mm par passe
237 819	731 Lankorep structure	Sac 25 kg	48	Mortier de réparation fibré, à retrait compensé pour la réparation, la restructuration ou le renforcement de structures en béton. Epaisseur 5 à 50mm par passe. Très haute adhérence
271 600 7B9 163	732 Lankorep façade	Sac 25 kg Sac 5 kg	48 48	Mortier de réparation fibré, à retrait compensé pour la réparation et la restructuration des bétons (façades, allèges de balcons, acrotères, corniches). Epaisseur 1 à 50 mm par passe. Recouvrable par peinture sous 24 heures. Réparation des façades en béton
237 820	733 Lankorep blanc	Sac 25 kg	48	Mortier de réparation fibré, à retrait compensé pour la réparation ou le renforcement de structures en béton. Epaisseur 2 à 50 mm par passe. Peut être coloré .
7B9 243	734 Lankorep patrimoine	Sac 25 kg	48	Mortier de réparation fibré, à retrait compensé pour la réparation des bâtiments anciens en béton, bâtiments classés M.H. Epaisseur 2 à 50 mm par passe, Bas module d'élasticité. A la chaux aérienne, Peut être coloré

# Ciments et liants

## GAMME PAREXLANKO



Code	Désignation	Unité vente	Cond.	Utilisation
<b>Réparation</b>				
237 821	735 Lankorep rapide	Sac 25 kg	48	Mortier de réparation fibré, à retrait compensé pour la réparation, la restructuration ou le renforcement de structures en béton. Prise rapide. Epaisseur 5 à 50 mm par passe. Très haute adhérence
316 422	737 Lankorep fissure	Seau 15 kg	27	Coulis d'injection hydraulique, Injection de fissures fines
409 434	760 Lankopassiv	Bidon 3 litres	96	Revêtement anticorrosion, Protection des armatures du béton
316 657	725 Lankodilpox	Bidon 5 litres	1	Diluant epoxy. Nettoyage des outils après contact avec des résines époxydiques ou polyuréthanes
<b>Imperméabilisation et protection</b>				
7B9 194	231 Lankofuge surface	Bidon 20 litres	24	Hydrofuge de surface.
7B9 193		Bidon 2 litres	240	Protection des façades ou surfaces inclinées.
7B9 195		Bidon 5 litres	96	Ne modifie pas l'aspect de surface
7B9 197	235 Lankoprotect	Bidon 5 litres	96	Hydro-oléofuge de surface. Protection des dallages contre eau, huiles, graisses. Ne modifie pas l'aspect de surface
<b>Maçonnerie</b>				
237 811	119 Betenduit	Sac 25 kg	48	Mortier de rebouchage des joints de prédalle. Base plâtre. Finition lisse
217 044	561 Mortier Béton Cellulaire	Sac 25 kg	48	Mortier colle, blanc. Montage et réparation des blocs de béton cellulaire
7B9 179	561 Mortier Béton Cellulaire	Sac 5 kg	152	Mortier colle. Montage et réparation des blocs de béton cellulaire
331 579	565 Mortier Blocs	Sac 25 kg	48	Mortier colle. Montage de blocs à joints minces
7B9 171	150 Mortier blanc	Sac 2,5 kg	216	Mortier à maçonner. Travaux courants de maçonnerie Enduits de finition intérieurs et extérieurs Peut être coloré. Granulométrie : 0 - 1 mm
7B9 172	150 Mortier blanc	Sac 5 kg	152	Mortier à maçonner. Travaux courants de maçonnerie Enduits de finition intérieurs et extérieurs Peut être coloré. Granulométrie : 0 - 1 mm
7B9 173	151 Mortier universel	Sac 2,5 kg	216	Mortier à maçonner.
210 378		Sac 25 kg	48	Granulométrie : 0 - 4 mm
295 450		Sac 35 kg	32	Travaux courants de maçonnerie
7B9 174		Sac 5 kg	152	Montage des briques et parpaings
316 418	152 Mortier fin	Sac 25 kg	48	Mortier à maçonner. Granulométrie : 0 - 1,2 mm. Travaux de finition
270 822	153 Mortier batard	Sac 25 kg	48	Mortier à maçonner, Granulométrie : 0 - 2 mm. Scellement de tuiles. Travaux courants de maçonnerie. A la chaux aérienne.
321 378	154 Béton universel	Sac 25 kg	48	Béton multi-usages. Granulométrie : 0 - 8 mm. Travaux courants de bétonnage. Projetable en voie sèche.
7B9 175	155 Mortier rapide	Sac 2,5 kg	216	Mortier à maçonner. Travaux par temps froid. Scellement rapide. Granulométrie : 0 - 2 mm
333 851	155 Mortier rapide	Sac 25 kg	48	Mortier à maçonner. Granulométrie : 0 - 2 mm Travaux par temps froid. Scellement rapide de mobilier urbain
7B9 176	155 Mortier rapide	Sac 5 kg	152	Mortier à maçonner. Travaux par temps froid. Scellement rapide. Granulométrie : 0 - 2 mm 2 kg/m <sup>2</sup> /mm d'épaisseur
7B9 177	156 Mortier feu	Sac 2,5 kg	216	Mortier réfractaire.
237 804		Sac 25 kg	48	Montage de barbecue, foyer ouvert.
7B9 178		Sac 5 kg	152	Granulométrie : 0 - 2 mm

# Ciments et liants

## GAMME CENTER



Code	Désignation	Unité vente	Utilisation
414 902	Mortier courant prêt à l'emploi	Sac de 35 kg	Prêt à gâcher pour travaux courants, chapes et joints de maçonnerie
414 903	Béton courant prêt à l'emploi	Sac de 35 kg	Prêt à gâcher pour travaux courants, chapes et dallages



# Adjuvants et produits techniques

## GAMME WEBER & BROUTIN



Code	Désignation	Unité vente	Cond.	Utilisation
<b>Montage</b>				
232 476	Cortabloc	Sac 25 kg	48	Mortier de montage de blocs de béton cellulaire ou de terre cuite Mortier de montage réfractaire.
232 475	Cortafor	Sac 25 kg	48	
364 788	Mortier chrono	Sac 25 kg	48	Mortier à prise ultra rapide pour tous vos montages et scellements courants
394 308	Béton rapide	Sac 25 kg	48	Béton B 40 à prise rapide
360 587	Mortier bat express	Sac 25 kg	48	
393 217		Sac 35 kg	37	
288 795	Mortier fin bat express	Sac 25 kg	48	
394 239		Sac 35 kg	37	
392 731	Béton bat express	Sac 35 kg	37	
<b>Réparation</b>				
399 383	Madaprimo	Sac 25 kg	48	Mortier de réparation et de surfacage du béton hautes performances (certifié NF)
215 024	Madarep	Sac 25 kg	48	Mortier de réparation prise rapide hautes performances (certifié NF) Primaire antirouille mono composant basse consommation
215 026	Madafer	Seau 2 kg	150	
394 687		Seau 0,5 kg	6	
<b>Finition</b>				
215 021	Ravadress 2	Sac 25 kg	48	Ragréage fin adapté à toute les nuances de couleur du béton
215 022	Ravadress 2 clair	Sac 25 kg	48	
215 030	Ragreplan gris	Sac 25 kg	48	Ragréage fin, lissage béton et maçonneries
215 023	Rékal	Sac 25 kg	48	Ragréage forte épaisseur, dressage du béton
215 027	Enduit FP7	Sac 25 kg	48	Enduit de lissage intérieur
274 321	Ravamur fin	Seau 25 kg	24	Débulage, lissage des bétons (en pâte)
274 322	Ravamur gros	Seau 25 kg	24	Lissage et ragréage des bétons (en pâte)
301 953	Ravaprêt	Seau 25 kg	24	Enduit de lissage prêt à l'emploi

# Adjuvants et produits techniques

## GAMME VPI



Code	Désignation	Unité vente	Cond.	Utilisation
<b>Ragréages</b>				
324 163	Pelliplast fin	Seau 20 kg	30	Pâte à gâcher pour ragréages muraux fins (+ciment : 0 à 5 mm / +plâtre : 0 à 20 mm)
324 164	Pelliplast gros	Seau 20 kg	30	Pâte à gâcher pour ragréages muraux épais (+ciment : 1 à 10 mm / +plâtre : 1 à 40 mm)
21063	Pelliplast mono	Seau 25 kg	30	Ragréege prêt à l'emploi sur supports hydrauliques et organiques (0 à 3 mm)
352 084	Pelliplast PE	Seau 25 kg	30	Ragréege prêt à l'emploi sur supports hydrauliques (0 à 2 mm)
324 161	Bétomur fin	Sac 25 kg	48	Enduit hydraulique pour ragréages muraux (0 à 10 mm)
21004	Bétomur fin clair	Sac 25 kg	48	Enduit hydraulique clair pour ragréages muraux (0 à 10 mm)
324 162	Bétomur gros	Sac 25 kg	48	Enduit hydraulique pour ragréages muraux (3 à 15 mm)
357 277	Répachapes	Sac 25 kg	48	Enduit autonivelant pour régréages en forte épaisseur (5 à 40 mm : intérieur / extérieur)
<b>Assemblage</b>				
351 409	Mortier fin	Sac 25 kg	56	Mortier traditionnel pour surfacages et petits scellements. Réalisation de gobetis d'accrochage conforme au DTU 26.1 chapitre 5
390 411	Mortier standard	Sac 35 kg	42	Mortier traditionnel pour montage de briques, parpaings et pierres, réparations et scellements courants
415 475	Mortier batard	Sac 25 kg	56	Mortier de montage pour briques et travaux de toitures
346 016	Mortier colle BC	Sac 25 kg	48	Mortier de montage pour blocs de béton cellulaire
	Mortier Rectibloc	Sac 25 kg	48	Montage de blocs de bétons et briques rectifiées
403 904	Mortier Pro Minute	Sac 25 kg	56	Mortier formulé pour maçonnerie rapide

Elévations & ouvertures

## INFOS

### Maçonnerie rapide

- Mortier Pro Minute est la solution prête à gâcher pour tous les travaux de maçonnerie rapide. Mortier Pro Minute est un mortier prêt à gâcher formulé à base de liants spéciaux dosé en ciment à 540 kg/m<sup>3</sup>. Ces résistances mécaniques sont élevées dès le plus jeune âge (5 MPa à 1 heure, 10 MPa à 24 heures). Imperméable, utilisable en milieu alimentaire, résistant aux agressions chimiques ; il est adapté à de nombreuses applications.
- Mortier Pro Minute est idéal pour monter des petites maçonneries, réaliser des arêtes, recharger des tableaux, sceller des gonds de volet ou des poteaux. Il permet également de reboucher des saignées, de réparer les bétons dégradés, de ragréer les supports.



Code	Désignation	Unité vente	Cond.	Utilisation
<b>Assemblage</b>				
390 409	Béton universel	Sac 35 kg	42	Béton traditionnel pour la réalisation de fondations légères, le scellement de structure, la confection de chapes.
416 691	Super CI	Bidon 10 l	75	Résine de gâchage pour mortiers et plâtres. Renforce l'adhérence et les performances mécaniques
416 692		Bidon 2,5 l	24 cartons de 8	



# Armatures et coffrages

## ARMATURES



Code	Désignation
<b>Armature standard</b>	
323 667	Attente 10/80 d.8
279 189	Chapeau de refend fe 500 ha06
323 492	
261 033	
279 192	Chapeau de refend fe 500 ha08
364 609	
358 107	
365 665	Chapeau de refend fe 500 ha08 lg 200
261 034	
279 180	
279 179	Chapeau de refend fe 500 ha10
302 089	
261 035	
365 664	
279 182	
279 185	
279 184	Chapeau de refend fe 500 ha12
279 183	
355 983	
279 175	Chapeau de refend fe 500 ha14
279 176	
236 771	Chapeau de rive fe 500 ha06 10-70
236 772	Chapeau de rive fe 500 ha08 10-90
236 773	
314 425	Chapeau de rive fe 500 ha10 10-120
302 086	Chapeau de rive fe 500 ha10 10-160
236 776	Chapeau de rive fe 500 ha10 10-90
292 029	
292 028	Chapeau droit d. 10 mm
335 179	
292 024	Chapeau droit d. 6 mm
292 025	Chapeau droit d. 8 mm
292 022	Chapeau rive fe 500 ha06 10-100
279 187	Chapeau rive fe 500 ha06 10-60
292 021	Chapeau rive fe 500 ha06 10-80
343 576	Chapeau rive fe 500 ha08 08-080
210 742	Chapeau rive fe 500 ha08 10-100
360 492	Chapeau rive fe 500 ha08 10-65
292 023	Chapeau rive fe 500 ha08 10-80
279 190	Chapeau rive fe 500 ha08 15-75
210 773	Chapeau rive fe 500 ha08 15-85
369 756	Chapeau rive fe 500 ha10 08-100
371 922	Chapeau rive fe 500 ha10 15-100
279 174	Chapeau rive fe 500 ha10 15-85
360 730	Chapeau rive montes
367 123	Jonction angle jaf2
323 666	Liaison eq 10/50
250 591	Liaison eq 10/60
360 731	Liaison eq 10/75
323 665	Liaison eq 8/40
250 589	Liaison eq 8/50
364 841	Liaison eq lu10



# Armatures et coffrages

## TREILLIS ET RONDS À BÉTON

Code	Désignation
<b>Rond à béton - 6 ml</b>	
211 540	Rond à béton ha d.06 fee 500 6ml 0,222kg/ml
210 775	Rond à béton ha d.08 fee 500 6ml 0,395kg/ml
210 776	Rond à béton ha d.10 fee 500 6ml 0,617kg/ml
210 766	Rond à béton ha d.12 fee 500 6ml 0,888kg/ml
210 767	Rond à béton ha d.14 fee 500 6ml 1,208kg/ml
210 768	Rond à béton ha d.16 fee 500 6ml 1,578kg/ml
210 769	Rond à béton ha d.20 fee 500 6ml 2,466kg/ml
210 770	Rond à béton ha d.25 fee 500 6ml 3,854kg/ml
331 188	Rond à béton ha d.32 fee 500 6ml 6,310kg/ml
210 765	Rond à béton lisse dx d.10 fee235 0,617kg/ml
287 088	Rond à béton lisse dx d.12 fee 235 0,888kg/ml
314 556	Rond à béton lisse dx d.14 fee 235 1,208kg/ml
211 539	Rond à béton lisse doux d.6 fee 235 0,222kg/ml
287 089	Rond à béton lisse doux fee 235 0,395kg/ml
<b>Treillis soudés standard</b>	
210 702	Panneau treillis soudé tsp f.4 m 200 x 200
210 701	Panneau treillis soudé type b3 f.3,5 m 200 x 200
210 700	Panneau treillis de plancher p1923
210 699	Panneau treillis p/ plancher+hourdis p1935 f3,5 m20
210 698	Panneau treillis plancher 1/2pn33 f3,5 m200
210 697	Panneau treillis soudé p3330 3020 x 2330
210 696	Panneau treillis soudé paf c 3,6 x 2,4 m f.4,5 m20 x 20
210 695	Panneau treillis soudé paf r 3,6 x 2,4 m d.4,5
210 694	Panneau treillis soudé st10 4,8 x 2,4 m f.5,5
<b>Treillis soudé standard</b>	
210 693	Panneau treillis soudé st20 6 x 2,4 m f.6/7
210 692	Panneau treillis soudé st25 3 x 2,4 m f.7
210 691	Panneau treillis soudé st25 6 x 2,4 m f.7
210 703	Panneau treillis soudé st25c 6 x 2,4 m f.7
210 704	Panneau treillis soudé st30 6 x 2,4 m fil6/7 m10 x 30
210 695	Panneau treillis soudé paf r 3,6 x 2,4 m d.4,5
210 694	Panneau treillis soudé st10 4,8 x 2,4 m f.5,5
210 693	Panneau treillis soudé st20 6 x 2,4 m f.6/7
210 692	Panneau treillis soudé st25 3 x 2,4 m f.7
210 691	Panneau treillis soudé st25 6 x 2,4 m f.7
210 703	Panneau treillis soudé st25c 6 x 2,4 m f.7
210 704	Panneau treillis soudé st30 6 x 2,4 m fil6/7 m10 x 30
264 167	Panneau treillis soudé st40c 6 x 2,4 m f.7
282 391	Panneau treillis soudé st45 6 x 2,4 m
292 050	Panneau treillis soudé st50 6 x 2,4 m fil8/8 m10 x 30
314 227	Panneau treillis soudé st65c 6 x 2,4 m f.9
314 226	Rouleau grillage enduit f.0,9 m.50 x 50
314 442	Rouleau treillis soudé armanet galvanisé
323 797	Rouleau treillis soudé armanet galvanisé m12,7 mm
326 573	Rouleau treillis soudé armanet galvanisé m25,4 mm
329 881	Rouleau treillis soudé raf c 40 x 2,4 m f.4,5 m20 x 20
365 041	Rouleau treillis soudé raf r 50 x 2,4 m f.4,5 m20 x 30
<b>Treillis soudé parasismique</b>	
234 540	Panneau parasismique ps1931 3,07 x 2,33 ml
314 433	Panneau parasismique ps30 2,33 x 3,09
323 790	Panneau parasismique ps530r 2,33 x 3,09

# Armatures et coffrages

## COFFRAGES TOFFOLO

### INFOS

- Ce coffrage permet non seulement de gagner du temps mais aussi de l'argent : Amortissement rapide du coffrage. (au bout de 8 utilisations, il devient avantageux par rapport à un coffrage carton). Au bout de 30 utilisations le matériel revient 4 fois moins cher que le coffrage carton.
- Montage ultra-rapide.
- Stabilisation et réglage (avec les étais) du coffrage très facile.
- Pas de location de bennes à déchets pour le recyclage du carton.



Code	Désignation	Unité vente	Utilisation
TUBEGEO25	Coffrage circulaire GEOTUBE Ø 25	unité	Coffrage circulaire réutilisable, les deux demi coques sont assemblées par un système de poignées, il permet de coffrer des poteaux jusqu'à 6 m de hauteur et peuvent être réemployé 100 fois
TUBEGEO30	Coffrage circulaire GEOTUBE Ø 30	unité	
TUBEGEO35	Coffrage circulaire GEOTUBE Ø 35	unité	Coffrage circulaire réutilisable, les deux demi coques sont assemblées par un système de poignées, il permet de coffrer des poteaux jusqu'à 4,8 m de hauteur et peuvent être réemployé 100 fois
TUBEGEO40	Coffrage circulaire GEOTUBE Ø 40	unité	
<b>Coffrages Cuadro</b>			
TCUADRO30	Coffrage carré CUADRO 30 x 30	unité	Coffrage carré réutilisable, les deux demi coques sont assemblées par un système de poignées, il permet de coffrer des poteaux jusqu'à 6 m de hauteur et peuvent être réemployé 100 fois
TCUADRO30x40	Coffrage carré CUADRO 30 x 40	unité	Coffrage rectangulaire réutilisable, les deux demi coques sont assemblées par un système de poignées, il permet de coffrer des poteaux jusqu'à 6 m de hauteur et peuvent être réemployé 100 fois
<b>Coffrages Panello</b>			
GEOPANEL20	Coffrage PANELLO 20 cm	unité	Coffrage réutilisable modulaire, la dimension des panneaux permet jusqu'à 45 combinaisons de taille de coffrage possibles. Ces panneaux sont assemblés par un système de poignées jusqu'à 3 m de hauteur et peuvent être réemployé 100 fois
GEOPANEL25	Coffrage PANELLO 25 cm	unité	
GEOPANEL30	Coffrage PANELLO 30 cm	unité	
<b>Coffrages de banche Panel</b>			
PANEL 25x 60	Coffrage PANEL 25 x 60	unité	Coffrage réutilisable modulaire, l'assemblage des éléments permet une diversité de dimensions et de largeur. Ces éléments sont assemblés par un système de tiges filetées et d'écrous. Réalisation de voiles, fondations ou poteaux béton. Ces coffrages peuvent être réemployé 100 fois.
PANEL 30x 60	Coffrage PANEL 30 x 60	unité	
PANEL 40x 60	Coffrage PANEL 40 x 60	unité	
PANEL 120x 60	Coffrage PANEL 120 x 60	unité	
PANEL-ANGL-EXT 25 x 60	Coffrage PANEL angle extérieur 25 x 60	unité	
PANEL-ANGL-INT 30 x 60	Coffrage PANEL angle intérieur 30 x 60	unité	
PANEL-TIGES-75	Tige filetée 75 cm	unité	<b>Attention : 2 barres de renfort sont nécessaires par panneau d'angle extérieur</b> <b>Attention : 1 barre de renfort est nécessaire par panneau d'angle intérieur</b> tige filetée de 75 cm pour fermeture de coffrage tige filetée de 100 cm pour fermeture de coffrage ecrou papillon de diamètre 17 mm pour fermeture des palques de coffrages,
PANEL-TIGES-100	Tige filetée 100 cm	unité	
PANEL-ECROU	Ecrou papillon	unité	

# Armatures et coffrages

## COFFRAGES DINOBAT



Code	Désignation	Dimensions (cm)	Longueur (ml)
235 342	Coffrage Careron angle coupé (également disponible en 4 ml)	20 x 20	3
415 856		20 x 25	3
326 970		20 x 30	3
415 857		24 x 35	3
294 093		25 x 25	3
415 858		25 x 30	3
415 859		25 x 35	3
415 860		25 x 40	3
235 343		30 x 30	3
415 861		30 x 35	3
415 862		30 x 40	3
415 865		30 x 45	3
415 866		30 x 50	3
415 868		30 x 60	3
415 869		35 x 35	3
415 870		35 x 50	3
415 871		35 x 60	3
415 872		40 x 40	3
415 873		40 x 45	3
415 874		40 x 50	3
415 875		40 x 60	3
415 876		45 x 45	3
415 877		50 x 50	3
415 878		50 x 60	3
415 879		60 x 60	3



Code	Désignation	Dimensions (mm)	Longueur (ml)
415 813	Coffrage Ciceron Lisse	1000	3
415 814		1000	4
415 815		1000	3
415 816		1200	3
320 475		150	3
415 817		150	4
415 818		180	4
415 819		180	3
235 331		200	3
235 355		200	4
235 332		250	3
235 337		250	4
235 333		300	3
235 338		300	4
235 334		350	3
235 339		350	4
235 335		400	3
235 340		400	4
415 820		450	3
415 821		450	4
235 336		500	3
235 341		500	4
415 822		550	3
415 823		550	4
415 824		600	3
415 825		600	4
415 826		650	3

# Armatures et coffrages

## COFFRAGES DINOBAT



Code	Désignation	Dimensions (mm)	Longueur (ml)
415 834	Coffrage Ciceron Spirale	1000	3
415 835		1000	4
415 836		1200	4
415 847		1200	3
301 981		150	3
415 837		150	4
415 838		180	4
415 848		180	3
277 114		200	3
288 321		200	4
277 115		250	3
301 983		250	4
277 116		300	3
288 204		300	4
301 982		350	3
301 984		350	4
277 118		400	3
301 985		400	4
415 839		450	3
415 849		450	3
288 322		500	3
415 840		500	4
415 841		550	4
415 850		550	3
415 842		600	4
415 851		600	3
415 843		650	4
415 852		650	3
415 844		700	4
415 853		700	3
415 845		800	4
415 854		800	3
415 846		900	4
415 855		900	3

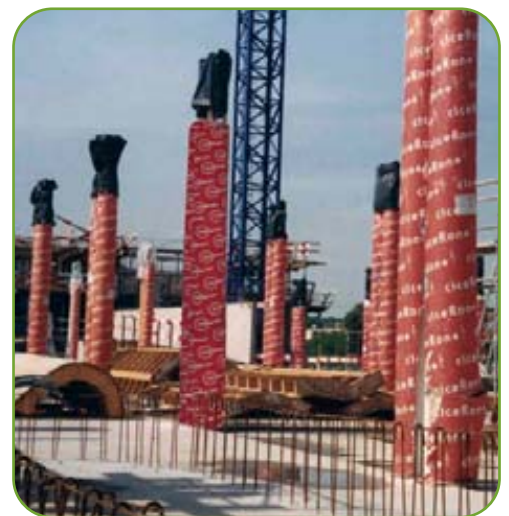



# Planchers



- P 89** PLANCHERS PRÉCONTRAINTS
- P 97** HOURDIS ET ENTREVOUS
- P 103** COMPLEXES DE PLANCHERS
- P 103** BÉTON CELLULAIRE
- P 104** PLANCHER COLLABORANT
- P 104** DALLAGES BÉTON
- P 108** ADJUVANTS ET PRODUITS TECHNIQUES
- P 110** CALE BÉTON ET PLASTIQUE





La nature du plancher est différente selon le choix du mode constructif et la localisation :  
vide sanitaire, étage, sous-sol...

Élément clef de la construction, il peut être :

Coulé en place.

Précontraint : assemblage de poutrelles et de hourdis de différentes natures : béton, terre cuite, polystyrène ou autre.

Composé de poutrelles âme treillis.

**Rappel des textes réglementaires :**

**DTU 20** : Maçonnerie.

**DTU 21** : Béton armé.

**DTU 51.3** : Planchers en bois.

**DTU 65.7** : Planchers chauffant.

# Planchers précontraints

## POUTRES PRÉCONTRAINES KP1

### INFOS

#### Poutre manuable 7,5 x 15

- ▶ Poutre en béton précontraint par armatures adhérentes.
- ▶ Légère et résistante.  
Utilisable en pose simple, jumelée ou triplée.

#### Domaines d'emploi :

- Chantier de rénovation ou neuf sans matériel de levage.
- Support de plancher de terrasse.
- Réalisation de refend de vide sanitaire.
- Utilisation en zones sismiques en tant qu'élément secondaire (norme NF P 06-13).



Désignation	Longueurs disponibles	Unité vente
Poutre manuable 27 kg/ml Hauteur : 15 cm Largeur : 7,50 cm	de 2 à 4 ml de 20 en 20 cm	pièce

### INFOS

#### Poutre PSS Leader

- ▶ Poutre en béton précontraint par armatures adhérentes.
- ▶ Délai de chantier réduit.  
Suppression des murs de refend et leurs fondations.

#### Domaines d'emploi :

- Utilisation principale en support de plancher haut de sous-sol sur chantier neuf ou rénovation.
- Utilisation en linteaux.
- Utilisation en fondation en support de planchers sur vide sanitaire en bâtiment de logement ou en bâtiment tertiaire.



Désignation	Longueurs disponibles	Unité vente
Poutre sous-sol PSS 20 x 20 100 kg/ml Hauteur : 20 cm Largeur : 20 cm	de 1,50 à 6 ml de 10 en 10 cm	pièce

### INFOS

#### Poteau creux manuable

- ▶ Poteau en béton armé.
- ▶ Supprime toute intervention de coffrage et de décoffrage.  
Manuable à deux hommes.  
Angles chanfreinés.

#### Domaines d'emploi :

- Tous types de bâtiments dans la limite des caractéristiques du descriptif (poteau d'angle ou de terrasse, d'étage, d'auvent, support d'escalier, de sous-sol, de clôture, de portail).
- Zones sismiques en tant qu'élément secondaire (norme NF P 06-013).
- Charge admissible jusqu'à 35 tonnes.

## Planchers précontraints

## POUTRES PRÉCONTRAINES KP1



Code	Désignation	Longueur (cm)	Poids (kg/unité)	Unité vente
320 028	Poteau creux 65 kg/ml	230	149,50	pièce
324 453	Hauteur : 20 cm Largeur : 20 cm	260	169	pièce

## POUTRES PRÉCONTRAINES RECTOR

## INFOS

## Poutre PSR

- Les poutres de stock RECTOR PSR sont des éléments en béton précontraint par fil adhérent principalement utilisés pour la réalisation de supports de planchers de maisons individuelles.
- Elles sont calculées avec ou sans table de compression et vérifiées par le bureau d'études Rector. Leur utilisation offre la sécurité et la garantie d'un produit certifié.

Désignation	Longueurs disponibles	Unité vente
Poutre PSR 100 kg/ml Hauteur : 20 cm Largeur : 20 cm	de 1,50 à 6 ml de 10 en 10 cm	pièce

## INFOS

## Poutre PPR

- Les poutres plates RECTOR PPR sont des éléments manuyportables en béton précontraint de 7 cm d'épaisseur et de 9 cm de largeur, posées jumelées, destinées plus particulièrement à la réalisation de poutres en haut de rez de chaussée pour être dissimulées dans le plenum d'un faux plafond.



Désignation	Longueurs disponibles	Unité vente
Poutre PPR plate 100 kg/ml Hauteur : 9 cm Largeur : 7 cm	de 1 à 4,8 ml de 10 en 10 cm	pièce

# Planchers précontraints

## POUTRES PRÉCONTRAINES SEAC

- Elles remplacent avantageusement les poutres en béton armé traditionnelles qu'il faut coffrer, étayer, ferrailer et couler. D'où un gain de temps sur le chantier mais surtout dans la préparation du travail. Elles permettent d'économiser les murs de refend en sous-sol, en dégageant des volumes importants, le franchissement de grandes portées et sont de faible encombrement.

### INFOS

#### La résistance au feu des poutres industrielles GF

- Les poutres industrielles précontraintes présentent une stabilité remarquable au feu du fait de l'enrobage important des armatures de précontrainte.

Largeur	Tenue au feu
Base 15 cm	1/2 heure
Base 20 cm	1 heure
Base 25 à 50 cm	2 heures

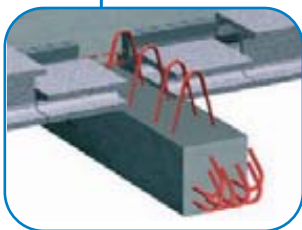

Désignation	Longueurs disponibles	Unité vente
Poutre industrielle PRSS 96 kg/ml Hauteur : 20 cm Largeur : 20 cm	de 1,2 à 5,8 ml de 10 en 10 cm	pièce

## POUTRELLES PRÉCONTRAINES KP1

### INFOS

#### Poutrelle Leader

- Poutrelle manportable et légère.
- Maîtrise accrue des épaisseurs de planchers.  
Maniabilité.  
Pénibilité réduite.  
En 11, 14 et 15 cm de hauteur.

#### Domaines d'emploi :

- Associées à des planchers à entrevous Leader EMS, Isoleader, polystyrène, béton.
- Tous types de bâtiments (habitation, tertiaire).
- Neuf ou rénovation.
- Tous niveaux.
- Tous types de charges.



Désignation	Longueurs disponibles	Unité vente
Poutrelle Leader 112 2 armatures - 15,80 kg/ml Hauteur : 11 cm - Largeur : 9,50 cm Talon : 3,40 cm	de 0,6 à 4,1 ml de 10 en 10 cm	pièce

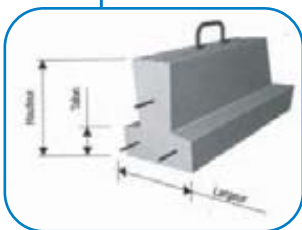

Désignation	Longueurs disponibles	Unité vente
Poutrelle Leader 113 3 armatures - 15,80 kg/ml Hauteur : 11 cm - Largeur : 9,50 cm Talon : 3,40 cm	de 3,4 à 5 ml de 10 en 10 cm	pièce

# Planchers précontraints

## POUTRELLES PRÉCONTRAINES KP1

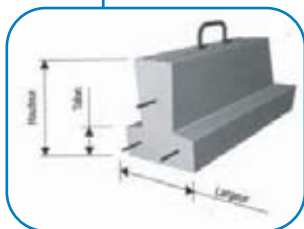

Désignation	Longueurs disponibles	Unité vente
Poutrelle Leader 114 4 armatures - 15,80 kg/ml Hauteur : 11 cm - Largeur : 9,50 cm Talon : 3,40 cm	de 4,2 à 4,9 ml de 10 en 10 cm	pièce

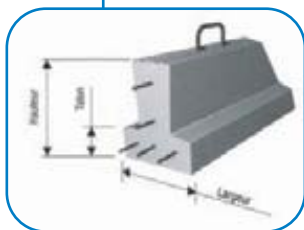

Désignation	Longueurs disponibles	Unité vente
Poutrelle Leader 115 5 armatures - 15,80 kg/ml Hauteur : 11 cm - Largeur : 9,50 cm Talon : 3,40 cm	de 2,8 à 5,4 ml de 10 en 10 cm	pièce



Désignation	Longueurs disponibles	Unité vente
Poutrelle Leader 146 5 armatures - 22,70 kg/ml Hauteur : 11 cm - Largeur : 9,50 cm Talon : 3,40 cm	de 3,8 à 7 ml de 10 en 10 cm	pièce

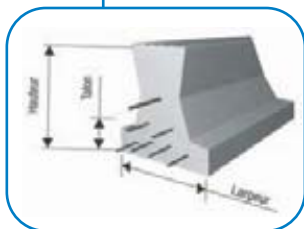

Désignation	Longueurs disponibles	Unité vente
Poutrelle Leader 158 7 armatures - 32 kg/ml Hauteur : 15 cm - Largeur : 14 cm Talon : 3,40 cm	de 6 à 7,7 ml de 10 en 10 cm	pièce

## POUTRELLES PRÉCONTRAINES IMÉRY'S

- ▮ Les poutrelles FRG sont des éléments préfabriqués en béton précontraint constituées de torons de 5,2 mm de diamètre et d'un béton haute performance.  
Elles sont caractérisées par 3 chiffres et une lettre :

  - le premier chiffre désigne le nombre de torons
  - les 2 chiffres suivants désignent la hauteur de la poutrelle en cm
  - les lettres B, C et R désignent successivement béton, sous-face terre cuite et renforcé.
- ▮ Les poutrelles béton s'utilisent avec des entrevous :

  - polystyrène
  - terre cuite
  - béton
  - koffragglo
- ▮ Les poutrelles sous-face terre cuite s'utilisent associées avec des entrevous terre cuite.



## Planchers précontraints

## POUTRELLES PRÉCONTRAINTE IMÉRYYS

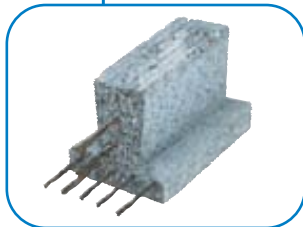
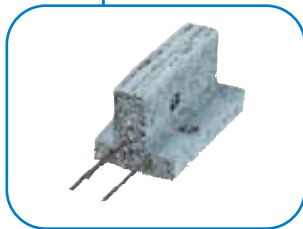
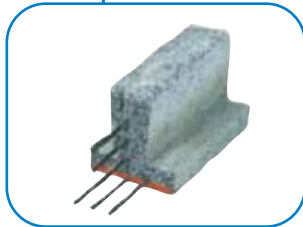
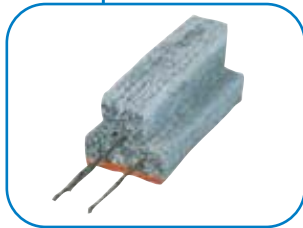

Désignation	Longueurs disponibles	Unité vente
Poutrelle précontrainte sous-face terre cuite Fabre 210 C* Hauteur : 10 cm - Largeur : 11 cm	de 0,6 à 3,2 ml de 10 en 10 cm	pièce
Poutrelle précontrainte sous-face terre cuite Fabre 310 C* Hauteur : 10 cm - Largeur : 11 cm	de 3,4 à 4,4 ml de 10 en 10 cm	pièce
Poutrelle précontrainte sous-face terre cuite Fabre 410 C* Hauteur : 10 cm - Largeur : 11 cm	de 4 à 4,9 ml de 10 en 10 cm	pièce
Poutrelle précontrainte sous-face terre cuite Fabre 514 C* Hauteur : 14 cm - Largeur : 11 cm	de 5 à 5,4 ml de 10 en 10 cm	pièce
Poutrelle précontrainte sous-face terre cuite Fabre 614 C* Hauteur : 14 cm - Largeur : 11 cm	de 5,5 à 6,7 ml de 10 en 10 cm	pièce

\* S'utilise avec l'entrevous terre cuite.

Désignation	Longueurs disponibles	Unité vente
Poutrelle précontrainte béton Fabre 211 N* Hauteur : 11 cm Largeur : 11 cm	de 0,6 à 2,4 ml de 10 en 10 cm	pièce
Poutrelle précontrainte béton Fabre 211 B* Hauteur : 11 cm Largeur : 11 cm	de 2,5 à 3,5 ml de 10 en 10 cm	pièce
Poutrelle précontrainte béton Fabre 311 B* Hauteur : 11 cm Largeur : 11 cm	de 3,3 à 3,7 ml de 10 en 10 cm	pièce
Poutrelle précontrainte béton Fabre 411 B* Hauteur : 11 cm Largeur : 11 cm	de 4 à 5,3 ml de 10 en 10 cm	pièce
Poutrelle précontrainte béton Fabre 514 B* Hauteur : 14 cm Largeur : 11 cm	de 4,4 à 5,5 ml de 10 en 10 cm	pièce
Poutrelle précontrainte béton Fabre 614 B* Hauteur : 14 cm Largeur : 11 cm	de 5,4 à 6,4 ml de 10 en 10 cm	pièce
Poutrelle précontrainte béton Fabre 714 R* Hauteur : 14 cm Largeur : 11 cm	de 4,4 à 7,3 ml de 10 en 10 cm	pièce

\* S'utilise avec l'entrevous terre cuite polystyrène béton Koffragglo.

## Planchers précontraints

## POUTRELLES PRÉCONTRAINTE SEAC

## INFOS

- Le plancher poutrelles-hourdis SEAC propose une gamme complète pour la réalisation de tous les planchers.

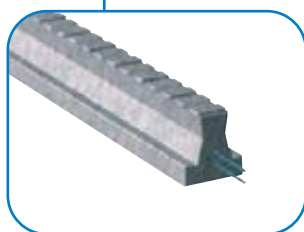

Désignation	Longueurs disponibles	Unité vente
Poutrelle GF 112	de 0,6 à 3,7 ml de 10 en 10 cm	pièce
Poutrelle GF 113	de 3,5 à 4,8 ml de 10 en 10 cm	pièce
Poutrelle GF 124	de 4,2 à 5,4 ml de 10 en 10 cm	pièce
Poutrelle GF 125	de 4,9 à 5,8 ml de 10 en 10 cm	pièce
Poutrelle GF 137	de 5,3 à 7,3 ml de 10 en 10 cm	pièce
Poutrelle GF 933	de 2,9 à 3,9 ml de 10 en 10 cm	pièce
Poutrelle GF 934	de 4 à 4,3 ml de 10 en 10 cm	pièce
Poutrelle GF 935	de 4,4 à 4,6 ml de 10 en 10 cm	pièce
Poutrelle GF 946	de 4,7 à 5 ml de 10 en 10 cm	pièce

## POUTRELLES PRÉCONTRAINTE RECTOR

## INFOS

## Le plancher Rector RS

- Ce plancher a été conçu pour une mise en place simple et facile.
- Performant** : précontraint et fretté, il franchit de grandes portées et peut se poser sans étai ni vide sanitaire. Légère, la poutrelle se pose facilement tant en construction neuve qu'en rénovation. Résistant, il génère des gains sur l'épaisseur du plancher.
- Avantageux** : l'allègement des poutrelles diminue le coût de transport, la forme des entrevous réduit le volume de béton rapporté. Les poutrelles renforcées permettent une diminution du nombre d'étais alors que les poutrelles spéciales assurent une pose sans étai. La finition moulée facilite la mise en place des entrevous.

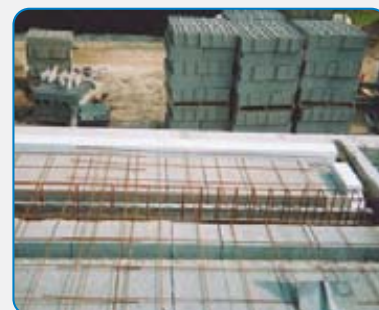

# Planchers précontraints

## POUTRELLES PRÉCONTRAINTEES RECTOR

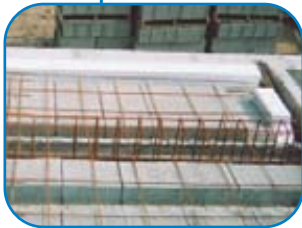

Désignation	Longueurs disponibles	Unité vente
Poutrelle RS 111	de 0,6 à 3 ml de 10 en 10 cm	pièce
Poutrelle RS 112	de 3,1 à 3,5 ml de 10 en 10 cm	pièce
Poutrelle RS 113	de 3,6 à 4,2 ml de 10 en 10 cm	pièce
Poutrelle RS 114	de 4,4 à 5 ml de 10 en 10 cm	pièce
Poutrelle RS 115	de 5,1 à 5,6 ml de 10 en 10 cm	pièce
Poutrelle RS 116	de 5,5 à 6,2 ml de 10 en 10 cm	pièce
Poutrelle RS 136	de 5,1 à 6,5 ml de 10 en 10 cm	pièce
Poutrelle RS 138	de 4,7 à 5 ml de 10 en 10 cm	pièce
Poutrelle RS 901	de 1 à 2,4 ml de 10 en 10 cm	pièce
Poutrelle RS 902	de 2,5 à 3,4 ml de 10 en 10 cm	pièce
Poutrelle RS 903	de 3,5 à 4,1 ml de 10 en 10 cm	pièce
Poutrelle RS 903 S	de 4,2 à 4,3 ml de 10 en 10 cm	pièce
Poutrelle RS 133	de 3,45 et 4,05 ml de 10 en 10 cm	pièce
Poutrelle RS 139 PS	de 3,45 et 4,05 ml de 10 en 10 cm	pièce

## POUTRELLES PRÉCONTRAINTEES SANS ÉTAI KP1

### INFOS

### Nouveau : Gamme Performance

- ▶ Un nouveau standard pour les poutrelles sans étais. Economie de béton, réduction significative de l'épaisseur et du poids des planchers, gain de temps, amélioration de la sécurité et du confort de pose... la nouvelle gamme sans étai Performance apporte de nombreuses avancées pour la réalisation des planchers poutrelles / hourdis.
- ▶ Une importante économie de béton par la diminution de l'épaisseur du plancher de 3 à 7 cm selon les portées.
- ▶ Une plus grande légèreté de planchers avec un gain de poids pouvant atteindre 30%, soit 1 tonne en moins de béton à manipuler sur un chantier de 100m<sup>2</sup>.
- ▶ Pour la première fois, la réalisation de planchers sans étai en épaisseur 13+4 cm pour les portées allant jusqu'à 4,8 mètres et les planchers avec chape flottante et/ou chauffage par le sol.
- ▶ Un gain de temps et une amélioration du confort et de la sécurité significative sur chantier par la suppression des étais, l'utilisation des poutrelles plus légères à portées égales et la diminution du volume de béton à mettre en œuvre.

## Planchers précontraints

## POUTRELLES PRÉCONTRAINTE SANS ÉTAI KP1

Désignation	Longueurs disponibles	Unité vente
115 SX Hauteur : 120 mm - 16,9 kg/ml	de 4,2 à 4,3 ml	pièce
115 SY Hauteur : 120 mm - 16,9 kg/ml	de 4,4 à 4,5 ml	pièce
136 SE Hauteur : 130 mm - 21,5 kg/ml	de 4 à 4,9 ml	pièce

## INFOS

## Poutrelle Leader SE

- ▶ Poutrelles sans étau, manuable et légère.
- ▶ Jusqu'à 4,9 mètres de portée en plancher sur vide sanitaire avec entrevous en polystyrène.

## Domaines d'emploi :

- Associée potentiellement à tous types d'entrevous et plus particulièrement adaptée à des planchers à entrevous Leader EMS, Isoleader, polystyrène, béton...
- Tous types de bâtiments (habitation, tertiaire,...)
- Chantier où l'étalement est difficile.
- Plancher avec hauteur d'étalement importante.
- Rénovation de plancher sur plafond existant.



Désignation	Longueurs disponibles	Unité vente
Poutrelle Leader 115 SE 4 armatures - 17 kg/ml Hauteur : 12 cm - Largeur : 9,50 cm Talon : 3,40 cm	de 2,4 à 4,2 ml	pièce
Poutrelle Leader 146 SE 5 armatures - 22,70 kg/ml Hauteur : 14 cm - Largeur : 10 cm Talon : 3,40 cm	de 4 à 5,4 ml	pièce

## POUTRELLES PRÉCONTRAINTE SANS ÉTAI RECTOR

Désignation	Longueurs disponibles	Unité vente
Poutrelle RSE 111 SE	de 1 à 2,5 ml	pièce
Poutrelle RSE 114 SE	de 2,1 à 2,8 ml	pièce
Poutrelle RSE 133 SE	de 2,6 à 3,6 ml	pièce
Poutrelle RSE 137 SE	de 3,7 à 4,2 ml	pièce
Poutrelle RSE 138 SE	de 4,3 à 4,5 ml	pièce
Poutrelle RSE 139 SE	de 4,6 à 5,3 ml	pièce

# Hourdis et entrevous

## HOURDIS TERRE CUITE

- L'utilisation des entrevous céramique avec les poutrelles sous-face terre cuite Planchers Fabre, procure une sous-face homogène terre cuite, évitant tout risque de spectre (effet d'ombre entre la poutrelle et l'entrevous).
- La sous-face homogène en terre cuite améliore l'adhérence du plâtre et garantit une parfaite finition.

### INFOS

### Les entrevous terre cuite

#### Entrevous

- Les entrevous céramique sont utilisés pour la réalisation de plancher traditionnel avec dalle de compression coulée en œuvre.

**Utilisation :**

- format 12 x 51 x 30, 16 x 51 x 30 et 16 x 58 x 30 en vide sanitaire, plancher intermédiaire, plancher haut de sous-sol avec poutrelle face terre cuite ou béton.
- format 8 x 51 27, 7 x 51 x 27 en plancher isolant à table de compression avec entrevous terre cuite et rehausse polystyrène, plancher loi de masse.

#### Tavelle TCI

- **Utilisation :** plancher sans dalle de compression coulée en œuvre en VS ou plancher d'étage associé à un faux plafond.

#### Entrevous transversal

- C'est l'accessoire indispensable de l'entrevous céramique traditionnel. Utilisé au départ et à l'arrivée de chaque travée d'entrevous, il évite au béton du chaînage périphérique de rentrer dans les alvéoles. Il permet un bon ajustement des fins de travée d'entrevous grâce au sens de ses alvéoles (perpendiculaires aux poutrelles) qui facilite la coupe.

**Utilisation :** au départ et à l'arrivée de chaque travée d'entrevous.

#### Entrevous TCI

- Les entrevous TCI (Table de Compression Incorporée) sont utilisés pour des planchers à table de compression partielle ou composite sur entrevous céramique.

**Utilisation :** plancher sans dalle de compression coulée en œuvre, tous niveaux.



Code	Désignation	Dimensions (cm)	Unité vente	Poids (kg/unité)
<b>Gamme Iméry's planchers Fabre</b>				
209 964	Hourdis céramique	8 x 27 x 51	pièce	9
209 965		12 x 30 x 51	pièce	11,50
209 966		16 x 30 x 51	pièce	60
209 967		16 x 30 x 58	pièce	48
209 968		17 x 30 x 51	pièce	-
209 969		21 x 30 x 51	pièce	16
335 939	Hourdis céramique transversal	12 x 20 x 51	pièce	8
335 940		16 x 20 x 51	pièce	11,10
335 941		12 x 20 x 58	pièce	9,50
335 942		16 x 20 x 58	pièce	13
350 823	Hourdis céramique TCI	21 x 30 x 51	pièce	16

Code	Désignation	Dimensions (cm)	Unité vente	Poids (kg/unité)
<b>Gamme Seac</b>				
335 189	Hourdis céramique	8 x 27 x 54	pièce	9
335 191		16 x 30 x 54	pièce	13





# Hourdis et entrevous

## HOURDIS BÉTON



Code	Désignation	Dimensions (cm)	Unité vente	Poids (kg/unité)
255 477	Hourdis de 12	12 x 20 x 53	pièce	11
216 095		12 x 20 x 54	pièce	10
369 712		12 x 24 x 53	pièce	13
323 610		12 x 25 x 53	pièce	-
210 012	Hourdis de 13	13 x 20 x 57	pièce	12,30
364 021		13 x 25 x 53	pièce	-
216 096		13 x 25 x 57	pièce	-
255 479	Hourdis de 16	16 x 20 x 53	pièce	-
216 097		16 x 20 x 54	pièce	12
210 013		16 x 20 x 57	pièce	13,50
369 713		16 x 24 x 53	pièce	15
323 611		16 x 25 x 53	pièce	15
216 098	Hourdis de 20	16 x 25 x 57	pièce	-
255 480		20 x 20 x 53	pièce	14
210 014		20 x 20 x 57	pièce	14,50
335 950	Hourdis de 25	20 x 25 x 54	pièce	16
282 093		25 x 20 x 53	pièce	-
359 692	Hourdis de 8	8 x 20 x 50	pièce	-
255 476		8 x 20 x 53	pièce	10
216 093		8 x 20 x 54	pièce 9	-
369 711		8 x 24 x 53	pièce	10
327 278		8 x 25 x 53	pièce	13
216 094		8 x 25 x 57	pièce	-

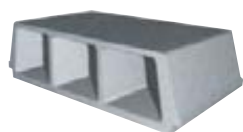

## HOURDIS POLYSTYRÈNE

► Gamme complète d'entrevous destinés à l'isolation des planchers. Les entrevous moulés, découpés ou à sous-face protégée permettent de réaliser un coffrage pour la dalle de compression et une isolation intégrée des planchers préfabriqués à poutrelle béton.

### CONSEILS

### Mise en œuvre des planchers à poutrelles et entrevous

1. Préparation des appuis des poutrelles (chape d'arase ou planche de coffrage).
2. Pose des poutrelles et des entrevous à l'avancement.
3. Pose des chapeaux, treillis, chaînages.
4. Coulage de la dalle : le béton doit être réparti transversalement aux poutrelles. L'épaisseur du béton en cours de coulage ne doit pas dépasser de plus de quelques centimètres l'épaisseur finale de la dalle (5 cm sur entrevous PSE).

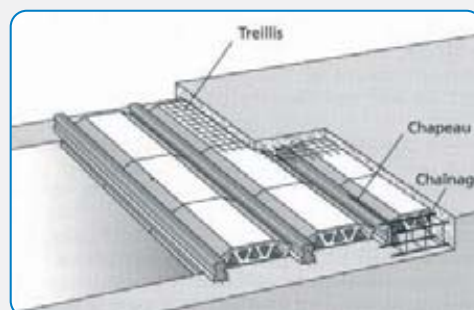

## Hourdis et entrevous

## HOURDIS POLYSTYRÈNE

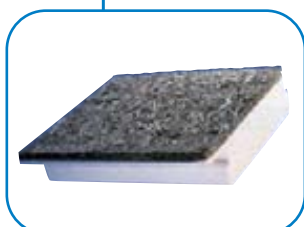
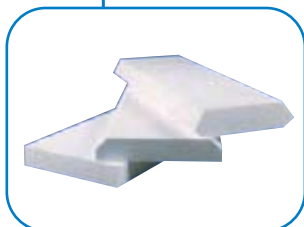
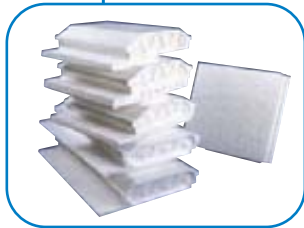

Code	Désignation	Dimensions (cm)	Utilisation	
<b>Entrevous Voutisol® - Poutrelles Treillis</b>				
352 739	Voutisol® 360 T Th sous-face plane	60x52x12	Les entrevous moulés en forme Voutisol® sont des éléments de coffrage isolants pour planchers préfabriqués à poutrelle. Ces entrevous, principalement destinés à l'isolation des planchers en haut de sous-sol et sur vide-sanitaire, isolent aussi les plafonds de combles et les planchers sous toiture	
352 740	Voutisol® 360 T Th Igni sous-face plane	60x52x12		
325 733	Voutisol® 400 T Th sous-face plane	60x52x12		
325 734	Voutisol® 400 T Th Igni sous-face plane	60x52x12		
<b>Entrevous Voutisol® - Poutrelles précontraintes</b>				
-	Voutisol® 280 Th sous-face plane	60x54x12		
-	Voutisol® 280 Th Igni sous-face plane	60x54x12		
366 370	Voutisol® 340 Th sous-face plane	60x54x12		
325 736	Voutisol® 340 Th Igni sous-face plane	60x54x12		
271 033	Voutisol® 340 Th Décor Igni sous-face décor	60x54x12		
371 626	Voutisol® 400 Th sous-face plane	60x54x12		
371 624	Voutisol® 400 Th Igni sous-face plane	60x54x12		

Code	Désignation	Dimensions (cm)	Utilisation
<b>Rehausse RH</b>			
278 200	Rehausse moulée RH 40	60x20,50x4	Utilisée lorsque la hauteur de plancher doit être supérieur à celle obtenue avec l'entrevous seul. Associés aux entrevous Voutisol®
271 034	Rehausse moulée RH 40 Igni	60x20,50x4	

Code	Désignation	Dimensions (cm)	Utilisation
<b>Entrevous Hourdisol®*</b>			
277 899	Hourdisol® S HDC 150 M4	120x52x15	Les entrevous Hourdisol® sont des éléments de coffrage en PSE découpés dans des blocs moulés. Ils sont destinés à l'isolation des planchers sur vide sanitaire
278 193	Hourdisol® S HDC 150 M1	120x52x15	
278 195	Hourdisol® S HDC 120 M1	120x52x12	
278 194	Hourdisol® S HDC 120 M4	120x52x12	
329 348	Hourdisol® LRK 300 DC1 120-42	54x12	
326 846	Hourdisol® LRK 301 DC1 150-39	54x12	
345 519	Hourdisol® LRK 310 DC1 120-36	54x12	
345 520	Hourdisol® LRK 311 DC1 150-33	54x12	
277 893	Hourdisol® LR 320 DC1 120 - 36	54x12	
352 913	Hourdisol® LR 321 DC1 150-35	54x12	

\* Il existe des entrevous spécifiques pour toutes les marques de poutrelles du marché.

Code	Désignation	Dimensions (cm)	Utilisation
<b>Entrevous Fibrisol® à sous-face protégée</b>			
277 905	FIB 15 - 320 DC1 120-35 Igni	120x54x15	Les entrevous Fibrisol® sont des éléments de coffrage en PSE découpés à partir de blocs moulés et munis en sous-face d'une protection en fibraglo.
361 493	FIB 25 - 320 DC1 120-38 Igni	120x54x25	
361 494	FIB 25 - 321 DC1 150-36 Igni	150x54x25	

## Hourdis et entrevous

## HOURDIS POLYSTYRÈNE

## INFOS

## Entrevous Isoleader

- ▶ Entrevous moulé en polystyrène disponible en trois modèles pour trois niveaux de performance thermique.

## Domaines d'emploi :

- Construction neuve ou rénovation.
- Entrevous standard pour vide sanitaire.
- Zones sismiques Ia, Ib, et II.



Code	Désignation	Dimensions (cm)	Unité vente	Conditionnement
<b>Gamme KP1</b>				
<b>Hourdis Isoleader pour vide sanitaire</b>				
324 819	28 M1	60 x 60	pièce	22 unités/colis
309 648	28 M4	60 x 60	pièce	22 unités/colis
351 540	33 M1	60 x 60	pièce	22 unités/colis
351 541	33 M4	60 x 60	pièce	22 unités/colis
345 763	35 M1	60 x 60	pièce	22 unités/colis
343 481	35 M4	60 x 60	pièce	22 unités/colis
345 764	40 M4	60 x 60	pièce	22 unités/colis
<b>Hourdis Isoleader décor pour haut de sous-sol</b>				
351 542	33 M1	60 x 120	pièce	8 unités/colis
<b>Rehausse Isoleader pour haut de sous-sol</b>				
345 766	M1	4 x 34 x 60	pièce	84 unités/colis



Code	Désignation	Hauteur coffrante X Entraxe X Longueur (mm)	Conditionnement
<b>Gamme Lafarge</b>			
<b>Entrevous découpés</b>			
360 971	FD36 DC150/600 M4	150 x 600 x 1230	6 unités/colis
335 686	FD36 DC120/600 M4	120 x 600 x 1230	8 unités/colis
375082	FD36 DC150/630 M4	150 x 630 x 1230	8 unités/colis
375 081	FD36 DC120/630 M4	120 x 630 x 1230	6 unités/colis
356 328	FD32 DC120/700 M4	120 x 700 x 1230	4 unités/colis
-	FD36 HDC150/600 M4	150 x 600 x 1230	6 unités/colis
352 737	FD36 HDC120/600 M4	120 x 600 x 1230	8 unités/colis
-	FD36 DC150/600 M1	150 x 600 x 1230	6 unités/colis
-	FD36 DC120/600 M1	120 x 600 x 1230	8 unités/colis
-	COFFRAPLUME SL150/600	150 x 300 x 1230	40 unités/colis
420 398	COFFRAPLUME SL120/600	120 x 600 x 1230	40 unités/colis
<b>Entrevous moulés</b>			
-	MP36 T95/100 M4	120 x 600 x 600	8 unités/colis
-	MP36 T105/110 M4	120 x 600 x 600	8 unités/colis
-	MP36 T120 M4	120 x 600 x 600	8 unités/colis

Code	Désignation	Dimensions (cm)
<b>Gamme Rector</b>		
<b>Hourdis moulés</b>		
266 374	RS 165 gris M1	-
266 375	RS 165 décor M1	-
277 117	RS 165 blanc M	-
343 499	RS 166 décor M1	-
358 721	Blanc rectolisse CSTB M1	-

## Hourdis et entrevous

## HOURDIS POLYSTYRÈNE

Code	Désignation	Dimensions (cm)
<b>Gamme Rector</b>		
<b>Hourdis découpés</b>		
266 376	RVD 70-124 M4	-
365 296	RVD 63-124 D4	-
369 883	RVD 62-123 D4	-
<b>Rectovoûte</b>		
310 371	M4 RV60124	100 x 63 x 16
319 304	M4 RV70126	120 x 63,5 x 18
369 615	Rupteur de rive M1 n°2	
369 676	Rupteur d'about M1 n°3	

## INFOS

## Le hourdis Seacbois

► **SEACBOIS** un hourdis polyvalent, facile à découper et à poser : hourdis iso-plat, à sous-face bois. Permet de gagner en légèreté, rapidité, sécurité, solidité, isolation, esthétique...



Code	Désignation	Poids unitaire	Conditionnement
360 797	Hourdis Seacbois 12 x 57 x 125	17,50	32 pièces/palette
360 802	Hourdis Seacbois 15 x 57 x 125	24	24 pièces/palette
417 208	Hourdis Seacbois 20 x 57 x 125	35	16 pièces/palette
417 216	Rehausse RPS Seacbois 05 x 38,2 x 125	6,68	-
417 217	Rehausse RPS Seacbois 07 x 38,2 x 125	11,68	-
417 218	Rehausse RPS Seacbois 10 x 38,2 x 125	13,40	-
417 222	Tympan 7,5 x 125	0,100	-

## HOURDIS MATÉRIAUX COMPOSITES



Code	Désignation	Dimensions (cm)	Unité vente	Conditionnement
<b>Gamme KP1</b>				
<b>Leader EMS</b>				
319 300	Hourdis Leader EMS 13	13 x 60 x 120	pièce	160 pièces/palette
279 096		13 x 25 x 120	pièce	160 pièces/palette
319 881	Hourdis Leader EMS 16	16 x 60 x 120	pièce	140 pièces/palette
278 199		16 x 25 x 120	pièce	140 pièces/palette
278 202	Tympan Leader pour EMS 13 et 16	-	pièce	960 pièces/palette
360 659	Tympan Leader biais	-	pièce	140 pièces/palette

## Hourdis et entrevous

## HOURDIS MATÉRIAUX COMPOSITES

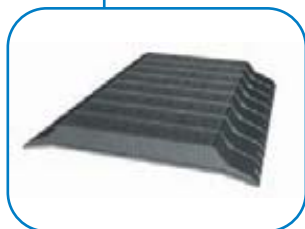

Code	Désignation	Dimensions (cm)	Unité vente	Conditionnement
<b>Gamme KP1</b>				
<b>Leader EMS 1</b>				
381 619	Hourdis Leader EMS 13 M1	13 x 60 x 120	pièce	160 pièces/palette
339 653	Hourdis Leader EMS 16 M1	16 x 60 x 120	pièce	140 pièces/palette
355 571	Tympan Leader pour EMS 13 et 16 M1	-	pièce	960 pièces/palette
360 660	Tympan Leader biais M1	-	pièce	114 pièces/palette
<b>Leader EcoVS</b>				
360 665	Hourdis Leader ecoVS 13	13 x 60 x 120	pièce	160 pièces/palette
360 667	Hourdis Leader ecoVS 16	16 x 60 x 120	pièce	140 pièces/palette
360 662	Tympan Leader ecoVS	-	pièce	960 pièces/palette
<b>Isorupteur RL</b>				
324 815	RL 17	17 x 120	pièce	12 unités/colis
324 817	RL20	20 x 120	pièce	12 unités/colis
<b>Isorupteur RT</b>				
324 816	RT 17	17 x 60	pièce	32 unités/colis
324 818	RT 20	20 x 60	pièce	32 unités/colis
<b>Accessoires</b>				
280 135	Suspente Leader simple pour hourdis EMS 13 et 16	-	carton	50 pièces/carton
320 571	Vis M6/40 pour hourdis EMS 13 et 16	-	boîte	100 pièces/boîte
331 238	Suspente Leader assemblée	-	carton	50 pièces/carton



Code	Désignation	Dimensions (cm)
<b>Gamme Rector</b>		
303 650	Hourdis Rectolith élément standard	125 x 54 x 7
369 874	Hourdis Rectolith 90	125 x 9 x 13
369 878	Hourdis Rectolith 115	125 x 11,5 x 15
303 651		49 x 11
360 877	Hourdis rectolith obturateur de rive M1	49 x 13
369 880		49 x 11,5 x 15
367 209	Hourdis Rectolith négatif M1	125 x 54,65
311 653	Suspente Rectolith 150	15
299 729	Hourdis Fibralth Rectolith RKM601100 K1	125 x 54 x 11
331 408	Hourdis Fibralth Rectolith RKM601500 K1	125 x 54 x 15
331 407	Hourdis Fibralth Rectolith RKM601300 K1	125 x 54 x 15

Code	Désignation	Unité vente
<b>Gamme Seac</b>		
389 202	Hourdis Seacoffre standard 15 x 54 x 125	pièce
417 212	Hourdis Seacoffre standard 12 x 54 x 125	pièce
417 207	Obturateur de rive 15 x 54	pièce



# Complexes de planchers

## PLANCHERS ISOLANTS SEAC

► Seacisol est une dalle de plancher isolante, manportable et sans étau. Un complexe qui allie les performances mécaniques du béton précontraint à celles, isolantes, du polystyrène. Défini comme un système d'isolation extrêmement performant, il s'adapte très facilement à tous les types de plancher.

### CONSEILS

#### Mise en œuvre de la dalle Seacisol

- Pas d'entrevous à poser.
- Mise en œuvre rapide.
- Isolation thermique renforcée.
- Gain en matière d'isolation, de légèreté, de sécurité, de rapidité.

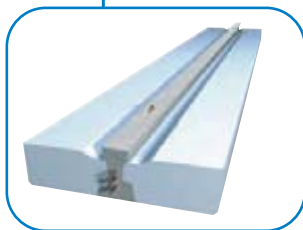

Code	Désignation	Dimensions (cm)	Unité vente	Poids (kg/ml)
367 718	Seacisol AD DL 4 avec dalle	17 x 60	ml	22
367 720		21 x 60	ml	26
367 719	Seacisol AD DL 4I avec dalle	17 x 60	ml	22
367 722		21 x 60	ml	26
367 723	Seacisol DP DL 4 avec dalle partielle	20 x 60	ml	30
367 724	Seacisol DP DL 4I avec dalle partielle	20 x 60	ml	30
367 728	Seacisol C DL 4 couture	15 x 60	ml	24
367 731		19 x 60	ml	20
367 730	Seacisol C DL 4I couture	15 x 60	ml	24
367 734		19 x 60	ml	20

## Béton cellulaire

### DALLES PLANCHERS YTONG SIPOREX

- Plancher porteur, sans dalle de compression, utilisable en zone sismique.
- Portée maxi : • 4,90 pour charge admissible en logement.  
• 4,30 pour logement sans plancher chauffant.
- Les dalles armées Ytong/Siporex sont destinées à la réalisation de plancher et de toiture pour tous types de constructions (maisons individuelles, collectifs ou autres, bâtiments tertiaires ou industriels). Elles contribuent à améliorer l'isolation thermique et sont idéales pour les chauffages par le sol. Elles sont autoporteuses et se posent à sec, ne nécessitant aucun coffrage. De pose ultra rapide, elles sont immédiatement praticables.

Désignation	Dimensions (cm)
Dalle plancher	20
	24
	30

## Plancher collaborant

## GAMME ARCELOR

## INFOS

## Plancher Overspeed

- ▶ Un profil spécial en acier galvanisé.
- ▶ Un embossage latéral permettant d'associer étroitement acier et béton.
- ▶ Sert de coffrage pour couler le béton. Participe à la résistance mécanique du plancher.
- ▶ Remplace le treillis soudé inférieur du plancher béton traditionnel.



Code	Désignation	Longueur	Unité vente	Poids (kg/unité)
411 984	Plancher Overspeed 270 x 102,5	270	pièce	23,85
411 985	Plancher Overspeed 310 x 102,5	310	pièce	27,39
411 986	Plancher Overspeed 350 x 102,5	350	pièce	30,92
411 987	Plancher Overspeed 400 x 102,5	400	pièce	35,34
411 988	Plancher Overspeed 450 x 102,5	450	pièce	39,76
411 989	Plancher Overspeed 520 x 102,5	520	pièce	45,94
411 990	Plancher Overspeed 600 x 102,5	600	pièce	53,01
412 000	Vis de couture p/plancher		100	-
412 001	Costière de calfeutrement p/planc.overspeed		pièce	-
412 002	Costière renforcée p/planc.overspeed		pièce	-
412 003	Costière renforcée p/planc.overspeed		pièce	-
412 007	Cale pour treillis soudé en tole pliée		50	-

## Dallages béton

## GAMME POLYCEMENT



Code	Désignation	Dim. (mm)	Unité vente	Utilisation
<b>Planchers - Béton léger</b>				
287 493	POLYS BETO	650 x 1150	sac 100 litres	Agrégat artificiel permettant d'alléger et d'isoler les bétons. Polymère de styrène expansé et traité pour un mélange harmonieux avec tout type de ciment. Un sac de 100 litres de POLYS BETO de 2,5 kg remplace 160 kg de sable, soit 125 litres.
313 132	POLYS BETO	800 x 1500	sac 200 litres	Agrégat artificiel permettant d'alléger et d'isoler les bétons. Polymère de styrène expansé et traité pour un mélange harmonieux avec tout type de ciment. Un sac de 200 litres de POLYS BETO de 5 kg remplace 320 kg de sable, soit 250 litres.



## Dallages béton

## GAMME POLYCEMENT



Code	Désignation	Dim. (mm)	Unité vente	Utilisation
<b>Planchers - Béton léger</b>				
314 471	POLYS FORME	800 x 1500	sac 200 litres	Agrégat artificiel permettant d'alléger et d'isoler les bétons. Polymère de styrène expansé et traité pour un mélange harmonieux avec tout type de ciment. Un sac de 200 litres de POLYS FORME de 4 kg remplace 300 kg de sable, soit 200 litres.
391 285	POLYS PRÊT 350 Fibré	500 x 800 x 140	sac 50 litres	Béton léger fibré prêt à l'emploi. Il suffit d'ajouter de l'eau à la préparation. S'emploie comme une chape traditionnelle et peut recevoir directement un ragréage. Conditionné en sacs de 20 kg, soit 50 litres de poudre.
391 091	POLYS PRÊT 500 Fibré	500 x 800 x 140	sac 50 litres	Béton léger fibré prêt à l'emploi. Il suffit d'ajouter de l'eau à la préparation. S'emploie comme une chape traditionnelle et peut recevoir directement un ragréage. Conditionné en sacs de 30 kg, soit 50 litres de poudre.
415 500	POLYS PRÊT 850 Fibré	400 x 480 x 110	sac 23 litres	Béton léger fibré prêt à l'emploi. Il suffit d'ajouter de l'eau à la préparation. S'emploie comme une chape traditionnelle et peut recevoir directement un ragréage. Conditionné en sacs de 17 kg, soit 23 litres de poudre.

## GAMME LATERLITE



Code	Désignation	Unité vente	Cond./palette	Utilisation
<b>Planchers - Béton léger</b>				
276 015	Argile expansée Leca 8 / 15	Sac de 50 litres	75 sacs	Argile expansée sèche et imperméabilisée pour les emplois à séchage rapide du béton.
276 016	Argile expansée Leca 3 / 8	Sac de 50 litres	75 sacs	
276 017	Lecamix Forte	Sac de 30 kg	55 sacs	Mortier léger prêt à gâcher pour chape légère monocouche et de finition.
325 570	Lecamix Fresco	Sac de 30 kg	55 sacs	Mortier léger prêt à gâcher pour la pose "frais sur frais" de carrelage.
343 474	Lecamix Fast	Sac de 35 litres	40 sacs	Mortier léger prêt à gâcher et isolant, à séchage rapide pour chapes adaptées au collage de revêtements, même sensibles à l'humidité.
419 584	Lecamix Facile	sac de 36,40 litres	55 sacs	Mortier léger prêt à gâcher, isolant, pour chape et couverture
287 343	Lecacem	Sac de 25 kg	60 sacs	Mortier léger prêt à gâcher pour remplissage et isolation.
368 448	Mortier Leca CLS 1600	sac de 33 kg	48 sacs	Béton léger prêt à gâcher pour ouvrages courants en béton, travaux de renfort, dalles collaborantes.

**Laterlite**

## Dallages béton

## GAMME CALCIA

## CONSEILS

- ▶ Evitez l'excès d'eau pour plastifier ou pour fluidifier les bétons.
- ▶ Humidifiez le support avant le coulage du béton.
- ▶ Protégez le béton du dessèchement après le coulage.
- ▶ Le coulage est effectué de préférence en une seule fois et des joints de fractionnement doivent être prévus (selon DTU 26-2).

## Mise en œuvre

## Dosage

Ciment	Béton de propreté	Béton de semelle
	1 sac de 35 kg = 150 kg/m <sup>3</sup>	1 sac de 35 kg = 350 kg/m <sup>3</sup>
Sable (0,5 mm)	13 seaux	5 seaux
Gravier (5/20 mm)	17 seaux	7 seaux
Eau	17,5 litres	17,5 litres
Volume de béton	230 litres	100 litres



Code	Désignation	Unité vente	Utilisation
316 028	Technocem 32,5 R gris	sac de 25 kg	Ciment courant multi usages
316 030	Agricem 32,5 HRC	sac de 35 kg	Ciment pour ouvrages agricoles
313 356	Baticem	sac de 35 kg	Ciment à maçonner adjuvanté
316 019	Technocem 32,5 R gris	sac de 35 kg	Ciment courant multi usages
316 027	Ultracem 52,5 N	sac de 35 kg	Ciment pour fondations ou pour travaux avec des eaux fortement sulfatées
316 032	Technocem 42,5 R blanc	sac de 35 kg	Ciment pour travaux de structure esthétique
277 175	Chaux aérienne CAEB CL 90	sac de 25 kg	Chaux pour enduits minces et badigeons
313 357	Chaux naturelle Blanche Renocal HL5	sac de 35 kg	Chaux formulée pour finitions

## GAMME HOLCIM

- ▶ Le coulage du dallage béton doit être réalisé en une seule fois sur un support rigide constituant le coffrage. Il est armé d'un treillis soudé (selon DTU 26.2).



Code	Désignation	Unité vente	Utilisation
336 760	Multi-usages	Sac de 25 kg	Pour travaux de maçonnerie courante : Montage (blocs, briques, pierres); enduit ; dallage
315 046	Cem II 32,5 R CE + NF	Sac de 35 kg	
315 480	Hautes performances Cem I 52,5 N CE + NF	Sac de 25 kg	Pour travaux nécessitant des résistances élevées ou décoffrage rapide
293 555	Milieux agressifs Cem III/C 32,5 PMES CE + NF	Sac de 25 kg	Pour travaux de fondation, pour sols chimiquement agressifs ou environnement marin



## Dallages béton

## GAMME LAFARGE

## CONSEILS

## Mise en œuvre

- ▶ Protégez la surface du dallage dès la fin de la mise en œuvre, pour conserver l'humidité pendant 10 heures minimum.
- ▶ Lors de la période de durcissement, pulvérisez un produit de cure ou arrosez.
- ▶ Le dallage en béton doit être coulé en une seule fois sur un support stabilisé.
- ▶ Sa face supérieure peut être laissée en l'état ou recevoir un revêtement complémentaire (selon DTU 26.2).



Code	Désignation	Unité vente	Utilisation
313 378	32,5 R	sac 35 kg	usage courant
336 566	52,5 R	sac 35 kg	temps froid
313 381	Durabat	sac 35 kg	milieux agressifs
313 382	Multibat	sac 35 kg	usage courant
322 274	32,5 R Superblanc	sac 35 kg	usage décoratif

## GAMME VICAT



Code	Désignation	Unité vente	Cond.	Utilisation
343 633	CEM I 52,5 N CE CP2 NF	Sac 35 kg	42	Ouvrages performants et bétonnages par temps froids
286 230	CEM II/B-M (LL-S-V) 32,5 R CE NF	Sac 35 kg Sac 25 kg	42 64	
275 728	CEM III/B 32,5 N PM-ES CE NF	Sac 35 kg	42	Fondations et ouvrages courants en milieux agressifs et travaux à la mer
316 393	MC 22,5 X NF (Belledonne)	Sac 35 kg	42	Pour carrelers et enduire
316 394	Polycim MC 12,5 NF	Sac 35 kg	42	Pour maçonner, enduire, couvrir et carrelers
314 402	CEM I 52,5 PM ES CP2 NF	Sac 35 kg	42	Ouvrages performants, bétonnages par temps froids, et en milieux agressifs

## GAMME CENTER



Code	Désignation	Unité vente	Utilisation
414 902	Mortier courant prêt à l'emploi	Sac de 35 kg	Prêt à gâcher pour travaux courants, chapes et joints de maçonnerie
414 903	Béton courant prêt à l'emploi	Sac de 35 kg	Prêt à gâcher pour travaux courants, chapes et dallages



## Adjuvants et produits techniques

## GAMME PAREXLANKO



Code	Désignation	Unité vente	Cond.	Utilisation
<b>Préparation des supports</b>				
214 065	171 Solinter	Sac 25 kg	48	Enduit de lissage P2. Autolissant manuel. Epaisseur : 1 à 3 mm
217 090	123 Lankosol épais	Sac 25kg	48	Mortier autonivelant. Epaisseur 7 à 20 mm. Sols intérieurs et extérieurs. Peut rester nu.
217 039	133 Lankosol mince	Sac 25kg	48	Mortier autonivelant. Epaisseur 3 à 10 mm. Sols intérieurs et extérieurs. Peut rester nu.
321 896	184 Solflex	Sac 25kg	48	Mortier de dressage et de ragréage. Spécial Planchers Bois et Supports Déformables Enrichi en Fibres. Jusqu'à 20 mm en une seule passe.
271 582	187 Omnichape	Sac 25kg	48	Mortier de dressage et de ragréage P3. Autolissant et autonivelant. Jusqu'à 30 mm en une seule passe.
328 656	188 Omnichape Fibre	Sac 25kg	48	Mortier de dressage et de ragréage. Utilisation Intérieure / Extérieure. Enrichi en Fibres. Jusqu'à 30 mm en une seule passe. Epaisseur : 5 à 30mm
342 684	192 Solchape Express	Sac 25kg	48	Liant à prise rapide. Chape à séchage et recouvrement rapides. Epaisseur : 3 à 10 cm
7B9 111	124 Proliprim	Bidon 2 litres	240	Primaire pour supports poreux ou normalement absorbants. Renfort de cohésion associé à la chape anhydrite
7B9 110	124 Proliprim	Bidon 20 litres	28	
7B9 112	124 Proliprim	Bidon 5 litres	112	
7B9 113	162 Primaprene Plus	Bidon 2 litres	240	Primaire pour supports lisses ou fermés. Assure un pont d'adhérence
7B9 115	162 Primaprene Plus	Bidon 20 litres	28	
7B9114	162 Primaprene Plus	Bidon 5 litres	112	
247 904	163 Omnibois	Seau 20 kg	28	Primaire pour supports bois. Associé au 184 Solflex.
247 903	163 Omnibois	Seau 5 kg	112	
314 842	166 Primaire Sk	Bidon 10 litres	45	Primaire pour membrane d'étanchéité. Séchage rapide.
314 843	166 Primaire Sk	Bidon 5 litres	50	
214 066	173 Soldur	Sac 25kg	48	Ragréage autolissant P3. Bon pouvoir autolissant. Très bonne adhérence. Jusqu'à 10 mm en une seule passe.
406 595	173 Soldur	Sac 5 kg	152	
271 580	176 Sol4000	Sac 25kg	48	Ragréage autolissant P4 S. Hautes performances mécaniques. Autolissant exceptionnel. Jusqu'à 20 mm en une seule passe. Epaisseur : 1 à 20mm
314 844	177 Solrapid	Sac 25kg	48	Ragréage autolissant P4 SR. Durcissement rapide recouvrable en 2 H. Jusqu'à 10 mm en une seule passe. Epaisseur : 1 à 10mm
<b>Imperméabilisation et Protection</b>				
7B9 235	241 Lankofloor liquide	Bidon 20 litres	24	Durcisseur de surface. Traitement anti-usure. Neuf et rénovation.
7B9 234		Bidon 5 litres	96	
237 822	242 Lankofloor poudre gris	Sac 25kg	48	Durcisseur de surface. Traitement anti-abrasion des sols en béton. Prêt à l'emploi. Application sur béton frais.
409 435	438 Lankofloor peinture blanche	pot 5 litres	60	Peinture alkyde-uréthane mocomposant en phase solvant pour la protection et la décoration des sols. Intérieur-extérieur.
409 436	gris argent			
409 437	gris ciment			
409 438	sable			
409 439	vert			
316 656	723 Lankopoxy	Kit 1 kg	1	Résine époxy pure. Protection de surface des sols en béton. Liant époxy pour mortier. Primaire pour mortier époxy.
237 818		Kit 5 kg	50	
<b>Adjuvantation</b>				
7B9 151	332 Lankocolor Vert	Flacon 800 gr	486	Colorant poustre. Colore les mortiers, ciments, chaux ou plâtres. Stabilité des couleurs dans le temps.
7B9 152	332 Lankocolor Brun			
7B9156	332 Lankocolor Ocre			
7B9 161	360 Lankofibres	Dose 150 gr	2640	Fibres polypropylène pour mortiers et bétons. Limitent les fissures de retrait. Pour dallages, chapes, corps d'enduit. Dose de 150g = 1 sac de 35 kg de ciment
7B9 162		Sachet 600 gr	500	

## Adjuvants et produits techniques

## GAMME WEBER &amp; BROUTIN



Code	Désignation	Unité vente	Cond.	Utilisation
318 015	Motex fix SC 125	sac 25 kg	48	Mortier de scellement hautes performances (certifié NF). Reprises en sous-œuvre, scellement, clavetage.
364 788	Mortier chrono	sac 25 kg	48	Mortier à prise ultra rapide pour tous vos montages et scellements courants.
274 402	weber niv.fluid	sac 30 kg	40	Mortier fluide rapide pour nivellement et chapes.

## GAMME VPI



Code	Désignation	Unité vente	Cond.	Utilisation
<b>Jointes et prédalles</b>				
324 165	Lordal PE	20 kg	30 seaux	Pâte prête à l'emploi pour le remplissage des joints de prédalles.
324 166	Lordal poudre	25 kg	48 sacs	Mortier fin pour le traitement des joints de prédalles.
<b>Réparation</b>				
324 156	Repaplast F	25 kg	48 sacs	Mortier fibré à retrait compensé pour la réparation des bétons. Certifié à la norme NF P 18-840 catégorie 3. Applicable de 5 à 50 mm en une passe sans coffrage.
<b>Ragréage</b>				
352 084	Pelliplast PE	25 kg	30 seaux	Ragréage prêt à l'emploi pour supports hydrauliques. Supports intérieurs/extérieurs et plafonds. Recouvrable par une peinture, un RPE, un papier peint, un carrelage ou peut rester nu.

## CONSEILS

## Traitements des joints de prédalles

- ▶ Dans le cadre de travaux de remplissage des joints de prédalles, il est nécessaire de respecter impérativement les dispositions indiquées dans l'Avis Technique des prédalles pour le traitement des joints et de se reporter au document de la FIB "Réalisation et finition des plafonds" des planchers à prédalles.
- ▶ VPI propose deux solutions pour le remplissage des joints un mortier fin LORDAL POUDRE et une pâte prête à l'emploi LORDAL PE.

Lors de la préparation des supports, en cas de défauts localisés (épaufures, désaffleurements...), il est nécessaire de les traiter avec le mortier de réparation REPAPLAST F.

Après séchage complet du joint, réaliser, si nécessaire, un ragréage avec PELLIPAST PE pour obtenir une finition plus fine avant peinture.



## Cale béton et plastique

## RÈGLE À JOINT TOFFOLO

## INFOS

- ▶ **La Règle-joint** : un profilé PVC creux qui possède l'élasticité nécessaire pour absorber les mouvements du béton de la dalle.
  - Le sommet est rigide afin de servir de glissière lorsqu'on tire le béton à la règle vibrante (jusqu'à 70 kg) ou à la règle manuelle.
  - Les parois latérales ont des stries afin d'assurer l'adhérence du béton sur la règle.
  - La base est large pour permettre une bonne assise lors de la mise en œuvre.
- ▶ Les dallages pourvus de la Règle-joint se talochent normalement à l'hélicoptère, ils peuvent même être poncés sur 2 à 3 mm d'épaisseur.



Code	Désignation	Dim. (mm)	Cond.	Utilisation
322 303	Règle joint Toffolo mod. 80 Standard Profilé PVC servant de guide de niveau et de joint de dallage limitant la fissuration	5 x 0,06 x 0,08h m	875 ml	Joint de fractionnement ou de fissuration pour dallage béton
365 183	Règle joint Toffolo mod. 80 Renforcé Profilé PVC servant de guide de niveau et de joint de dallage limitant la fissuration	5 x 0,06 x 0,08h m	875 ml	
329 951	Règle joint Toffolo mod. 40 Standard Profilé PVC servant de guide de niveau et de joint de dallage limitant la fissuration	3 x 0,03 x 0,04h m	4 x 240 ml = 960 ml	
RJ40P	Règle joint Toffolo mod. 40 A Planter Profilé PVC que l'on plante dans le béton frais servant de joint de dallage limitant la fissuration	2,5 x 0,01 x 0,04h m	200 ml	
414 296	Toffobase 80 : support de pose pour règle-joint 80. Evite la réalisation de plots béton la veille du chantier		500 pièces : 10 poches de 50	Pose sur acier HA 12 mm plantés puis mis à niveau. Clipsage des profilés règle-joint Toffolo
414 295	Toffobase 40 : support de pose pour règle-joint 40. Evite la réalisation de plots béton la veille du chantier		500 pièces : 10 poches de 50	

## CONSEILS

## Nouveau ! La Toffobase

▶ **La Toffobase.**

Un support exclusivement conçu pour la règle-joint.

- Pose sur vos chutes d'acier de 12 mm (piquets de 25 à 50 mm selon nature du sol)
- On plante un piquet tous les 60 cm, on règle grossièrement le niveau sur le haut de l'acier
- On enfonce la Toffobase sur ces aciers puis on règle au niveau fini (niveau fini - hauteur de la règle joint)
- On clipse la règle-joint sur la base et on coule le béton
- On tire le béton sur les profilés puis on vibre
- Le travail est fini, la dalle est prête et les joints sont traités (selon DTU 26-2).

## Les avantages

- ▶ Plus de préparation la veille (plus de plots en béton à réaliser).
- ▶ Pose des Règles – joint à l'avancement (une personne prépare les supports pendant que les autres commencent à couler).
- ▶ Economie importante sur la main d'œuvre (préparation moins contraignante).
- ▶ Propreté du chantier, plus de plots à réaliser.
- ▶ Dallage de meilleure qualité car plus de différence entre le béton des plots et celui de la dalle.
- ▶ Simplicité de mise en œuvre.



# Distribution de cloisons

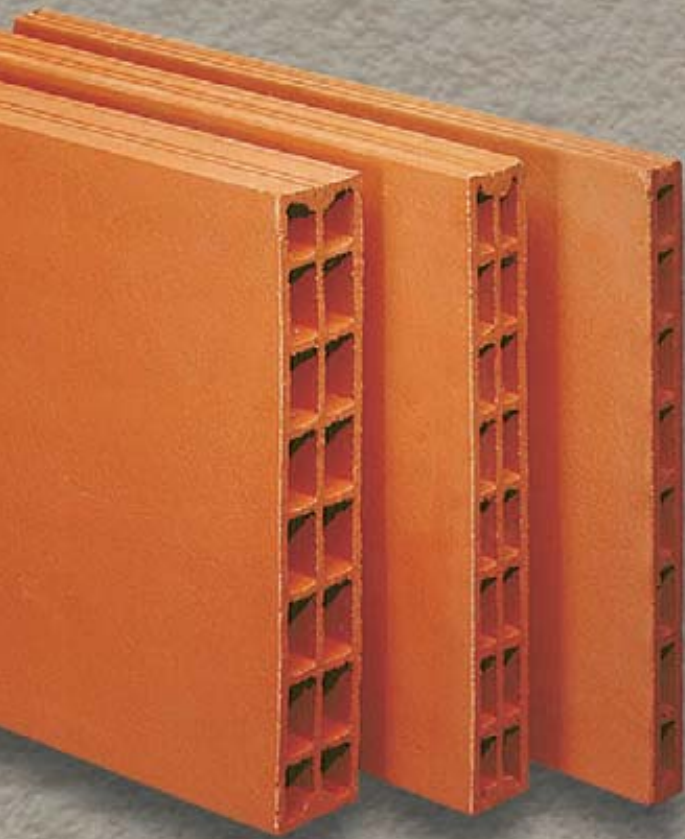

- P 113 BÉTON CELLULAIRE
- P 113 BRIQUES ET PANNEAUX DE VERRE
- P 117 BRIQUES PLÂTRIÈRES
- P 119 CARREAUX DE PLÂTRE
- P 120 PLÂTRE
- P 120 ADJUVANTS ET PRODUITS TECHNIQUES



La cloison peut être définie comme une paroi intérieure non porteuse, dédiée au partage vertical des espaces. On la différencie des murs ou des refends qui eux sont des éléments porteurs.

Leur destination distingue les cloisons : séparatrices entre les logements ou entre logements et circulation; de distribution, pour séparer les pièces; de doublage, à l'intérieur du mur de façade, pour isoler un logement de l'extérieur.

Nous retiendrons trois catégories :

- les cloisons pleines (briques, carreaux de plâtre, béton)
- les cloisons sèches (en général à doubles peau, scellées et fixées)
- les cloisons décoratives (briques de verre).

**Rappel des textes réglementaires :**

**DTU 25.31 :** Ouvrages verticaux de plâtrerie ne nécessitant pas l'application d'un enduit au plâtre. Exécution des cloisons en carreaux de plâtre.



# Béton cellulaire

## GAMME YTONG-SIPOREX

Les carreaux de cloisons Ytong-Siporex sont conformes aux spécificités de la norme NFP 14.306. Leur mise en œuvre est régie par le DTU 20.1.



Code	Désignation	Dimensions (cm)
340 556		62,5 x 25 x 5
340 560	Caropro lisse	62,5 x 25 x 7
340 557		62,5 x 25 x 15
340 563		62,5 x 50 x 15
340 562	Caropro 50 lisse	62,5 x 50 x 7
340 561		62,5 x 50 x 5
340 608		62,5 x 50 x 15
340 604	Caropro 50 avec profil à emboîtement	62,5 x 50 x 10
340 566		62,5 x 25 x 15
340 565	Caropro avec profil à emboîtement	62,5 x 25 x 10
340 564		62,5 x 25 x 7

### INFOS

### Les carreaux Ytong-Siporex

- Carreaux destinés à tous types de travaux :
  - cloisons massives de distribution ou de séparation
  - doublage des murs anciens ou neufs (les carreaux sont en Thermopierre, un matériau qui respire)
  - aménagement de caves ou de combles.
- Leurs dimensions permettent de réaliser des cloisons massives, contribuant à l'isolation thermique et phonique.

- Dimensions disponibles :
  - L 62,5 x H 25 x ép. 7-10
  - L 62,5 x H 50 x ép. 7-19

**Attention !**  
Conformément au DTU 20.1,  
l'épaisseur minimum d'une cloison est de 7 cm.

# Briques et panneaux de verre

## BRIQUES LA ROCHÈRE

Par sa nature même, la brique de verre trouve sa place autant dans l'élévation des murs, montée comme une maçonnerie traditionnelle, que dans l'aménagement intérieur : claustras, distribution de cloison, où la diversité des formes, des finitions et des couleurs s'exprime pleinement, sa caractéristique principale étant ses pouvoirs isolants thermique et phonique élevés : le verre résiste en effet au feu, aux chocs et aux agressions climatiques.



Code	Désignation	Dimensions (cm)
<b>Brique de verre couleur isolante finition bullée. Existe en : azur, bronze et incolore</b>		
340 630	Brique de verre bleu azur bullée réf. 198	19 x 19 x 8
336 684	Brique de verre bronze bullée réf. 198	19 x 19 x 8
289 404	Brique de verre bullée réf. 198bu	19 x 19 x 8
211 913	Brique de verre bullée réf. 195bu	19 x 19 x 5
345 454	Brique de verre bullée réf. 248bu	24 x 24 x 8

# Briques et panneaux de verre

## BRIQUES LA ROCHÈRE



Code	Désignation	Dimensions (cm)
<b>Brique de verre couleur isolante finition nuagée. Existe en : cobalt, azur, turquoise, vert, rose, bronze, gris et incolore</b>		
326 472	Brique de verre bleu azur nuagée réf. 198	19 x 19 x 8
333 815	Brique de verre bronze nuagée réf. 198	19 x 19 x 8
293 208	Brique de verre hu otifix nuagée réf. 060041	19 x 19 x 8
211 911	Brique de verre nuagée réf. 195n	19 x 19 x 5
293 207	Brique de verre nuagée réf. 3010n	30 x 30 x 10
<b>Brique de verre couleur isolante finition quadrillée. Existe en incolore</b>		
326 471	Brique de verre quadrillée réf. 3010	30 x 30 x 10
211 912	Brique de verre quadrillée réf. 195q	19 x 19 x 5
<b>Brique de verre couleur isolante finition satinée. Existe en : azur, cobalt, turquoise, rose et incolore</b>		
345 457	Brique de verre bleu azur satinée réf 198	19 x 19 x 8
311 102	Brique de verre satinée réf. 198	19 x 19 x 8
<b>Brique de verre couleur isolante type ventibloc</b>		
345 462	Brique de verre ventibloc	19 x 19 x 8



### INFOS

### Gamme chromatique traditionnelle La Rochère

#### ► Finition nuagée



Cobalt



Azur



Turquoise



Vert



Rose



Bronze



Gris

## PANNEAUX LA ROCHÈRE

► Panneaux préfabriqués en brique de verre : panneaux standards unitaires.  
 Existents en formats de briques 195 et 198 et en finitions bullée, nuagée et quadrillée incolores.  
 Autres coloris sur demande.

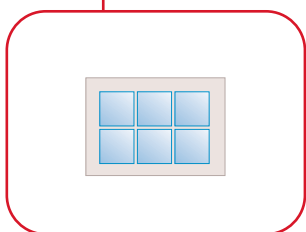

Code	Désignation	Dimensions (cm)
<b>Finition nuagée</b>		
211 927	2 x 2	47 x 47 x 5
211 930		47 x 47 x 8
211 933	2 x 3	67 x 47 x 5
211 936		67 x 47 x 8
211 942	2 x 4	87 x 47 x 8
211 939		87 x 47 x 5

# Briques et panneaux de verre

## PANNEAUX LA ROCHÈRE

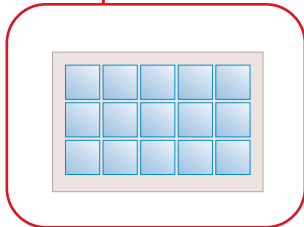
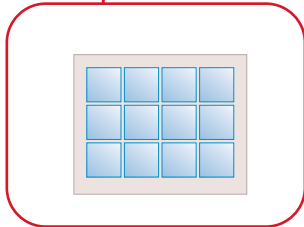
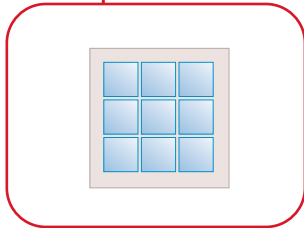
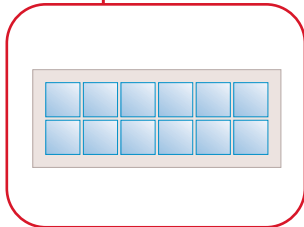
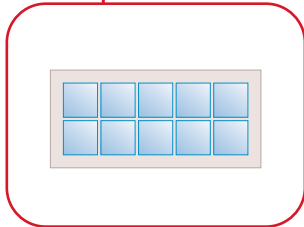
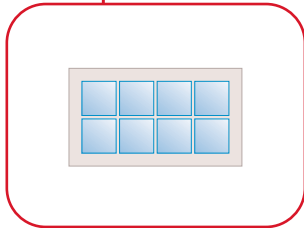

Code	Désignation	Dimensions (cm)
<b>Finition nuagée</b>		
211 948		107 x 47 x 8
211 945	2 x 5	107 x 47 x 5
211 954		127 x 47 x 8
211 951	2 x 6	127 x 47 x 5
211 960		67 x 67 x 8
211 957	3 x 3	67 x 67 x 5
211 966		87 x 67 x 8
211 963	3 x 4	87 x 67 x 5
211 982		107 x 67 x 8
211 969	3 x 5	107 x 67 x 5
211 989		127 x 67 x 8
211 986	3 x 6	127 x 67 x 5
211 995	4 x 4	87 x 87 x 8
212 013		107 x 87 x 8
211 998	4 x 5	107 x 87 x 5
212 019		127 x 87 x 8
212 016	4 x 6	127 x 87 x 5
<b>Finition quadrillée</b>		
211 931		47 x 47 x 8
211 928	2 x 2	47 x 47 x 5
211 934		67 x 47 x 5
211 937	2 x 3	67 x 47 x 8
211 943		87 x 47 x 8
211 940	2 x 4	87 x 47 x 5
211 949		107 x 47 x 8
211 946	2 x 5	107 x 47 x 5
211 955		127 x 47 x 8
211 952	2 x 6	127 x 47 x 5
211 961		67 x 67 x 8
211 958	3 x 3	67 x 67 x 5
211 967		87 x 67 x 8
211 964	3 x 4	87 x 67 x 5
211 983		107 x 67 x 8
211 980	3 x 5	107 x 67 x 5
211 990		127 x 67 x 8
211 987	3 x 6	127 x 67 x 5
211 996		87 x 87 x 8
211 993	4 x 4	87 x 87 x 5
212 014		107 x 87 x 8
211 999	4 x 5	107 x 87 x 5
212 017		127 x 87 x 5
212 020	4 x 6	127 x 87 x 8

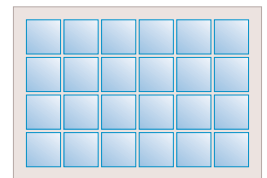
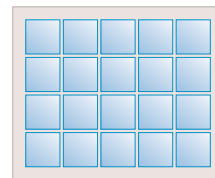
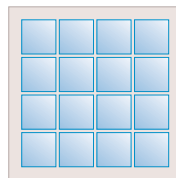

Distribution de cloisons

# Briques et panneaux de verre

## BRIQUES VÉRITBAT



Code	Désignation	Dimensions (cm)
<b>Brique de verre Solaris, finition nuagée</b>		
358 446	Brique de verre courbe nuagée réf.198	19 x 19 x 8
358 447	Brique de verre élément angle nuagée réf.198	19 x 19 x 8
313 865	Brique de verre nuagée azur réf.198na	19 x 19 x 8
313 866	Brique de verre nuagée bleue réf.198nb	19 x 19 x 8
313 867	Brique de verre nuagée rose réf.198nr	19 x 19 x 8
313 864	Brique de verre nuagée sahara réf.198ns	19 x 19 x 8
313 868	Brique de verre nuagée turquoise réf.198nt	19 x 19 x 8
211 914	Brique de verre nuagée incolore réf.198n	19 x 19 x 8
211 917	Brique de verre nuagée réf.1910n	19 x 19 x 10
313 862	Brique de verre nuagée réf.198r	19 x 19 x 8
<b>Brique de verre Solaris, finition quadrillée</b>		
211 918	Brique de verre quadrillée réf.1910q	19 x 19 x 10
211 915	Brique de verre quadrillée réf.198q	19 x 19 x 8
<b>Brique de verre Solaris, finition Savona</b>		
313 863	Brique de verre Savona réf.198sv	19 x 19 x 8
<b>Brique de verre Solaris, finition transparente</b>		
313 860	Brique verre transparente réf.198t	19 x 19 x 8

## PANNEAUX VÉRITBAT



Code	Désignation	Dimensions (cm)
<b>Finition nuagée</b>		
358 433	Panneau 22 réf.198n	47 x 47
358 434	Panneau 23 réf.198n	67 x 47
358 435	Panneau 24 réf.198n	87 x 47
358 436	Panneau 25 réf.198n	107 x 47
358 437	Panneau 26 réf.198n	127 x 47
358 438	Panneau 33 réf.198n	67 x 67
358 439	Panneau 34 réf.198n	87 x 67
358 440	Panneau 35 réf.198n	107 x 67
358 441	Panneau 36 réf.198n	127 x 67
358 442	Panneau 44 réf.198n	87 x 87
358 444	Panneau 45 réf.198n	107 x 87
358 445	Panneau 46 réf.198n	127 x 87

## INFOS

### Les panneaux standard Véritbat

#### LES PANNEAUX PREFABRIQUES STANDARDS

Les panneaux en briques de verre isolantes existent en 198 N (Nuagée) et 198 Q (Quadrillée).  
Ils peuvent être mis en place dans les 2 sens.  
Les joints sont indiqués. Les Joints de 1 cm et les Bordures de 4 cm sont en ciment blanc.

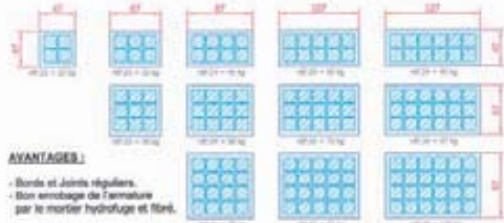

#### AVANTAGES :

- Bords et Joints réguliers.
- Bon ancrage de l'ensemble par le mortier hydraulique et filin.

#### PANNEAUX STANDARDS (avec possibilité de raccordement)

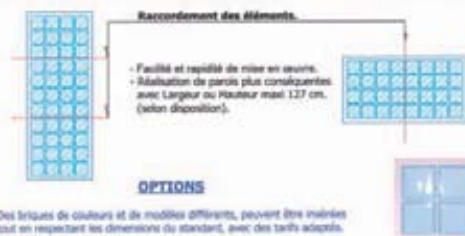

## Briques plâtrières

## GAMME IMERYS

## INFOS

## La Carrée : brique de cloison grand format

- ▶ Une brique de grand format pour accélérer et simplifier la pose.
- ▶ Montage 100 % au plâtre à bâtir.  
Moins de manutention par m<sup>2</sup>.  
Graissage sans porter la brique.  
Pose à deux mains facilitée par l'emboîtement horizontal.  
Coupes rapides à la truelle dans le sens des alvéoles.  
Moins de rebouchage dans les angles.

- ▶ Quatre briques au m<sup>2</sup> en format 50 x 50.  
Egalement disponible selon les régions en format 40 x 40 :  
6,25 briques au m<sup>2</sup>



Code	Désignation	Dimensions (cm)
355 844	Brique alvéolaire à une rangée La carrée	50 x 50 x 4
355 845		50 x 50 x 5

## INFOS

## Le système Carroblic Carrophon et Isophon

- ▶ Cloison monobloc légère à haute performance acoustique, en carreaux de terre cuite de grande dimension, constituée de deux parements asymétriques désolidarisés par des plots de mousse polyuréthane. L'alvéole centrale est isolée ou non par des bandes de laine de roche.
- ▶ La cloison doit être désolidarisée du gros œuvre par interposition périphérique de bandes résilientes caoutchouc système Carroblic.

## Le système Carroblic Carroflam

- ▶ Cloison coupe-feu en carreaux de terre cuite de grande dimension à alvéoles multiples losangées. Cloison montée exclusivement au liant colle maçonnerie Imerys Structure à base de ciment dans n'importe quel type de local.
- ▶ Les carreaux de Carroflam sont assemblés à l'aide de clavettes de centrage. La découpe des éléments se réalise à l'aide d'une scie Alligator ou d'une scie à eau pour plus de précision et de confort à la pose.
- ▶ La cloison Carroflam assure à elle seule la résistance au feu, elle n'a pas besoin d'enduction complémentaire pour atteindre ces performances. Toutes les finitions décoratives sont possibles et la pose directe du carrelage est autorisée.

- ▶ Le Carroblic est un carreau de terre cuite de grande dimension. Il est conçu pour bâtir des cloisons sèches. Facile à assembler grâce aux clavettes de centrage, il se monte à la colle. Le Carroblic doit à sa structure alvéolaire d'être léger et maniable. Il permet d'obtenir une cloison dure en surface, qui ne craint pas l'humidité et permet l'accrochage des charges.

Code	Désignation	Dimensions (cm)
214 579	Brique carroblic	66,5 x 50 x 4
214 578		66,5 x 50 x 5
214 582		66,5 x 50 x 6
214 581		66,5 x 50 x 7
214 580		66,5 x 50 x 10
214 584	Brique carroblic carrophon	55,5 x 50 x 9,8
214 583	Brique carroblic isophon	55,5 x 50 x 9,8
344251	brique carroblic carroflam cf 1h.	45 x 50 x 10



# Briques plâtrières

## GAMME TERRÉAL

- Les briques Placbric sont constituées de carreaux en terre cuite de format rectangulaire à alvéoles horizontales. Les chants verticaux des carreaux sont droits. Les chants horizontaux présentent des rainures centrées sur l'épaisseur permettant la mise en place du clip et de la colle de montage (gorge destinée à recevoir l'excédent de colle).
- Les faces de parement de carreaux peuvent rester apparentes, être enduites ou encore être revêtues de carreaux de céramique ou de plaquettes de terre cuite.



Code	Désignation	Dimensions (cm)
293 125	Placbric 1 rangée d'alvéoles	66 x 50 x 5
320 413		66 x 50 x 6
320 412		66 x 50 x 4
293 119	Placbric 2 rangées d'alvéoles	66 x 50 x 10
293 118		66 x 50 x 7

### CONSEILS

### Mise en œuvre de la brique plâtrière Placbric

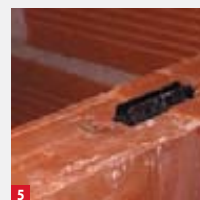

Le Placbric permet la réalisation de cloisons de distribution ou de doublage de parois verticales en maçonnerie ou en béton, neuves ou anciennes dans les locaux classés EA et EB, EB+ et EC, suivant le cahier des prescriptions techniques n° 2882 édité par le CSTB en date de juillet 2000.

Le classement des locaux mentionnés ci-dessus est défini dans le cahier des prescriptions techniques d'exécution "revêtements muraux intérieurs en carreaux céramique ou analogues collés au moyen de mortiers-colles, adhésifs en dispersion, ciments-colles caséines", avril 1996-cahier 2882.

- NB :**
- les carreaux de 4 cm ne peuvent être utilisés que pour le montage de carreaux de doublage.
  - le montage en cloisons de distribution est exclu.
  - dans les locaux à usage scolaire, on ne doit pas utiliser de cloisons séparatives en carreaux Placbric d'épaisseur inférieure à 7 cm.

## GAMME WIENERBERGER

- Les Briques Cloisobric Traditionnel et Traditionnel Horizontal
  - Résistance mécanique, résistance thermique
  - Fiabilité thermique, isolation phonique, protection incendie, humidité d'équilibre.
- Briques conformes aux normes : NF P 13-01 (perforations horizontales).



Code	Désignation	Dimensions (cm)
<b>Brique de cloison à perforation horizontale</b>		
343 649	Cloisobric t 1 rangée d'alvéoles	4 x 20 x 40
343 650		5 x 20 x 40
350 485		3,5 x 25 x 40
350 486		25 x 25 x 40
365 984	Cloisobric t 2 rangées d'alvéoles	40 x 10 x 20

## Briques plâtrières

## GAMME BOUYER LEROUX



Code	Désignation	Dim.	Cond.
237 052	Plafond MF	3x25x38,5	480
286 915	Maxi plafond	3x25x50	320
309 257	Plafond faciola	3x25x38,5	480
287 732	Brique Cloison	3,5x25x38,5	450
287 733	Brique Cloison	3,5x30x38,5	360
237 054	Brique Cloison	4x25x38,5	450
237 055	Brique Cloison	4x30x38,5	360
237 056	Brique Cloison	5x25x38,5	375
237 057	Brique Cloison	5x30x38,5	300
237 058	Mégabrique	4x32x66	180
237 059	Mégabrique	5x32x66	150
259 833	Brique Spécifique	8x25x38,5	225
326 025	Brique Spécifique	8x30x57	128
259 830	Brique Spécifique	10x25x38,5	180
350 433	Brique Spécifique	11x25x38,5	180
326 026	Brique Spécifique	10x30x57	96
330 135	Brique Spécifique	6,5x25x38,5	270
259 831	Brique porteuse	15x20x50	108
259 832	Brique porteuse	20x20x50	84
318 466	Briq'lisse	5x32x66	150
318 467	Briq'lisse	7x32x66	108
346 099	Briq'lisse	10x32x66	78

## Carreaux de plâtre

## INFOS

## Carreaux de plâtre

- ▶ Les carreaux de plâtre ont une dimension standard de 66 x 50 cm (3 carreaux au m<sup>2</sup>) et une épaisseur de 50, 60, 70 ou 100 mm. Ils peuvent être pleins ou alvéolaires. Le montage est facile et rapide, par mortier collé à base de plâtre. La hauteur de la cloison dépendra de l'épaisseur du carreau.
- ▶ On distingue :
  - les carreaux pleins, dont l'épaisseur varie de 4 à 10 cm, utilisés lorsqu'il n'y a pas de contraintes particulières
  - les carreaux hydrofugés, préconisés dans toutes les pièces humides et pour l'habillage des tabliers de baignoires ou des parois de douches
  - les carreaux alvéolés, évidés donc plus légers (20 % en moyenne) que les carreaux traditionnels, recommandés sur certains chantiers de rénovation où, selon la nature du plancher, le problème du poids peut se poser
  - les carreaux légers isolants, incluant une isolation type polystyrène expansé, laine de roche... qui permettent la séparation et l'isolation.

# Plâtre

## GAMME BPB PLACO



Code	Désignation	Unité vente	Cond.	Utilisation
201 662	Platre Lutèce® 2000 L	33	sac	Plâtre manuel allégé - pour enduire
201 663	Platre Lutèce® 2000 C			
279 614	Platre Lutèce® Feu 660	25	sac	Plâtre technique protection incendie
279 715	Platre Lutèce® Flam	33	sac	
397 521	Platre Lutèce® Express Marbrier	25	sac	Plâtre pour sceller, reboucher, dégrossir
289 516	Platre Lutèce® Gros	40	sac	
295 334	Plâtre Agri-plâtre	40	sac	Plâtre à usage agricole
271 038	Platre Lutèce® Projection 2X	40	sac	Plâtre projeté traditionnel - pour enduire
232 139	Platre Lutèce® Projection 33X	33	sac	Plâtre projeté allégé - pour enduire
232 138	Platre Lutèce® Projection 33X Plus			
310 208	Platre Molda® Dur	25	sac	Plâtre à mouler pour staff
271 037	Platre Molda® 3 Normal	40	sac	
311 714	Platre Molda® 3 Fin	25	sac	Plâtre à mouler
306 880	Platre Molda® Super			

## GAMME LAFARGE PLÂTRE

Code	Désignation	Unité vente
326 197	Platre briqueteur	Sac de 40 kg
335 816	Platre de classe	Sac de 40 kg
319 389	Platre delta court caresse	Sac de 33 kg
324 623	Platre delta court Paris	Sac de 33 kg
324 624	Platre delta long	Sac de 33 kg
360 720	Platre gros	Sac de 25 kg
324 840	Platre gros	Sac de 40 kg
319 388	Platre ours blanc	Sac de 40 kg
329 791	Platre Phr	Sac de 25 kg
319 387	Platre Plafer 737	Sac de 40 kg
325 909	Platre Plafer 857	Sac de 40 kg
326 196	Platre Plafer 900 mazan	Sac de 40 kg
314 944	Platre Plafer 901	Sac de 40 kg
354 625	Platre Plafer ba	Sac de 40 kg
319 391	Platre PPM tamise	Sac de 25 kg

# Adjuvants et produits techniques

## GAMME WEBER & BROUTIN



Code	Désignation	Unité vente	Cond.	Utilisation
232 476	Cortabloc	Sac 25 kg	48	Mortier de montage de blocs de béton cellulaire ou de terre cuite
215 027	Enduit FP7	Sac 25 kg	48	Enduit de lissage intérieur
364 788	Mortier chrono	Sac 25 kg	48	Mortier à prise ultra rapide pour tous vos montages et scellements courants

# Enduits de façade



- P 123 PRÉPARATION DES SUPPORTS
- P 125 MONOCOUCHE MACHINE
- P 128 FAÇADES MANUELLES
- P 129 ENDUITS DE FAÇADE À BASE DE CHAUX
- P 135 MORTIERS DE RESTAURATION ET DE RESTRUCTURATION DE LA PIERRE
- P 137 NETTOYAGE ET PROTECTION DES FAÇADES
- P 140 ADJUVANTS
- P 140 PEINTURES POUR FAÇADES
- P 141 REVÊTEMENTS PLASTIQUE ÉPAIS
- P 143 COMPLEXES D'ISOLATION THERMIQUE PAR L'EXTÉRIEUR
- P 144 PROFILÉS ET CORNIÈRES
- P 146 ARMATURES ET TRAMES DE VERRE





Le revêtement de façade répond à deux exigences principales :  
l'imperméabilisation  
et l'uniformisation.



On distingue quatre grandes familles principales :

- les enduits traditionnels : mortiers ou chaux, nécessitant un gobetis, un corps d'enduit et une couche de finition
- les enduits d'imperméabilisation : deux couches projetées à la machine
- les enduits de parement monocouche : à base de liants hydrauliques, les plus couramment utilisés.
- les enduits de parement plastiques : dits aussi RPE (revêtements plastiques épais), enduits fournis prêts à l'emploi.



**Rappel des textes réglementaires :**

**DTU 26.1 :** Enduits aux mortiers de ciments, de chaux et de mélange plâtre et chaux aérienne.

**DTU 59.2 :** RPE et enduits à base de liants monocouche.



## Préparation des supports

## INFOS

► Quels que soient la méthode ou le matériau choisis pour imperméabiliser ou décorer une façade, la préparation du support est essentielle à toute mise en œuvre. Le support doit être : propre, adhérent, résistant, plan, sain, absorbant.

## GAMME WEBER &amp; BROUTIN



Code	Désignation	Unité vente	Cond.	Utilisation
<b>Sous-enduit</b>				
318 017	Interkal	30 kg	40 sacs	Mortier d'interposition pour les maçonneries hourdées au plâtre
292 106	Silluc rénovation P	30 kg	40 sacs	Corp d'enduit à la chaux pour le dressage des maçonneries anciennes
215 032	Terrasane	30 kg	40 sacs	Mortier d'assainissement des maçonneries anciennes humides et salpêtrées

## GAMME PAREXLANKO



Code	Désignation	Unité vente	Cond.	Utilisation
<b>Ragréage en pâte</b>				
237 807	101 Parenduit	25 kg	27 seaux	Ragréage mural en pâte. Murs intérieurs et extérieurs en mélange ciment : 0,3 à 4 mm
217 089	102 Ragrepar	25 kg	27 seaux	Murs et plafonds intérieurs en mélange plâtre : 0,3 à 50 mm
789 233	103 Lankomur	25 kg	36 seaux	Ragréage mural en pâte. Murs intérieurs et extérieurs en mélange ciment : 1 à 10 mm
<b>Ragréage en poudre</b>				
237 808	111 Murchape	25 kg	48 sacs	Ragréage mural prêt à l'emploi. Epaisseur 0,3 à 4 mm
316 654	112 Parbeton Blanc	25 kg	48 sacs	Murs intérieurs et extérieurs. Plafonds.
316 655	112 Parbeton Gris Clair	25 kg	48 sacs	Murs intérieurs et extérieurs en mélange ciment : 0,3 à 50 mm
237 809	112 Parbeton Gris	25 kg	48 sacs	Mortier de ragréage mural. Epaisseur : 2 à 10 mm
237 810	113 Ertomur	25 kg	48 sacs	Murs intérieurs et extérieurs
<b>Corps d'enduit</b>				
413 843	Tradirex	30 kg	40 sacs	Mortier de corps d'enduit traditionnel extérieur ou intérieur
<b>Sous-enduits d'imperméabilisation</b>				
317 505	Parmurex	30 kg	40 sacs	Sous-enduit monocouche d'imperméabilisation destiné à recevoir un revêtement associé ou à rester apparent Machine - Talochable



## Préparation des supports

## GAMME VPI



Code	Désignation	Unité vente	Cond.	Utilisation
<b>Ragréage mural</b>				
324 163	Pelliplast fin	20 kg	30 seaux	Pâte à gâcher pour ragréages muraux fins (+ciment : 0 à 5 mm / +plâtre : 0 à 20 mm)
324 164	Pelliplast gros	20 kg	30 seaux	Pâte à gâcher pour ragréages muraux épais (+ciment : 1 à 10 mm / +plâtre : 1 à 40 mm)
352 084	Pelliplast PE	25 kg	30 seaux	Ragréage prêt à l'emploi sur supports hydrauliques (0 à 2 mm)
420 493	Pelliplast mono	25 kg	30 seaux	Ragréage prêt à l'emploi sur supports hydrauliques et organiques (0 à 3 mm)
324 161	Bétomur fin	25 kg	48 seaux	Enduit hydraulique pour ragréages muraux (0 à 10 mm)
324 162	Bétomur gros	25 kg	48 seaux	Enduit hydraulique pour ragréages muraux (3 à 15 mm)
<b>Sous-enduit</b>				
352 076	Tradi Batard Blanc	30 kg	42 sacs	Mortier bâtard de rénovation pour la réalisation de corps d'enduit traditionnel. Applicable à la machine à projeter ou manuellement
352 078	Tradi Batard Gris			
420 494	Tradi Mortier 400	40 kg	36 sacs	Sous-enduit gris pour l'imperméabilisation des maçonneries. Applicable à la machine à projeter ou manuellement



## GAMME PRB



Code	Désignation	Unité vente	Cond.	Utilisation
<b>Sous-enduit</b>				
-	Accrofix	40 kg	42 sacs	Enduit bâtard traditionnel. Application sur tout support conforme au DTU, à la truelle ou à la machine à projeter. Utilisation en sous-couche et/ou en imperméabilisation
390 949	Accrofix pâte	20 kg	24 seaux	Gobets permettant l'accrochage d'un mortier sur tous supports à base de ciment (béton, béton banché, enduit hydraulique)
321 402	PRB Traditionnel gris ciment	40 kg	42 sacs	Micro-gobets en pâte permettant l'accrochage d'un mortier (monocouche...) sur les bétons lisses et non absorbants

# Monocouche machine

## CONSEILS

### Mise en œuvre

- Pour tous les enduits de façade monocouche d'imperméabilisation, l'emploi et la mise en œuvre sont régis par les Cahiers des Prescriptions Techniques (CPT) du CSTB n° 2669-2 juillet/août 1993 et 3207 mars 2000. Les supports doivent être conformes aux DTU 20.1 et 23.1, selon les prescriptions de leurs avis techniques : à la truelle, à la boîte à mortier avec compresseur, à la machine à projeter. Ils se projettent : en une passe pour la finition grattée, en deux passes pour les autres finitions.

## GAMME WEBER & BROUTIN

- Tous les produits présentés ci-dessous sont disponibles en 144 teintes.



Code	Désignation	Unité vente	Cond.	Utilisation
325 913	Weber Pral F	30 kg	40 sacs	Enduit monocouche lourd - grain fin
346 090	Weber Pral G	30 kg	40 sacs	Enduit monocouche lourd - grain moyen
295 376	Monoprал F	30 kg	40 sacs	Enduit monocouche allégé - grain fin
295 377	Monoprал KS	30 kg	40 sacs	Enduit monocouche allégé - grain moyen
339 912	Elipral taloché éponge	30 kg	40 sacs	Enduit monocouche lourd - finition taloché fin
295 374	Codipral	30 kg	40 sacs	Enduit monocouche lourd durcissement rapide - grain moyen

## CONSEILS

### Mise en œuvre Topral

#### 1. Préparation des supports



**Mçonnerie de parpaings ou de briques**  
Éliminez les salissures : terre, laitance de surface. Bourrez les joints, rebouchez les trous en exécutant un renformis (cf norme NF P 15-201/ DTU 26-1) avec le mortier Rékal ou avec l'enduit monocouche.



Par temps chaud et vent sec, pour éviter les risques de grillage, arrosez à refus le support la veille de l'application.



**Béton ou sous-enduit**  
Dans tous les cas, éliminez les balèvres et dressés les ressauts avec Rékal, éliminez les coulures de laitance et d'huile de décofrage, les salissures...

**Supports rugueux**  
Par temps chaud et vent sec, pour éviter les risques de grillage, humidifiez et attendez la disparition du film d'eau avant de projeter.



**Support lisse absorbant**  
Vérifiez la porosité du support en jetant de l'eau sur le mur. Si le support absorbe l'eau, il est possible d'appliquer les projetés régionaux monocouches directement après humidification.



**Support lisse non absorbant**  
Recouvrez le support sec au rouleau ou à la brosse d'un mélange homogène de 2 volumes d'ibofix et de 1 volume d'eau (sauf pour les finitions talochées). Laissez sécher de 1 à 12 heures selon les conditions atmosphériques.



ou projetez un gobetis de 2 à 3 mm d'épaisseur de monocouche projeté gâché avec une préparation de 1 volume d'ibofon pour 4 volumes d'eau (pour les finitions talochées). Laissez tirer.

#### 2. Préparation de l'enduit



Gâchez le monocouche projeté en pompe à mortier avec 4,5 à 5 litres d'eau par sac pendant 5 à 10 minutes. Le taux de gâchage et le temps de mélange doivent être constants pour éviter des différences de teintes après séchage. Gâchez en bétonnière avec 4,5 à 5 litres d'eau par sac pendant 5 à 10 minutes.

## Monocouche machine

## INFOS

## Le classement MERUC

► Les caractéristiques d'un enduit monocouche sont données par son classement MERUC. Chaque lettre correspond à un critère affecté d'un indice indiquant la fourchette dans laquelle il se situe, dans les conditions normales d'application.

<b>M</b>	Masse volumique apparente	Elle se mesure en kg/m <sup>3</sup> et conditionne : la consommation de l'enduit et ses caractéristiques mécaniques. Les enduits M1 sont dits légers, les enduits M5 ou M6 sont dits lourds.
<b>E</b>	Module d'Elasticité dynamique	Il se mesure en Mpa et traduit la capacité de l'enduit à se déformer. Un enduit E4 ou E5 est un enduit raide ou peu déformable, contrairement à un enduit E2.
<b>R</b>	Résistance à la traction par flexion	Elle se mesure aussi en Mpa et traduit la capacité de l'enduit à suivre les mouvements du support. Un enduit R6 est très peu déformable.
<b>U</b>	Rétention d'eau	Elle traduit la résistance de l'enduit au grillage et conditionne la nécessité d'humidifier le support avant l'application et de réhumidifier l'enduit après application en cas de risque de dessiccation. Un enduit R6 est très rétenteur d'eau.
<b>C</b>	Capillarité	Elle s'exprime en g/dm <sup>2</sup> .min 1/2. Un enduit peu capillaire pourra être appliqué sur toutes les faces de l'ouvrage, y compris celles particulièrement exposées à la pluie et au vent. Il faudra au contraire se méfier d'un enduit C3 en bord de mer ou dans les régions très pluvieuses

## GAMME PAREXLANKO

► Tous les produits présentés ci-dessous sont disponibles en 48 teintes, hormis la référence **316 653**.

Code	Désignation	Unité vente	Cond.	Utilisation
<b>Enduits allégés machine</b>				
292 110	Monorex	30 kg	40 sacs	Enduit monocouche semi allégé d'imperméabilisation et de décoration de façade. Machine - grain moyen Finition : Gratté moyen, rustique
322 185	Monorex GF	30 kg	40 sacs	Enduit monocouche semi allégé d'imperméabilisation et de décoration de façade. Machine - grain fin Finition : Gratté fin, rustique, talochable
316 051	Monexal	30 kg	42 sacs	Enduit monocouche allégé d'imperméabilisation et de décoration de façade. Machine - Finition : Gratté rustique
<b>Enduits lourds machine</b>				
316 653	Blanc du Littoral	30 kg	40 sacs	Enduit monocouche lourd d'imperméabilisation et de décoration de façade. Machine - grain fin Super blanc - Finition : Gratté fin, taloché, lissé truelle
364 226	Monodecor GM	30 kg	40 sacs	Enduit monocouche lourd d'imperméabilisation et de décoration de façade. Machine - grain moyen Finition : Gratté moyen, rustique
316 652	Monodecor GT	30 kg	40 sacs	Enduit monocouche lourd d'imperméabilisation et de décoration de façade. Machine - grain fin Finition : Gratté fin, taloché, rustique
322 174	Monodecor GTP	30 kg	40 sacs	
390 880	Monodecor TL	30 kg	40 sacs	Enduit monocouche lourd d'imperméabilisation et de décoration de façade. Machine - Spécial taloché



# Monocouche machine

## GAMME PRB

► Tous les produits présentés ci-dessous sont disponibles en 48 teintes, hormis la référence **350 789**.



Code	Désignation	Unité vente	Cond.	Utilisation
321 361	PRB 85 Existe en prise rapide sous référence 85 PR	25 kg	64 sacs	Enduit d'imperméabilisation et de décoration des façades. Produit semi-lourd de granulométrie moyenne. Finitions : gratté, brut, écrasé et taloché en petite surface
322 278	Belle Epoque : sous-enduit tous coloris	35 kg	48 sacs	Enduit traditionnel, 48 couleurs disponibles, à base de chaux aérienne. Deux enduits spécifiques : Belle Epoque sous-enduit et Belle Epoque finition
367 344	Belle époque : finition tous coloris	35 kg	48 sacs	
343 643	Tradclair PR	25 kg	64 sacs	enduit d'imperméabilisation et de décoration des façades. Semi-lourd. Monocouche de granulométrie fine à prise légèrement accélérée
371 221	Tradital	25 kg	64 sacs	Enduit d'imperméabilisation et de décoration des façades. Monocouche semi-lourd de granulométrie fine
350 789	PRB Blanc cristal	25 kg	64 sacs	Enduit d'imperméabilisation et de décoration des façades. Monocouche lourd, blanc pur
322 282	PRB Finibrik	30 kg	48 sacs	Enduit d'imperméabilisation et de décoration des façades. Semi-allégé. Particulièrement adapté aux maçonneries de briques de terre-cuite, allégées ou non
343 644	PRB Superbrut	35 kg	48 sacs	enduit d'imperméabilisation et de décoration des façades. Monocouche semi-léger spécifique pour brut de projection. Allié souplesse et dureté
321 367	PRB ALG	30 kg	48 sacs	enduit d'imperméabilisation et de décoration des façades. Léger, applicable sur tout support, résistant ou peu résistant (y compris sur béton cellulaire)



## GAMME VPI

► Tous les produits présentés ci-dessous sont disponibles en plusieurs coloris : nous consulter.



Code	Désignation	Unité vente	Cond.	Utilisation
352 057	Monolor GT fin gris	30 kg	42 sacs	Enduit d'imperméabilisation semi-lourd. Manuel ou machine. Finition "taloché" ou "gratté fin"
352 062	Monolor ZF	30 kg	42 sacs	Enduit d'imperméabilisation et de décoration semi-lourd. Finition "taloché", "gratté fin" ou "brut de projection"
402 106	Décoroc	30 kg	42 sacs	Enduit d'imperméabilisation et de décoration lourd. Finition "gratté moyen" ou "brut de projection"
420 495	Décompass LG	25 kg	42 sacs	Enduit d'imperméabilisation et de décoration allégé. Finition "gratté moyen" ou "brut de projection". Adapté aux supports B
420 496	Monocal	30 kg	42 sacs	Enduit d'imperméabilisation et de décoration. Finition "gratté moyen" ou "brut de projection"





# Monocouche machine

## CONSEILS

### Mise en œuvre Décopass LG

#### Préparation des supports

Les supports doivent être propres, sains et débarrassés de toutes les parties non adhérentes ou pouvant nuire à l'adhérence telles que : huile de décoffrage, curing...

#### Maçonneries de briques ou de parpaings :

Remplir les joints avec l'enduit s'ils sont "en creux".  
Éliminer les surépaisseurs.

#### Maçonneries enduites :

Éliminer les balèvres et les éventuelles salissures.

#### Supports lisses, béton cellulaire ou enduits à rénover :

Sur béton banché, béton cellulaire et anciens enduits, appliquer au rouleau une passe d'ACCROLOR.

Recouvrir avec l'enduit au plus tard après 3 heures.

#### Dans tous les cas :

Ponter les jonctions maçonnerie / chaînage (et en règle générale, toutes les jonctions entre supports hétérogènes) avec une trame de verre marouflée dans une couche fine d'enduit (conformément au DTU 20.1, § 3.32 du Cahier des Clauses Techniques).

Protéger les tranches supérieures d'enduit selon les règles de l'art (norme NF P 15-201/DTU 26.1).

Humidifier les supports, surtout par temps chaud (sauf ceux ayant déjà reçu une couche d'Accrolor)

#### Préparation du produit

Décopass LG se gâche avec une machine à gâchage discontinu avec 5,5 à 6,1 litres d'eau par sac de 25 kg.

Le mélange doit durer 5 minutes environ et être toujours le même à chaque gâchée.

Décopass LG peut aussi être gâché à la bétonnière.

#### Application

#### Finition "gratté moyen" :

Appliquer Décopass LG mécaniquement sur 15 mm.

Le régler et le dresser soigneusement.

Lorsqu'il a suffisamment durci, le gratter uniformément avec une taloche à clous.

#### Finition "brut de projection" ou "brut écrasé" :

Effectuer une première passe à la machine de 10 mm, la serrer et la lisser.

Après quatre heures environ à 20°C, réaliser le grain sur 5 mm qui peut être écrasé avec une taloche avant durcissement pour obtenir la finition "brut écrasé".

# Façades manuelles

## GAMME WEBER & BROUTIN

► Tous les produits présentés ci-dessous sont disponibles en plusieurs coloris : nous consulter.



Code	Désignation	Unité vente	Cond.	Utilisation
270 349	Terra joint (Ton pierre)	25 kg	48 sacs	Mortier coloré pour le jointoiment des briques et des briquettes
295 391	Terralit G	25 kg	48 sacs	Enduit de finition gratté moyen - application manuelle
295 380	Terralit F	25 kg	48 sacs	Enduit de finition gratté fin - application manuelle

## Façades manuelles

## GAMME PAREXLANKO

► Tous les produits présentés ci-dessous sont disponibles en plusieurs coloris : nous consulter.



Code	Désignation	Unité vente	Cond.	Utilisation
<b>Parement traditionnel</b>				
364 197	Pardeco fin	25 kg	48 sacs	Enduit de parement traditionnel. Jeté truelle grains fins Finitions : gratté fin, taloché, rustique
322 172	Pardeco moyen	25 kg	48 sacs	Enduit de parement traditionnel. Jeté truelle grains moyens décoratifs - Finitions : gratté moyen, rustique, jeté truelle
321 300	Pardeco Tyrolien	25 kg	48 sacs	Enduit de parement traditionnel. Finition : mouchetis tyrolien, écrasé
<b>Enduit monocouche manuel</b>				
322 173	Parexi	30 kg	40 sacs	Enduit monocouche application à la truelle ou au sablon Finitions : gratté moyen, rustique

## GAMME VPI

► Tous les produits présentés ci-dessous sont disponibles en plusieurs coloris : nous consulter.



Code	Désignation	Unité vente	Cond.	Utilisation
352 063	Enduni	30 kg	42 sacs	Enduit pour l'imperméabilisation et la décoration semi-allégé. Finition "gratté moyen" ou "brut de projection". Applicable manuellement ou mécaniquement. Adapté aux supports B.
420 498	Tradi Déco Tyrolien	30 kg	42 sacs	Enduit hydraulique de parement tyrolien. Finition "gratté moyen" ou "brut de projection"
420 497	Tradi Déco MG	30 kg	42 sacs	Enduit hydraulique de parement. Finition "gratté moyen" ou "brut de projection"
357 579	Tradijoint	30 kg	42 sacs	Mortier hydrofugé pour le rejointoiment de maçonnerie de briques

## Enduits de façade à base de chaux

## INFOS

## Nouvelle norme européenne

- La norme **NF EN 459-1** d'octobre 2002 "Chaux de construction partie 1 : définition, spécification et critères de conformité" vient en remplacement de la norme française **NF P 15-311**.
- **Ce qui évolue** : les valeurs caractéristiques de certaines exigences chimiques, physiques et mécaniques.
- **Ce qui change** : le marquage **CE** des chaux de construction depuis le 1<sup>er</sup> août 2003.

## Enduits de façade à base de chaux

## INFOS

## La chaux : propriétés et usages

- ▶ La chaux est le matériau noble par excellence. Elle accompagne l'homme depuis des millénaires et résiste à toute les évolutions techniques. Matériau ancien, elle est aussi celui de l'avenir, en raison de ses qualités exceptionnelles.
- ▶ En Europe, deux sont principalement utilisées : la chaux aérienne et la chaux hydraulique naturelle pure.
- ▶ Dans le bâtiment, la chaux peut intervenir à tous les stades de la construction d'un édifice et de sa restauration.
- ▶ Des fondations, en passant par la toiture, jusqu'à la décoration finale; ce qui suppose un grand nombre de propriétés rassemblées.

## Propriétés esthétiques

En décoration intérieure ou extérieure, les possibilités offertes par la chaux sont nombreuses. Le choix des finitions est immense, en fonction des sables, terres ou oxydes, des dosages et des outils utilisés, pendant ou après le durcissement d'un mortier.

La blancheur de certaines chaux permet de révéler et de mettre en valeur les sables et oxydes, qui interviennent dans la décoration.

La valeur décorative de la chaux permet de redonner vie à des façades anciennes.

## Propriétés physiques et chimiques

La chaux s'adapte très facilement aux différents supports. Elle tolère les mouvements du bâti, inhérents à toute construction ancienne ou moderne, grâce à sa souplesse. Elle adhère très bien aux supports en raison de la finesse de son grain.

Aérienne ou hydraulique, la chaux laisse respirer les murs, en favorisant les échanges hygrométriques. Elle capte et rejette la vapeur d'eau, permettant d'éviter les remontées d'humidité. Elle s'oppose dans le même temps à la pénétration des eaux de ruissellement. Perméable à l'air, elle est imperméable à l'eau.

Excellent isolant thermique et phonique, elle contribue au confort des habitations.

Hydraulique ou encore plus aérienne, son comportement au feu est excellent.

## Propriétés plastiques

L'onctuosité et la souplesse des mortiers à base de chaux sont très appréciées des maçons et des décorateurs.

Ces qualités en font un produit facile à l'emploi, applicable aussi bien mécaniquement que manuellement.

La lenteur du durcissement des mortiers à base de chaux leur permet d'être souples et maniables plus longtemps.

## GAMME CALCIA



Code	Désignation	Unité vente	Cond.	Utilisation
368 668	Chaux naturelle pure NHL 5	35 kg	40	Chaux hydraulique naturelle pure. Parfaite adaptation au différents supports et particulièrement au bâti ancien
313 358	Chaux blanche NHL 3,5	35 kg	40	Chaux hydraulique blanche naturelle pure. Très grande palette de finitions, tant du point de vue coloration que des aspects. Enduits et rejointoiement
277 175	Caeb CL 90	25 kg	40	Chaux aérienne éteinte pour le bâtiment D'une grande finesse, adaptée pour l'application d'enduits minces de finition et particulièrement pour la réalisation de peintures à la chaux
313 352	Calix HL5	35 kg	40	Enduit pour supports briques et pierres. Chaux naturelle pour application manuelle, machine
313 357	Rénocal blanc HL5	35 kg	40	Superbe aspect de finition par sa finesse et sa blancheur, l'adjuvantation facilite la mise en oeuvre et l'accroche support. Pour application manuelle, machine et rejointoiement

## Enduits de façade à base de chaux

## CONSEILS

## Utilisation des enduits Calcia

- ▶ Humidifier le support à refus la veille de l'application
- ▶ Le dosage et le temps de mélange pour l'ensemble des gâchées d'une même couche doivent être homogènes.
- ▶ Appliquer le mortier d'enduit sur un support rugueux, propre et sans poussière.
- ▶ Respecter un délai de 48 heures entre le gobetis et le corps d'enduit et la couche de finition.

## Dosage

Supports blocs bétons et briques	Gobetis	Corps d'enduit (20 mm)	Finition mortier blanc (5-7 mm)
Liant	<b>Technocem 32,5 R</b> dosage 500 kg/m <sup>3</sup>	<b>Calix</b> dosage 400 kg/m <sup>3</sup>	<b>Renocal</b> dosage 300 kg/m <sup>3</sup>
Sable tamisé	7 seaux	9 seaux	12 seaux
Eau	17,5 litres	20 litres	20 litres
Volume de mortier	75 litres	90 litres	110 litres

Tous les dosages sont calculés pour un sac de 35 kg.

## Consommation (indicative)

Technocem 32,5 R : 3 kg/m <sup>3</sup>	Calix : 8 kg/m <sup>3</sup>	Renocal : 3 kg/m <sup>3</sup>
--	-----------------------------	-------------------------------

## Dosage

Supports pierres et briques foraines	Gobetis	Corps d'enduit (20 mm)	Finition mortier blanc (5-7 mm)
Liant	<b>Chaux naturelle pure NHL 5</b> dosage 450 kg/m <sup>3</sup>	<b>Chaux naturelle pure NHL 5</b> dosage 300 kg/m <sup>3</sup>	<b>Chaux naturelle blanche NHL 3,5</b> dosage 250 kg/m <sup>3</sup>
Sable tamisé	8 seaux	11 seaux	14 seaux
Eau	20 litres	20 litres	20 litres
Volume de mortier	85 litres	105 litres	125 litres

Tous les dosages sont calculés pour un sac de 35 kg.

## Consommation (indicative)

Chaux naturelle pure NHL 5 : 3 kg/m <sup>3</sup>	Chaux naturelle pure NHL 5 : 7 kg/m <sup>3</sup>	Chaux naturelle blanche NHL 3,5 : 3 kg/m <sup>3</sup>
---	---	--

## GAMME SOCLI



Code	Désignation	Unité vente	Cond.	Utilisation
<b>Les chaux naturelles</b>				
376 471	Chaux NHL	35 kg	40 sacs	Chaux hydraulique naturelle NHL 3,5 CE
387 192	Chaux NHL Rabot	40 kg	40 sacs	Chaux hydraulique naturelle NHL 5 CE
<b>Les liants</b>				
315 116	LM Plus	30 kg	49 sacs	Ciment + chaux
315 117	Batilant	30 kg	49 sacs	HLS CE (Chaux + ciment + adjuvant)
313 352	Calix passage machine	35 kg	42 sacs	Chaux + ciment + adjuvant
<b>Les produits blancs</b>				
325 908	Chaux en pâte	20 kg	36 seaux	
315 118	Chaux vive	5 kg	60 seaux	Poudre 0 / 2
<b>Les mortiers</b>				
315 119	Batidur	25 kg	60 sacs	Mortier tout prêt gris
335 964	Linopierre	30 kg	50 sacs	Mortier tout prêt coloré
315 125	Mortier réfractaire	10 kg	150 sacs	CR20

# Enduits de façade à base de chaux

## GAMME SOCLI



Code	Désignation	Unité vente	Cond.	Utilisation
<b>Les sables</b>				
342 698	Silisable N°0	25 kg	56 sacs	Granulométrie 0,1 / 0,35
342 699	Silisable N°1	25 kg	56 sacs	Granulométrie 0,1 / 1,2
342 700	Silisable N°2	25 kg	56 sacs	Granulométrie 0,5 / 2,5
342 697	Batisable blanc	25 kg	56 sacs	Granulométrie 0 / 2
343 451	Filtisable	25 kg	56 sacs	Granulométrie 0,5 / 0,9
325 574	Abrasvit B	25 kg	56 sacs	0,2 à 0,8 - Sablage

## CONSEILS

### Gamme Socli

► L'ensemble des produits se teintent sur chantier au moyen de pigments naturels ou synthétiques compatibles avec la chaux. 320 teintes ont été précalculées à partir de 8 pigments effervescents. Les dosages exacts sont communiqués aux artisans par le fabricant pour un résultat parfaitement fidèle au nuancier.



#### PIGMENTS

- pigments naturels
- pigments artificiels
- colorants effervescents

#### ADJUVANTS

- sel d'alun (fixateur naturel)
- soclilatex
- méthycellulose (réteneur d'eau)
- laurylsulfate de sodium (entraîneur d'air)
- stéarate de magnésium (hydrofuge de masse)
  - caséine (durcisseur)
  - huile de lin (diluant protecteur)
  - cire de décoration (protecteur)



#### CHARGES MINÉRALES

- marbre en poudre
- talc de décoration
- sables naturels colorés





## Enduits de façade à base de chaux

## GAMME WEBER &amp; BROUTIN

► Tous les produits présentés ci-dessous sont disponibles en plusieurs coloris : nous consulter.



Code	Désignation	Unité vente	Cond.	Utilisation
420 486	Terralit néo	25 kg	48 sacs	Enduit mince à la chaux pour la rénovation des anciens enduits
342 677	Terralit P	25 kg	48 sacs	Enduit de finition à la chaux - application à la machine
292 549	Pascalit R grains colorés	30 kg	48 sacs	Enduit à la chaux applicable en forte épaisseur pour la rénovation des maçonneries anciennes

## GAMME PAREXLANKO

► Tous les produits présentés ci-dessous sont disponibles en plusieurs coloris : nous consulter.



Code	Désignation	Unité vente	Cond.	Utilisation
236 696	Chaux de Paviers	30 kg	40 sacs	Chaux hydraulique (HL 2)
316 650	Parexal	30 kg	40 sacs	Mortier monocouche de chaux hydraulique pour BATI ANCIEN, allégé, grain fin - Teinté dans la masse Machine - Manuel Finitions : gratté fin, taloché, lissé, raboté
322 176	Parilien	25 kg	48 sacs	Mortier plâtre-chaux pour BATI ANCIEN - Manuel Blanc naturel et teinté dans la masse
402 866	Parilien Fin	25 kg	48 sacs	Mortier plâtre-chaux pour BATI ANCIEN - Granulométrie fine Manuel - Blanc naturel teinté dans la masse
335 584	Parjoint	30 kg	40 sacs	Mortier coloré de rejointoiment
316 646	Parlumière Fin	30 kg	40 sacs	Mortier décoratif de chaux hydraulique pour la BATI ANCIEN Teinté dans la masse - Machine - Manuel Finitions : taloché, lissé, gratté fin, rustique
316 649	Parlumière Moyen	30 kg	40 sacs	Mortier décoratif de chaux hydraulique pour la BATI ANCIEN Teinté dans la masse - Avec sables décoratifs de rivière Machine Manuel - Finitions : gratté, gratté brossé, rustique



## GAMME VPI



Code	Désignation	Unité vente	Cond.	Utilisation
352 065	Rénojet MG	30 kg	42 sacs	Enduits hydrauliques de parement pour la rénovation de maçonneries anciennes Rénojet MG : finition "gratté moyen" ou "brut de projection"
352 066	Rénojet FGT	30 kg	42 sacs	Rénojet FGT : finition "taloché", "gratté fin" ou "brut de projection"

## GAMME PRB



Code	Désignation	Unité vente	Cond.	Utilisation
319 255	Manupro tous coloris	25 kg	64 sacs	Enduit de finition à base de chaux aérienne qui s'utilise en 3 <sup>e</sup> couche d'un enduit 3 couches (Traditionnel ou Belle Epoque)

## Enduits de façade à base de chaux

## GAMME CHAUX DE ST-ASTIER



Code	Désignation	Unité vente	Cond.	Utilisation
316 316	Batichaux NHL-Z5	35 kg	40	Liant bâtard prêt à l'emploi, souplesse de la chaux naturelle. Résistance du ciment. Pour la réalisation des sous-couches d'enduits traditionnels
316 314	Chaux 100 naturelle NHL 5	35 kg	40	Vraie chaux naturelle à double prise. Utilisations multiples, le plus souvent sans bâtardage
316 315	Chaux blanche LC NHL 3,5	35 kg	40	Chaux naturelle pure, cumulant les propriétés aériennes et hydrauliques. Sa teinte naturelle blanche respecte la couleur des sables
257 822	Téréchaux NHL 2	25 kg	40	Chaux naturelle pure, très faiblement hydraulique. adaptée à la réalisation d'enduits sur les supports tendres (terre, pise, torchis...)
322 270	Décorchaux CL 90	25 kg	40	Chaux aérienne éteinte pour le bâtiment. Pour la réalisation de parements ( finition d'enduits) ou de badigeons
211 236	Chaux colorée	30 kg	35	Issue de la chaux blanche LC, possède toutes les qualités avec la couleur en plus. La solution à la pénurie des sables colorés
322 271	Mono Saint-Astier	30 kg	49	Composé de chaux naturelle pure et d'une faible proportion de ciment. Produit sous certification du CSTB
322 272	Colorchausable	35 kg	42	Composé de chaux naturelle pure, de sable et d'adjuvants. Pour la restauration, spécialement adjuvantée pour une utilisation en machine projetée
318 488	Lithomex	30 kg	49	À base de chaux naturelle de Saint-Astier. Étudié pour la réparation et l'imitation des pierres calcaires

## CONSEILS

## Utilisation des enduits Chaux de St Astier

► Travaux d'enduits réalisés avec la chaux blanche LC\*\*\*\* pure, conforme au DTU 26-1 mai 1990.

Application manuelle	Gobetis (3 à 5 mm)	Corps enduit (10 à 15 mm)	Finitions	
			Grattée, relevée ... (5 à 7 mm fini)	Talochée (5 mm maxi)
Maçonneries neuves	1 sac de ciment pour 7 seaux de sable 0/3	1 sac de LC**** pour 8 à 10 seaux de sable 0/3	1 sac de LC**** pour 11 à 14 seaux de sable 0/3	1 sac de LC**** 3,5 pour 14 à 17 seaux de sable 0/1 ou 0/2
Maçonneries anciennes et plâtres gros	1 sac de LC**** pour 8 seaux de sable 0/3	1 sac de LC**** pour 10 à 11 seaux de sable 0/3	Consommation : 1,7 seau de chaux/m <sup>2</sup> pour 5 mm d'épaisseur	
Attentes entre couches	2 jours		7 jours minimum	

Application mécanique (pot de projection)	1 <sup>re</sup> couche (10 à 15 mm)	Finitions	
		Grattée, relevée ... (5 à 7 mm fini)	Talochée (5 mm maxi)
Maçonneries neuves	1 sac de LC**** pour 1 seau de ciment pour 11 seaux de sable 0/3	1 sac de LC**** pour 9 à 10 seaux de sable 0/3	1 sac de LC**** pour 14 à 17 seaux de sable 0/1 ou 0/2
Maçonneries anciennes et plâtres gros	1 sac de LC**** pour 10 à 11 seaux de sable 0/3	1 sac de LC**** pour 11 à 14 seaux de sable 0/3	
Attentes entre couches	-	7 jours minimum	4 à 7 jours



# Mortiers de restauration et de restructuration de la pierre

## INFOS

### Les différents types de pierre

- Pour choisir le mortier de réparation le mieux adapté, il faut répondre aux trois questions suivantes :
- Quel est le type de pierre ?
  - Quelles sont la granulométrie et la couleur de la pierre ?
  - Quels sont les travaux à réaliser ?

Pierre	Dureté (sur une échelle de 1 à 14)	Porosité
Très tendre à tendre	1 à 3	> 32 %
Demi-ferme	4 à 5	15 à 31 %
Ferme	6 à 7	
Dure	8 à 10	6 à 14 %
Froide	11 à 14	0 à 5 %

## GAMME WEBER & BROUTIN



Code	Désignation	Unité vente	Cond.	Utilisation
215 020	Ibopierre	4 kg	80 seaux	Primaire d'adhérence pour Arcaline 2
292 552	Arcaline 2	25 kg	48 sacs	Mortier à la chaux pour la réparation et le jointement des pierres de taille
292 551	Arcante	21 kg	18 kits	Mortier de reconstitution et de réparation des pierres de taille
304 603		7 kg	48 kits	

## COLORIS

### Gamme Weber & Broutin

- Nuancier Arcaline  
Arcaline 2, mortier de restauration et de jointement des pierres de taille



03-277157 08-277150 10-277006 10-277007 10-277009 10-277109 11-277079 11-277153 11-277164

Compte tenu des procédés de reproduction photographique, ce nuancier ne saurait être qu'approximatif, demandez nos échantillons. Seules les principales teintes sont représentées ici.

## GAMME PAREXLANKO



Code	Désignation	Unité vente	Cond.	Utilisation
391 407	Gobetis Spécial A	30 kg	40 sacs	Gobetis d'interposition pour maçonneries anciennes hourdées au plâtre
214 002	Parlumière Clair	30 kg	40 sacs	Corps d'enduit de restauration. Mortier de chaux hydraulique Allégé - Blanc naturel - Machine - Manuel
372 619	Parlumière STH	30 kg	40 sacs	Corps d'enduit de restauration grain fin. Mortier spécial traitement humidité Allégé - Machine - Manuel

# Mortiers de restauration et de restructuration de la pierre

## GAMME PAREXLANKO



Code	Désignation	Unité vente	Cond.	Utilisation
<b>Mortier de réparation pierre</b>				
367 105	Artopierre TF	30 kg		Mortier de réparation de pierres tendres. Grain fin.
367 107	Artopierre TM	30 kg		Mortier de réparation de pierres tendres. Grain moyen.
390 967	Mortier Pierre DM	30 kg	40	Mortier de reconstitution de la pierre. Durcissement rapide - Pierre dure / grain moyen (DM)
318 225	Parthena Moulage	30 kg	40 sacs	Mortiers de restauration de la pierre. Mortier de moulage grain fin.
236 695	Parthena Ragréage	30 kg	40 sacs	Mortier de ragréage fin de surface pour la pierre.
<b>Revêtement décoratif</b>				
318 221	Calcilane Badigeon	25 kg	36 seaux	Revêtement décoratif minéral. Peinture minérale à la chaux aérienne en pâte (CL 90)
318 220	Calcilane Enduit	25 kg	36 seaux	Enduit minéral à la chaux aérienne en pâte (CL 90)
316 753	Calcilane Fond	25 l	24 bidons	Régulateur et fixateur pour Calcilane Badigeon / Enduit / Antico à diluer.
316 659	Calcideco	30 kg	40 sacs	Enduit décoratif exclusivement à la chaux aérienne (CL 90) 0/1,25 mm - Manuel
316 754	Silicane Fond	25 l	24 bidons	Régulateur et fixateur pour Silicane peinture
318 222	Silicane Peinture	16 l	36 seaux	Revêtement décoratif minéral. Peinture minérale au silicate de potassium monocomposant en pâte

## V.P.I



Code	Désignation	Unité vente	Cond.	Utilisation
372 443	Rénolor	30 kg	42 sacs	Enduit hydraulique de parement pour la rénovation des supports organiques

## INFOS

### Rénovation et innovation

- **Rénolor**, le retour à l'authenticité
- Rénolor est un enduit hydraulique de parement qui permet de recouvrir des supports peints ou revêtus d'un R.P.E sans décapage préalable.

Ce produit innovant destiné aux maçons a été mis au point par le Centre de Formulation de V.P.I pour répondre aux attentes des propriétaires de maisons individuelles : "Rénover, sans contrainte les façades des maisons revêtues d'un R.P.E ou d'une peinture par un enduit hydraulique" ; "Retourner vers des produits plus naturels et retrouver l'authenticité des façades d'antan".

Cet enduit, prêt à gâcher, est applicable à la machine à projeter et disponible en 20 teintes pour une finition " Brut de projection ".

# Nettoyage et protection des façades

## GAMME WEBER & BROUTIN



Code	Désignation	Unité vente	Cond.	Utilisation
341 836	Klinor antimousse	20 l	24 bidons	Puissant algicide à effet ultra rapide pour nettoyer les enduits, bétons, briques... Large spectre contre les algues, mousses, lichens...
341 837		5 l	96 bidons	
341 844	Klinor hydrofuge AM	20 l	24 bidons	Traitement double action hydrofuge et antimousse pour façades et toitures
341 845		5 l	96 bidons	
375 640	Klinor antigraffiti P	10 kg	30 kits	Revêtement polyuréthane incolore pour la protection des murs contre les tags et graffitis. Résiste aux nettoyages répétés
402 210	Klinor effaceur SL	5 l	96 bidons	Solvant de nettoyage pour effacer les graffitis sur supports protégés avec Klinor antigraffiti P

## CONSEILS

- ▶ Les principales pathologies des anciens bâtiments sont liées à la présence d'humidité. en effet, l'action de l'eau sur les matériaux qui composent les maçonneries peut provoquer des désordres d'ordre chimique (cristallisation de sels), physique ( cloquage, décollement), ou biologique ( moisissures, bactéries,..).
- ▶ Toutes ces dégradations provoquent des dommages qui réduisent la durabilité des constructions. L'ampleur de ces dommages représente, pour le patrimoine immobilier, une valeur économique importante qui justifie des choix techniques et des produits efficaces afin de mettre un terme à ces désagréments.
- ▶ Avant d'entreprendre un traitement, il est indispensable de réaliser un diagnostic sérieux afin de détecter les véritables causes des dégradations.

## GAMME PAREXLANKO



Code	Désignation	Unité vente	Cond.	Utilisation
7B9 167	Lankolatex	2 l	240 bidons	Colle de reprise. Adhérence et imperméabilisation des mortiers et bétons. Passivation des aciers. Extrait sec : 50 %
7B9 166		20 l	28 bidons	
7B9 168		5 l	112 bidons	
7B9 194	Lankofuge Surface	20 l	24 bidons	Hydrofuge de surface Protection des façades ou surfaces inclinées. Ne modifie pas l'aspect de surface
7B9 193		2 l	240 bidons	
7B9 195		5 l	96 bidons	
420 488	Parinjection	20 l	24 bidons	Résine d'injection hydrofuge. Barrière contre l'humidité Assèchement des maçonneries sans silicone
237 823	Lankomousse	20 l	28 bidons	Antimousse liquide. Détruit et empêche la formation des mousses et lichens. Fongicide et Algicide
237 824		5 l	112 bidons	
391 406	Bio Graffiti Nettoyant	5 kg	1 seau	Nettoyant de graffiti en gel
7D0 043	Bio Graffiti Protection	15 l	1	Traitement protecteur antigraffiti incolore intérieur et extérieur
355 412	Durcierre	5 l	1 bidon	Minéralisant - Consolidant pour pierres et enduits (sans silicone hydrofugeant)
316 755	Fixopierre	5 l	90 bidons	Primaire d'accrochage Pour supports anciens et poreux (dont pierres)



# Nettoyage et protection des façades

## INFOS

### Phénomènes liés à l'humidité

#### Le salpêtre

Le salpêtre est une maladie de la pierre qui apparaît parfois à la surface des murs en contact avec le sol. Dépôt grisâtre, poreux, humide, friable, adhérent au support, il se compose de nitrate de calcium. Il ne touche pas les matériaux silicieux.

#### ► Processus de Formation

Le salpêtre est le résidu du développement de bactéries qui utilisent pour se nourrir l'ammoniaque provenant des eaux du sol et le carbonate de calcium contenu dans le mur.

**Pour qu'il y ait formation de salpêtre, il faut que les conditions suivantes soient remplies :**

une partie du mur est à l'air libre, l'autre au contact du sol.  
Le sol ou le mur contiennent des matières organiques nitreuses.  
Le sol est humide.  
Les matériaux constituant le mur sont poreux.  
Des bactéries sont présentes sur le mur ou dans le sol.

#### Les efflorescences

Les efflorescences sont des dépôts généralement blanchâtres qui apparaissent sur les matériaux de construction

#### ► Processus de Formation

Lorsque l'eau s'infiltré dans des matériaux de construction, elle dissout des sels minéraux qu'elle dépose en s'évaporant sur le parement où ils se cristallisent.

#### L'eau peut provenir :

Du sol et remonter dans les parois par capillarité  
Des intempéries ou des condensations superficielles et migre à l'intérieur du mur s'il est perméable  
De condensations internes

Les sels qui sont généralement des carbonates de calcium, des sulfates ou des nitrates, proviennent soit des matériaux de construction, soit du sol.

S'ils proviennent des matériaux de construction, le phénomène s'estompe rapidement. Par contre, s'ils proviennent du sol, véhiculés par capillarité, le phénomène peut être illimité. Leur concentration en surface peut alors provoquer des dégradations importantes.

## GAMME PAREXLANKO



Code	Désignation	Unité vente	Cond.	Utilisation
214 978	Micro gobetis 2000	20 kg	36 seaux	Micro gobetis prêt à l'emploi - couleur orangée Pour support béton banché
372 619	Parlumière STH	30 kg	40 sacs	Corps d'enduit de restauration grain moyen. Mortier spécial traitement humidité - Allégé - Machine - Manuel
420 492	Revlasure	10 kg	1	Lasure spécial façade à base de polymère et pigments minéraux

## CONSEILS

### Parlumière STH

► Mortier de chaux hydraulique, allégé, hydrofugé, résistant aux sulfates, destiné à assainir les maçonneries détériorées par des sels, du salpêtre, ou de l'humidité. Permet le dressement, l'imperméabilisation des maçonneries. Il est destiné à recevoir une finition décorative adaptée de la gamme patrimoine ou à rester en l'état.

**Parlumière STH ne permet pas de supprimer les remontées capillaires mais ralentit la migration des sels et leur apparition en surface. Un résultat durable ne peut être obtenu qu'après élimination complète par traitement des remontées capillaires.**

#### Mise en œuvre

- Eliminer en totalité les enduits existants, purger les joints (3 cm de profondeur environ)
- Nettoyer systématiquement à sec
- Traiter les remontées capillaires (par exemple avec Parinjection)
- Les maçonneries gorgées d'eau seront asséchées avant recouvrement
- Les réparations seront effectuées avec le Parlumière STH 5 sept jours minimum avant l'enduction
- L'emploi d'une armature métallique galvanisée peut être nécessaire en fonction de la nature et de l'état de la maçonnerie.

# Nettoyage et protection des façades

## GAMME POLYCIMENT



Code	Désignation	Unité vente	Cond.	Utilisation
319 410	Migrastop 08	20 l		Hydrofuge minéral à forte pénétration pour traitement des matériaux minéraux (consolidation et imperméabilisation). Applicable sur dallages et sols, carrelages en terre cuite, façades briques, granit et pierres calcaires, joints de carrelage, sur support sec uniquement.
319 409		5 l		
319 415		2 l		
351 423	Migrastop 40	20 l		Hydrofuge minéral pour traitement des matériaux minéraux (consolidation, imperméabilisation et étanchéité). Applicable sur enduits, ciments, bétons et bétons armés, sous-sols et cuvelage, sur support sec ou humide.
319 406		5 l		
319 408	Migrastop 50	20 l		Hydrofuge minéral pour traitement des matériaux minéraux (consolidation, imperméabilisation et étanchéité). Applicable sur murs humides et plâtres, traitement des remontées capillaires, sur support sec ou humide.
319 407		5 l		
319 413	Migrastop FT	20 l		Hydrofuge minéral à forte pénétration pour traitement des matériaux minéraux (consolidation et imperméabilisation). Applicable sur façades, toitures en tuiles terre cuite ou en béton, sur support sec uniquement. NB : protéger volets, plantes, verres, peintures et tous les supports non minéraux de manière générale.
319 414		5 l		
319 412	Nettoyant 75	20 l		Nettoyant alcalin pour supports minéraux poreux : bétons, terres cuites et pierres. Traitement anticryptogamique, algicide fongicide ; détruit mousses, lichens et champignons. Applicable sur support sec ou humide. NB : ne pas appliquer sur tout autre type de support type verre, aluminium, peinture, huisseries. Protéger les végétaux.
319 411		5 l		

## CONSEILS

### Mise en œuvre du Migrastop 50



- ▶ Nettoyer la surface à traiter, en respectant le plus possible le calcin pour les façades en pierres.
- ▶ Procéder à un test avant chaque application.
- ▶ Nettoyer les outils à l'eau.



## Adjuvants

## GAMME WEBER &amp; BROUTIN



Code	Désignation	Unité vente	Cond.	Utilisation
215 040	Ibofix	20 kg	24 seaux	Primaire d'accrochage destiné à uniformiser l'adhérence des monocouches sur béton lisse
215 049	Ibofon	15 l	26 bidons	Résine d'adjonction liquide pour l'amélioration des caractéristiques des enduits
215 050		5 l	64 bidons	
328 977	Ibovit 2	20 l	24 bidons	Adjuvant liquide destiné à réduire le délai avant grattage des monocouches
274 451	Ibolan	20 l	24 bidons	Adjuvant liquide destiné à allonger le délai avant grattage des monocouches

## GAMME PAREXLANKO

Code	Désignation	Unité vente	Cond.	Utilisation
336 421	Algirex	0,5 l	648 bidons	Protection algicide / fongicide des enduits À incorporer aux enduits monocouche
321 105	Axel 3000	20 l	24 bidons	Accélérateur pour enduits hydrauliques Protection des façades ou surfaces inclinées. Ne modifie pas l'aspect de surface
321 106		215 l	1 fût	
420 489	Tardex	20 l	24 bidons	Retardateur de prise pour mortiers, bétons et enduits de façade

## GAMME PRB



Code	Désignation	Unité vente	Cond.	Utilisation
321 400	Accélérateur	20 l		Liquide pour accélérer la prise des enduits hydrauliques en période froide et/ou humide
321 401	Retardateur	20 l		Liquide pour retarder la prise des enduits hydrauliques en période chaude

## Peintures pour façades

## GAMME WEBER &amp; BROUTIN



Code	Désignation	Unité vente	Cond.	Utilisation
318 033	Terracolor	4 l	36 seaux	Peinture organominéral mat pour façade à base de résines siloxanes, teintes lumineuses et profondes
318 052		10 l	22 seaux	
295 373	Tramipeint	20 kg	24 seaux	Peinture acrylique pour façade. Fort pouvoir couvrant
295 380	Tramiplast 2	20 kg	24 seaux	Revêtement d'imperméabilité de façade, finition satinée. Résiste à la fissuration jusqu'à 2 mm (système I4)

# Peintures pour façades

## PRB

► Tous les produits présentés ci-dessous sont disponibles en 48 teintes.



Code	Désignation	Unité vente	Cond.	Utilisation
321 404	PRB Color Acrylique	20 kg	33 seaux	Peinture pour la protection et la décoration de façades classées D2. Application sur parois constituées de matériaux bruts, ragrésés ou enduits. Associée à un régulateur de fond
321 403		6 kg	72 seaux	

# Revêtements plastique épais

## CONSEILS

### Mise en œuvre du Plastène

#### 1. Conditions d'application

► Température d'emploi : +5°C à +30°C

► Ne pas appliquer sur support gelé, en cours de dégel ou s'il y a risque de gel dans les 24 heures. Eviter l'application par temps très humide ou fortes chaleurs.

#### 2. Application



Découpez les grandes surfaces de façade en panneaux de 12 m<sup>2</sup> environ, délimités par des joints de calepinage pour éviter les reprises de travail apparentes. Mélangez l'ensemble du seau pour obtenir une pâte souple et homogène. Appliquez Plastène SG avec une taloche souple en inox sur une épaisseur régulière de 3 mm.



Lorsque deux surfaces forment un angle sortant, lissez à partir de l'arête pour que celle-ci soit nette et rectiligne.



Après quelques minutes, lissez la surface avec cette même taloche pour parfaire la planéité, en veillant à bien resserrer les grains dans le même sens.

Dans le cas de joints en réserve, dégagez soigneusement les bandes adhésives qui constituent l'appareillage des joints avant le durcissement de l'enduit. Le fond des joints peut être peint.

L'aspect laiteux disparaît d'autant plus vite que l'atmosphère est sèche. L'aspect coloré choisi n'apparaît qu'après séchage.

Se reporter à la norme NF P 74-202 / DTU 59-2.

## Revêtements plastique épais

## GAMME WEBER &amp; BROUTIN



Code	Désignation	Unité vente	Cond.	Utilisation
216 472	Régulateur de fond	10 kg	44 seaux	Couche de régulation et de préparation des fonds avant application d'un enduit de parement organique
214 170		20 kg	24 seaux	
295 390	Plastène XL	25 kg	24 seaux	Enduit de parement organique finition talochée, aspect fin évoquant les finitions minérales
295 388	Plastène ST	25 kg	24 seaux	Enduit de parement organique finition ribbée, aspects selon les mouvements donnés à la taloche en finition
295 387	Plastène SG	25 kg	24 seaux	Enduit de parement organique finition grain de marbre, la résine translucide laisse apparaître les granulats de marbre
346 089	Plastène Quartz	25 kg	24 seaux	Enduit projeté de parement organique à base de granulats de quartz colorés

## VPI



Code	Désignation	Unité vente	Cond.	Utilisation
420 502	Crépilor GF	25 kg	30 seaux	Enduit décoratif grésé ou taloché pour supports variés
420 503	Crépilor GT	25 kg	30 seaux	Enduit décoratif taloché gros pour supports variés
420 504	Crépilor T	25 kg	30 seaux	Enduit décoratif grésé ou taloché pour supports variés
420 499	Lordec F	25 kg	30 seaux	Enduit décoratif ribbé fin, gros, ou taloché, applicable sur ITE
420 501	Lordec G	25 kg	30 seaux	
420 500	Lordec T	25 kg	30 seaux	

## GAMME PAREXLANKO



Code	Désignation	Unité vente	Cond.	Utilisation
337 526	Crylane	20 kg	1 seau	Peinture acrylique de façade
337 525		5 kg	1 seau	
337 523	Pardecap	5 l	1 seau	Décapage des peintures et revêtement plastique épais
337 524	Revlane Fixateur	15 l	1 seau	Fixateur de fonds pour supports poudreux ou pulvérulents avant RPE
328 666	Revlane Régulateur	20 kg	1 seau	Régulateur de fond avant RPE
396 044	Crépi à rouler Blanc	18 kg	44 seaux	Revêtement décoratif pour parois verticales en intérieur ou extérieur
390 981	Granilane Moyen	25 kg	1 seau	Revêtement décoratif composé de grains de marbre naturel Grains moyens - Taloché - 20 teintes standard
420 490	Revlane Quartz Projeté	25 kg	36 seaux	Revêtement décoratif composé de sables de quartz colorés et céramisés
328 663	Revlane Ribbé Fin	25 kg	33 seaux	Revêtement décoratif organique. RPE
	Revlane Ribbé Gros	25 kg	33 seaux	
328 664	Revlane Roulé	25 kg	33 seaux	
328 665	Revlane Taloché Fin	25 kg	33 seaux	
420 491	Revlane Taloché Gros	25 kg	33 seaux	



# Complexes d'isolation thermique par l'extérieur

## INFOS

Comment renforcer l'isolation thermique des façades par l'extérieur ?

- Les déperditions de chaleur d'une habitation passent en priorité par les murs. La solution consiste à réaliser sur la façade une Isolation Thermique par l'Extérieur (ITE), permettant à la fois une économie d'énergie importante et un gain de surface habitable. Avec une finition en enduit hydraulique, le système d'isolation Isofarge 2.4 garantit la même esthétique de façade en délivrant un choix d'aspects et de couleurs.

## INFOS

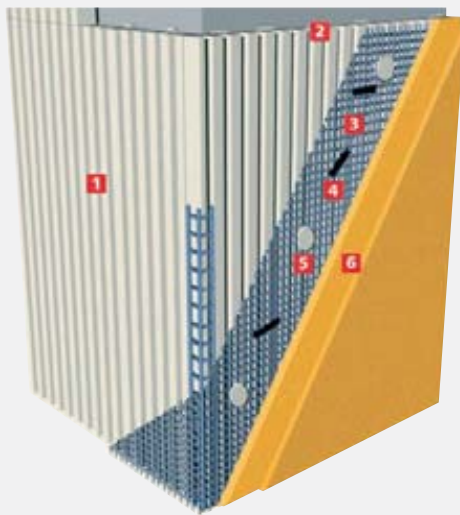

Composants	Référence	Conso. / m <sup>2</sup> *	Conditionnement
<b>1 Panneaux isolants</b> Polystyrène rainuré queues d'aronde	-	1 m <sup>2</sup>	-
<b>2 Calage éventuel</b> Mortier colle pour polystyrène	Maite Monocomposant	2,6 kg mini.	Palette de 40 sacs de 30 kg
<b>3 Armature</b> Armature métallique galvanisée Maille : 12,7 x 12,7 mm	AMG	1,15 m <sup>2</sup>	Rouleau de 25 m <sup>2</sup>
<b>4 Fixation armature</b> Agrafes galvanisées	GRAF	20 à 40 par m <sup>2</sup>	Boîte de 6400 pièces
<b>5 Fixation isolant</b> Cheville à expansion	FXE 40.60 FXE 70.80	6 à 8 pièces par plaque	Boîte de 200 pièces
<b>5 Fixation Profilés</b> Chevilles clous pour profilés	FXC 6/5	3 p/ml de profilé	Boîte de 200 pièces
<b>6 Enduit</b> Enduit hydraulique sur isolant Teintes pastels du guide couleurs Parexlanko	EHI	22 à 26 kg	Palette de 40 sacs de 30 kg

\* Consommation au mètre carré (en partie courante hormis points singuliers)

## GAMME PAREXLANKO

Code	Désignation	Cond.	Utilisation
<b>Accessoires</b>			
364 214	Bavette Couvertine alu anodisé 6c	1	
364 215	Bavette Couvertine alu anodisé 8c	1	
364 219	FXC 6/5 Cheville clou p Profil	1	
364 212	Profilé angle acier galvanisé 31.5	1	
364 211	Profilé angle acier galvanisé 32.8	1	
-	Profilé angle alu brut 5/10 x 25	1	
-	Profilé angle entoilé IA21 / Bo	1	
-	Profilé arret latéral IL 1260	1	
-	Profilé arret latéral IL 1280	1	
335 955	Profilé arret latéral IL 3460	1	
364 210	Profilé arret latéral IL 3480	1	
364 207	Profilé soubassement alu brut x 6cm	1	
364 208	Profilé soubassement alu brut x 8cm	1	
335 954	Profilé soubassement IS 3960 / 6 cm	1	
364 209	Profilé soubassement IS 3960 / 8 cm	1	

# Complexes d'isolation thermique par l'extérieur

## GAMME PAREXLANKO

Code	Désignation	Cond.	Utilisation
<b>Armatures</b>			
335 953	Agrafes galvanisées	1 boîte de 6 400	
335 952	Armature métallique galvanisée	1 rouleau	
285 615	Armature verre universelle	1 rouleau	
364 221	FXE cheville exp. 6 cm	1 boîte	
364 222	FXE cheville exp. 8 cm	1 boîte	
402 867	Parite (25kg/seau)	36 seaux de 25 kg	Ragréage général
328 667	Maite monocomposant	40 sacs de 30 kg	Enduit pour le collage, le calage et le marouflage des systèmes ITE
	Enduit hydraulique sur isolant	40 sacs de 30 kg	Enduit hydraulique sur isolant

## Profils et cornières

### GAMME CHABANNE

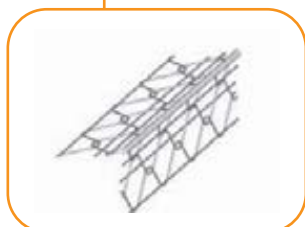

Code	Désignation	Unité vente	Cond.	Code fournisseur
322 263	Arête d'angle déployée galvanisée sans jonc pour enduits projetés	3 ml	45 ml	840 EP
319 031	Arête d'angle déployée galvanisée avec jonc pour enduits grattés ou talochés	3 ml	45 ml	840 EG
322 264	Arête d'angle perforée galvanisée sans jonc pour enduits projetés	3 ml	45 ml	1041 EP
282 088	Arête d'angle perforée galvanisée avec jonc pour enduits grattés ou talochés	3 ml	45 ml	1041 EG
282 117	Arête d'angle fil galvanisée sans jonc pour enduits projetés	3,03 ml	100 ml	2062 EP
282 116	Arête d'angle fil galvanisée avec jonc pour enduits grattés ou talochés	3,03 ml	100 ml	2062 EG
322 262	Arête d'angle fil galvanisée cintrable sans jonc pour enduits projetés	3,03 ml	100 ml	2062 EP PC
322 265	Arête d'angle fil galvanisée cintrable avec jonc pour enduits grattés ou talochés	3,03 ml	100 ml	2062 EG PC
358 527	Séparateur d'enduit épaisseur 10 mm	3 ml	45 ml	MOD. 10

Code	Désignation	Cond.	Utilisation
319 166	Nerplac sans papier. Feuille de 2,50 m x 0,60 m	paquet de 30 m <sup>2</sup>	Lattis métallique nervuré, utilisé comme support d'enduit taloché ou projeté. S'adapte également à tous travaux de construction gros œuvre, en armature-coffrage.
322 261	Nerplac avec papier. Feuille de 2,50 m x 0,60 m	paquet de 30 m <sup>2</sup>	

# Profilés et cornières

## GAMME PROFIMÉTAL



Code	Désignation	Unité vente	Cond.
345 597	Profilé angle acier galvanisé déployé ivoire jonc PVC	ml	37,5
320722	Profilé angle acier galvanisé déployé blanc jonc PVC	ml	45
320723	Profilé angle acier galvanisé déployé ivoire jonc PVC	ml	45
320724	Profilé angle acier galvanisé déployé sans jonc PVC	ml	45
399500	Profilé angle acier galvanisé perforé blanc 10 mm jonc PVC	ml	33,75
399504	Profilé angle acier galvanisé perforé ivoire 10 mm jonc PVC	ml	33,75
399498	Profilé angle acier galvanisé perforé blanc 10 mm jonc PVC	ml	37,5
399503	Profilé angle acier galvanisé perforé ivoire 10 mm jonc PVC	ml	37,5
320725	Profilé angle acier galvanisé perforé blanc 10 mm jonc PVC	ml	45
320726	Profilé angle acier galvanisé perforé ivoire 10 mm jonc PVC	ml	45
320727	Profilé angle acier galvanisé perforé blanc 14 mm jonc PVC	ml	45
320728	Profilé angle acier galvanisé perforé ivoire 14 mm jonc PVC	ml	45
320729	Profilé soubassement acier galvanisé blanc 10 mm jonc PVC	ml	75
320730	Profilé soubassement acier galvanisé ivoire 10 mm jonc PVC	ml	75
320731	Profilé soubassement acier galvanisé blanc 14 mm jonc PVC	ml	75
320732	Profilé soubassement acier galvanisé ivoire 14 mm jonc PVC	ml	75
320733	Profilé arrêt acier galvanisé enduit blanc 10 mm jonc PVC	ml	45
320734	Profilé arrêt acier galvanisé enduit ivoire 10 mm jonc PVC	ml	45
320735	Profilé arrêt acier galvanisé enduit ivoire 14 mm jonc PVC	ml	75
320736	Profilé arrêt acier galvanisé enduit blanc 14 mm jonc PVC	ml	75
320737	Profilé angle en fils soudés blanc 15 mm APBK	ml	73,75
320738	Profilé angle en fils soudés ivoire 15 mm APBK	ml	73,75
334875	Profilé fibre de verre 140g/blanc maille 10x10 mm	m <sup>2</sup>	50
320739	Profilé fibre de verre 140g/bleu maille 10x10 mm	m <sup>2</sup>	100
320740	Profilé protection pour portes+fenêtres PVC 9 mm	ml	72
320741	Profilé protection pour portes+fenêtres PVC 15 mm	ml	72

## GAMME PROFIMO

Code	Désignation	Coloris	Code fournisseur
235 420	Protège angle 2,50 ml	sable	PR 3210
235 419		blanc	PR 3210
235 832	Protège angle 3 ml	sable	PR 3210
235 831		blanc	PR 3210
359 423	Protège angle modulaire sable pour enduit gratté 2,5 ml	sable	DGABP
359 424	Protège angle modulaire sable pour enduit gratté 3 ml	sable	DGABP
359 426	Protège angle modulaire sable pour enduit projeté 2,5 ml	sable	DGABL
359 431	Protège angle cintré sans jonction PVC 3 ml	sable	PRA3110
235 834	Profil arrêt bas enduit 3 ml	sable	PS 3210
306 098		blanc	PS 3210
357 114	Profil arrêt bas enduit projeté A.N 3 ml	-	DGBS 10
235 833	Profil modenature 3 ml	blanc	PM 4210
357 115	Profil modenature enduit gratté 3 ml	sable	DPM 10
357 117	Joint creux PVC enduit gratté 2,5 ml	sable	JCP10
357 121		blanc	JCP10
357 118	Joint de fractionnement vert.+ horiz enduit 3 ml	sable	DGFF 10
359 437	Joint de dilatation monobloc plat 3 ml	sable	DMU
359 429	Profil retour tableau enduit gratté 3 ml	sable	PA 4210
360 887	Solin arrêt enduit plomb plissé 2 ml	naturel/laqué blanc	SDAELBPP
360 888		rouge/laqué blanc	SDAELBPPR
361 042	Solin arrêt enduit plomb lisse 2 ml	naturel/laqué blanc	SDAELBP
361 043	Closoir ventilé plomb plissé 2 ml	naturel/galvanisé	CGPP 175
361 044		naturel/zinc	CZPP 175

# Profilés et cornières

## GAMME PROFIMÉTAL



Code	Désignation	Unité vente	Cond.
321186	Profilé cintrable acier galvanisé perforé ivoire	ml	37,5
339914	Profilé fibre de verre 4x4 RL 50 m <sup>2</sup>	m <sup>2</sup>	50
372297	Profilé tableau acier galvanisé jonc PVC ivoire 10 mm	ml	45
398820	Profilé angle acier galvanisé perforé blanc 10 mm jonc PVC fin	ml	45
398821	Profilé angle acier galvanisé perforé blanc 10 mm jonc PVC fin	ml	45
398822	Profilé angle acier galvanisé perforé blanc 10 mm jonc PVC fin	ml	45
398825	Profilé de dilatation métal blanc 10 mm joint PVC	ml	30

## GAMME PAREXLANKO

Code	Désignation	Unité vente	Cond.
<b>Couvre joint</b>			
364 203	Couvre Joint Angle Pvc ivoire PC 32		1
236 700	Couvre Joint Angle Pvc ivoire PC20		1
391 243	Couvre Joint Plat av Pvc ivoire PC31		1
214 982	Couvre Joint Plat av Pvcivoire PC10		1
<b>Profilés</b>			
325 702	PA30-Profilé Angle 15 x 3 M		1
325 568	Profilé Angle Acier Galv ss Jo		1
320 996	Profilé Angle Métal Déployé av		1
391 242	Profilé Angle Métal Déployé ss		1
364 200	Profilé Arrêt PS10-75 25x3M		1
372 307	Profilé Cintrable PAC43 /33x3		1
326 367	Profilé Fractionnement PF10-75		1

# Armatures et trames de verre

## GAMME GRILTEX



Code	Désignation	Unité vente	Cond.	Utilisation
271 345	Grille de verre 5/5 1x50ml	1 palette	30 rouleaux	Tissé de verre protégé par enduction spéciale, la grille de verre résiste aux agents chimiques contenus dans les enduits de façades (traitement anti-alcalins)
315 870	Grille de verre 10/10 1x50 ml	1 palette	36 rouleaux	



# Parements de façade



P 149

PRODUITS BÉTON

P 163

PRODUITS TERRE CUITE

P 164

BRIQUES DE PAREMENT ET PLAQUETTES

P 170

PIERRES RECONSTITUÉES

P 173

PRODUITS DE MISE EN ŒUVRE





Corniches, chaînes d'angle, lucarnes, bandeaux ou plaquettes, la gamme de produits préfabriqués décline une offre adaptée à tous les types de constructions.



Etudiés pour souligner les lignes d'un bâtiment ou habiller une maçonnerie, ce sont autant d'éléments d'architecture qui apportent un cachet supplémentaire aux façades. Les nombreuses solutions techniques proposées, tenant compte du support et de l'environnement, les rendent accessibles à tous les projets.



**Rappel des textes réglementaires :**

**DTU 20.1 :** Ouvrages en maçonnerie de petits éléments.

**DTU 23.1 :** Murs en béton banché.

# Produits béton

## CORNICHES DOUCINE

Les corniches Weser existent avec ou sans joint. Fabriquées en ton pierre ou blanc cassé, elles s'harmonisent parfaitement avec les teintes nuancées des enduits des différentes régions.



Code	Désignation	Coloris	Dimensions (cm)	Unité vente	Cond.	Poids (kg/pièce)
<b>Gamme Weser</b>						
210 844	Elément droit avec joint	ton pierre	33 x 35,5 x 20	pièce	36	25
411 567		blanc cassé				
303 150	Elément droit sans joint	ton pierre	33 x 35,5 x 20	pièce	36	25
309 676		blanc cassé				
210 845	Angle extérieur avec joint	ton pierre	33 x 33 x 20	pièce	1	22
394 752		blanc cassé				
309 680	Angle extérieur sans joint	ton pierre	33 x 33 x 20	pièce	1	22
303 149		blanc cassé				
394 753	Angle intérieur avec joint	blanc cassé	10 x 10 x 20	pièce	1	40
210 846		ton pierre				
309 682	Angle intérieur sans joint	blanc cassé	10 x 10 x 20	pièce	1	40
309 681		ton pierre				
309 677	Bouchon de corniche	blanc cassé	26 x 4 x 12	pièce	1	5,5
309 678		ton pierre				
309 684	Descente corniche sans joint	blanc cassé	33 x 33,5 x 20	pièce	1	23
309 683		ton pierre				

### INFOS

#### Norme Weser

Les corniches doucine Weser bénéficient d'un agrément SOCOTEC n°KKO 258.



### CONSEILS

#### Utilisation des corniches

- Les corniches peuvent être utilisées pour la réalisation de murs de type I, II a, II b et III, à l'exception du type IV et des murs composites. Ces types de murs sont définis au chapitre 2 de l'annexe du **DTU 20.01 "Guide pour le choix des types de murs de façade en fonction du site"**
- Les corniches sont adaptées uniquement pour les murs de 20 cm de largeur minimum.
- Dans tous les cas, la corniche ne peut servir de linteau.
- Aucun élément ne doit s'appuyer sur l'extrémité de la corniche.
- Deux cas d'utilisation peuvent être envisagés :
  - sous toiture
  - en façade ou en retour de pignon.



# Produits béton

## CORNICHES DOUCINE

Le système Ucorniche de Stradal permet d'associer une fonction technique essentielle dans la construction, le chaînage, à une fonction esthétique pour l'avancée de la toiture.

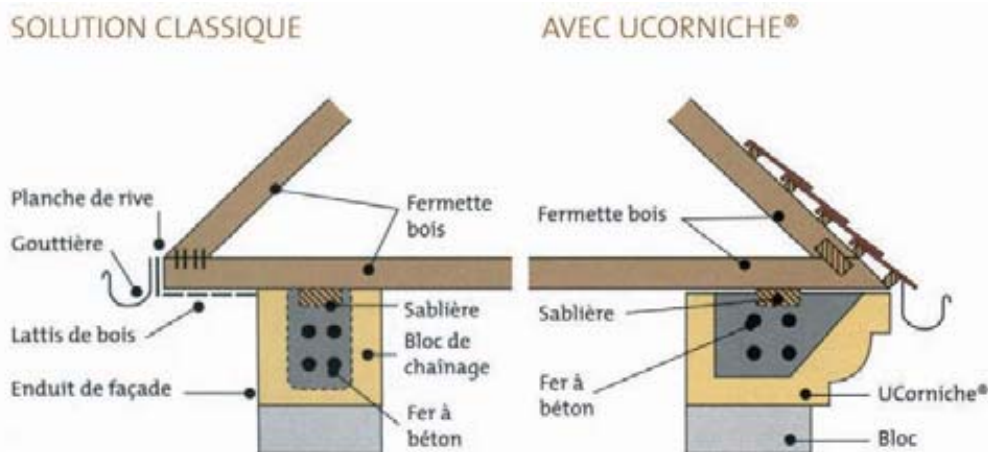

Désignation	Dimensions (cm)	Poids (kg/pièce)	Cond. (u/pal)
<b>Gamme Stradal</b>			
<b>Doucine avec pré-joint (disponible en blanc cassé et jaune clair)</b>			
Élément Courant	29x41,5x20	21,5	64
Élément d'About Collé Droit	33,7x41,5x20	28	Détail
Élément d'About Collé Gauche	33,7x41,5x20	28	Détail
Angle Sortant 90°	57,5x57,6	49	Détail
Angle Rentrant 90°	41,5x41,5x20	23	Détail
Élément Percé 80 mm	29x41,5x20	21	Détail
Élément Percé 100 mm	29x41,5x20	21	Détail
<b>Doucine sans pré-joint (disponible en blanc cassé et jaune clair)</b>			
Élément Courant	29x41,5x20	21,5	64
Élément d'About Collé Droit	33,7x41,5x20	28	Détail
Élément d'About Collé Gauche	33,7x41,5x20	28	Détail
Angle Sortant 90°	57,5x57,8	51	Détail
Angle Rentrant 90°	41,5x41,5x20	23	Détail
Élément Percé 80 mm	29x41,5x20	21	Détail
Élément Percé 100 mm	29x41,5x20	21	Détail
Plaque d'About (Gauche ou Droite)	41,5x20, ép.4,7	6,5	Détail

### CONSEILS

### Utilisation des corniches

- Fixez un bastaing sur la face extérieure de la maçonnerie en préservant une épaisseur de 10 mm pour la réalisation du lit de mortier.
  - Alignez les éléments au cordeau par la face vue. Le bastaing en sous-face assure le réglage horizontal.
  - Les corniches se posent bord à bord avec interposition d'un joint d'étanchéité (joint à la pompe de type Sikaflex ou équivalent) au niveau du nu extérieur de la façade.
- Pour les corniches avec pré-joint, remplissez et lissez soigneusement celui-ci à l'aide d'un mortier de jointoiment de même nuance de couleur.
  - Les projections de mortier sur les corniches devront être rapidement nettoyées à l'eau claire.

# Produits béton

## CORNICHES QUART DE ROND

Les corniches quart de rond permettent de réaliser un débord de toiture de 14 cm par rapport au mur enduit. Elles peuvent accepter la superposition d'une corniche doucine afin de souligner l'élégance de la ligne de toiture.



Désignation	Coloris	Dimensions (cm)	Unité vente	Cond.	Poids (kg/pièce)
<b>Gamme Weser</b>					
Élément droit sans joint	blanc cassé ton pierre	33 x 40,5 x 20,5	pièce	36	26,5
Bouchon droit	blanc cassé ton pierre	4 x 40,5 x 20,5	pièce	1	5,5
Bouchon gauche	blanc cassé ton pierre				
Angle extérieur sans joint	blanc cassé ton pierre	49 x 49 x 20,5	pièce	1	36
Angle intérieur sans joint	blanc cassé ton pierre	6,5 x 6,5 x 20,5	pièce	1	38
Descente E/P	blanc cassé ton pierre	33 x 40,5 x 20,5	pièce	1	24,5
Angle extérieur E/P à droite	blanc cassé ton pierre	49 x 49 x 20,5	pièce	1	23
Angle extérieur E/P à gauche	blanc cassé ton pierre				



Désignation	Dimensions (cm)	Poids (kg/pièce)	Cond. (u/pal)
<b>Gamme Stradal</b>			
<b>Quart de rond avec pré-joint (disponible en blanc cassé et jaune clair)</b>			
Élément Courant	29x35.5x20	19.5	64
Élément d'About Collé Droit	33.7x35.5x20	26	Détail
Élément d'About Collé Gauche	33.7x35.5x20	26	Détail
Angle Sortant 90°	57.5x57.5x20	51	Détail
Angle Rentrant 90°	35.5x35.5x20	25	Détail
Élément Percé 80 mm	29x35.5x20	19	Détail
<b>Quart de rond sans pré-joint (disponible en blanc cassé et jaune clair)</b>			
Élément Courant	29x35.5x20	19.5	64
Élément d'About Collé Droit	33.7x35.5x20	26	Détail
Élément d'About Collé Gauche	33.7x35.5x20	26	Détail
Angle Sortant 90°	57.5x57.5x20	51	Détail
Angle Rentrant 90°	35.5x35.5x20	25	Détail
Élément Percé 80 mm	29x35.5x20	19	Détail
Plaque d'About (Gauche ou Droite)	35.5x20 ép. 4.7	6.5	Détail





# Produits béton

## CORNICHES GOUTTIÈRES

Les corniches gouttières permettent de réaliser un débord de toiture de 20 cm par rapport au mur enduit. Elles ajoutent la fonction gouttière à la fonction chaînage.



Désignation	Coloris	Dimensions (cm)	Unité vente	Cond.	Poids (kg/pièce)
<b>Gamme Weser</b>					
Élément droit sans joint	blanc cassé ton pierre	33 x 40,5 x 20,5	pièce	1	26,5
Bouchon droit sans joint	blanc cassé ton pierre	4 x 40,5 x 20,5	pièce	1	5,5
Bouchon gauche sans joint	blanc cassé ton pierre	4 x 40,5 x 20,5	pièce	1	5,5
Angle extérieur sans joint	blanc cassé ton pierre	49 x 49 x 20,5	pièce	1	36
Angle intérieur sans joint	blanc cassé ton pierre	6,5 x 6,5 x 20,5	pièce	1	38
Descente E/P	ton pierre blanc cassé	33 x 40,5 x 20,5	pièce	1	24,5
Angle extérieur E/P à droite	blanc cassé ton pierre	49 x 49 x 20,5	pièce	1	23
Angle extérieur E/P à gauche	blanc cassé ton pierre	49 x 49 x 20,5	pièce	1	23



Désignation	Dimensions (cm)	Poids (kg/pièce)	Cond. (u/pal)
<b>Gamme Stradal</b>			
<b>Gouttière (disponible en blanc cassé et jaune clair)</b>			
Élément Courant	29x41.5x19	25	64
Élément d'About Collé Droit	33.7x41.5x19	31.5	Détail
Élément d'About Collé Gauche	33.7x41.5x19	31.5	Détail
Angle Sortant 90°	57.5x57.5x19	58	Détail
Angle Rentrant 90°	33x33x19	32	Détail
Élément Percé 80 mm	29x41.5x19	24.5	Détail
Élément Percé 100 mm	29x41.5x19	24.5	Détail
Plaque d'About (Gauche ou Droite)	41,5x20, ép. 4.7	6.5	Détail

### INFOS

### Corniche gouttière Stradal

1. Fonction chaînage.
2. Fonction gouttière grande largeur pour compenser l'absence de pente.
3. Profil surbaissé pour faciliter les débordements pluvieux accidentels par l'avant.
4. Queues d'aronde pour un ancrage efficace.

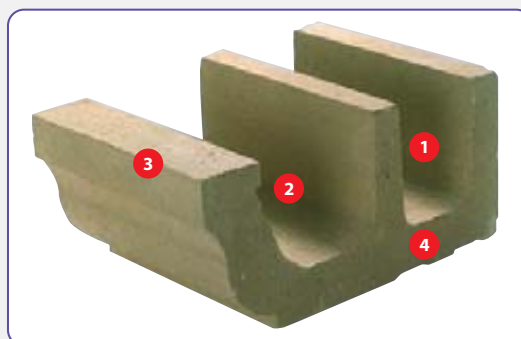



# Produits béton

## CORNICHES CONCAVES

Les corniches concaves permettent de réaliser un débord de toiture de 14 cm par rapport au mur enduit. Elles peuvent également personnaliser le charme de vos lucarnes ou souligner le caractère régional de votre architecture.



Désignation	Dimensions (cm)	Poids (kg/pièce)	Cond. (u/pal)
<b>Gamme Stradal</b>			
<b>Concave avec pré-joint (disponible en blanc cassé et jaune clair)</b>			
Élément Courant	29x35.5x20	18	64
Élément d'About Collé Droit	33.7x35.5x20	24.5	Détail
Élément d'About Collé Gauche	33.7x35.5x20	24.5	Détail
Angle Sortant 90°	57.5x57.5x20	48	Détail
Angle Rentrant 90°	35.5x35.5x20	23	Détail
Élément Percé 80 mm	29x35.5x20	17.5	Détail
<b>Concave sans pré-joint (disponible en blanc cassé et jaune clair)</b>			
Élément Courant	29x35.5x20	18	64
Élément d'About Collé Droit	33.7x35.5x20	24.5	Détail
Élément d'About Collé Gauche	33.7x35.5x20	24.5	Détail
Angle Sortant 90°	57.5x57.5x20	48	Détail
Angle Rentrant 90°	35.5x35.5x20	23	Détail
Élément Percé 80 mm	29x35.5x20	17.5	Détail
Plaque d'About (Gauche ou Droite)	35.5x20 ép. 4.7	6.5	Détail

## BANDEAUX

Le bandeau a essentiellement un rôle décoratif ; il est mis en façade ou utilisé pour la réalisation de frontons.



Désignation	Coloris	Dimensions (cm)	Unité vente	Cond.	Poids (kg/pièce)
<b>Gamme Weser</b>					
Bandeau à maçonner	blanc cassé ton pierre	66 x 21 x 15	pièce	24 pièces	34
Bandeau d'angle extérieur	blanc cassé ton pierre	25 x 25 x 15	pièce	1 pièce	18,9
Bandeau d'angle intérieur	blanc cassé ton pierre	7 x 7 x 15	pièce	1 pièce	11,5
Extrémité droite de fronton à 35°	blanc cassé ton pierre	-	pièce	1 pièce	23,5
Bandeau à agrafes	blanc cassé ton pierre	66 x 18 x 9	pièce	30 pièces	18
Agrafes inox	-	-	sachet	12 p./sachet	-
Bandeau nez d'appui	gris	100 x 7 x 6	pièce	48 pièces	9,6

### INFOS

### Norme Weser

Les bandeaux à maçonner Weser bénéficient d'un agrément SOCOTEC n°KKO 258.



# Produits béton

## BANDEAUX



Désignation	Coloris	Unité vente	Cond.	Poids (kg/pièce)
<b>Gamme Stradal</b>				
Élément droit sans joint 25 cm	jaune clair	pièce	80 pièces/palette	18
	blanc cassé			
Plaque d'about	jaune clair	pièce	-	3,5
	blanc cassé			
Élément d'about collé	jaune clair	pièce	-	21,5
	blanc cassé			
Angle rentrant sans joint	blanc cassé	pièce	-	23,6
	jaune clair			
Angle sortant sans joint	blanc cassé	pièce	-	47
	jaune clair			

### CONSEILS

#### Utilisation des bandeaux

En fonction de la nature du projet, vous trouverez deux types d'éléments : le bandeau à maçonner et le bandeau à agraffer.

##### Le bandeau à maçonner

Il se pose généralement en extrémité du plancher mais peut aussi être incorporé dans la maçonnerie, quel que soit son niveau. Les éléments de bandeau se posent bord à bord sur un lit de mortier. Bien qu'autostable, il est préconisé de disposer provisoirement sous celui-ci une lisse bois qui facilitera son alignement et assurera son maintien durant sa mise en œuvre.

##### Le bandeau à agraffer

Ce profil ne s'insère pas dans une maçonnerie. Il a été conçu pour être rapporté sur mur banché ou sur mur d'agglos. Il peut être également employé en rénovation. En fonction de la nature du projet, vous trouverez deux types d'éléments : le bandeau à maçonner et le bandeau à agraffer.

## LUCARNES

La lucarne est, à l'origine, une petite fenêtre pratiquée dans le toit d'un bâtiment pour donner du jour à l'espace qui est sous le comble. La diversité des profils et la qualité du rendu en font un élément de décoration à part entière, adapté aux différents types d'architecture.

### CONSEILS

#### Utilisation des corniches

1. Posez l'appui sur bain de mortier au-dessus du chaînage en béton armé.
2. Posez des jambages sur bain de mortier, après mise en place des tiges filetées :
  - scellement au mortier sans retrait dans les réservations prévues sur le chaînage en béton armé
  - étaieement des pièces.
3. Posez le fronton sur bain de mortier, après mise en place des tiges filetées :
  - scellement au mortier sans retrait dans les tubes prévus sur les jambages
  - étaieement de la pièce
  - levage par douille PAT2A.

**Les éléments resteront étayés jusqu'à la pose de la charpente.**

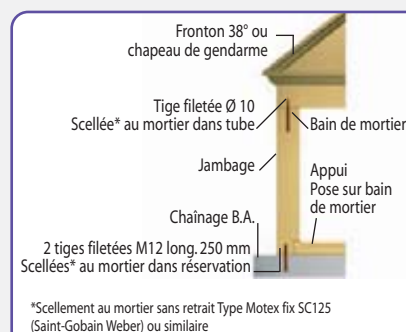

# Produits béton

## LUCARNES



Désignation	Coloris	Dimensions (cm)	Unité vente	Cond.	Poids (kg/pièce)
<b>Gamme Weser</b>					
Lucarne à fronton pente 40° jambage 20 x 20 sans faux joint	blanc cassé ton pierre	115 x 80	pièce	1	569
	blanc cassé ton pierre	125 x 80	pièce	1	599
	blanc cassé ton pierre	125 x 90	pièce	1	648
	blanc cassé ton pierre	135 x 90	pièce	1	668
	blanc cassé ton pierre	135 x 100	pièce	1	708
	blanc cassé ton pierre	155 x 100	pièce	1	748
	blanc cassé ton pierre	155 x 120	pièce	1	865
	Lucarne à fronton pente 30° jambage 20 x 20 sans faux joint	blanc cassé ton pierre	115 x 80	pièce	1
blanc cassé ton pierre		125 x 90	pièce	1	648
blanc cassé ton pierre		135 x 100	pièce	1	708
blanc cassé ton pierre		155 x 120	pièce	1	865
Lucarne chapeau de gendarme jambage 20 x 20 sans faux joint		blanc cassé ton pierre	115 x 80	pièce	1
	blanc cassé ton pierre	125 x 80	pièce	1	464
	blanc cassé ton pierre	125 x 90	pièce	1	498
	blanc cassé ton pierre	135 x 90	pièce	1	518
	blanc cassé ton pierre	135 x 100	pièce	1	543
	blanc cassé ton pierre	155 x 100	pièce	1	583
	blanc cassé ton pierre	155 x 120	pièce	1	865
	Lucarne à fronton pente 40° jambage 20 x 20 avec faux joints sur jambage	blanc cassé ton pierre	115 x 80	pièce	1
blanc cassé ton pierre		125 x 80	pièce	1	599
blanc cassé ton pierre		125 x 90	pièce	1	648
blanc cassé ton pierre		135 x 90	pièce	1	668
blanc cassé ton pierre		135 x 100	pièce	1	708
blanc cassé ton pierre		155 x 100	pièce	1	748
blanc cassé ton pierre		155 x 120	pièce	1	865

# Produits béton

## LUCARNES



Désignation	Coloris	Dimensions (cm)	Unité vente	Cond.	Poids (kg/pièce)
<b>Gamme Weser</b>					
Lucarne à fronton pente 30° jambage 20 x 20 avec faux joints sur jambage	blanc cassé ton pierre	115 x 80	pièce	1	569
	blanc cassé ton pierre	125 x 90	pièce	1	648
	blanc cassé ton pierre	135 x 100	pièce	1	708
	blanc cassé ton pierre	155 x 120	pièce	1	865
	blanc cassé ton pierre	115 x 80	pièce	1	434
Lucarne chapeau de gendarme jambage 20 x 20 avec faux joints sur jambage et chapeau de gendarme	blanc cassé ton pierre	125 x 80	pièce	1	464
	blanc cassé ton pierre	125 x 90	pièce	1	498
	blanc cassé ton pierre	135 x 90	pièce	1	518
	blanc cassé ton pierre	135 x 100	pièce	1	543
	blanc cassé ton pierre	155 x 100	pièce	1	583
	Lucarne ovale	blanc cassé ton pierre	50 x 65	pièce	1
blanc cassé ton pierre		60 x 90	pièce	1	310

### INFOS

### Lucarnes Stradal

- Pour vos ouvertures de toiture, Stradal Profils et Reliefs propose 9 nouveaux modèles de lucarnes en pierre reconstituée pour vos chantiers de construction neuve ou de réhabilitation.

Notre procédé de fabrication exclusif permet d'obtenir une texture proche de la pierre.

**Le grain de la pierre est retrouvé.**

- Sa conception lui garantit une très bonne tenue face aux agressions extérieures, ce qui en fait un élément décoratif, résistant et fiable auquel le temps apportera sa patine.
- Teintées et hydrofugées dans la masse.  
Lucarnes en 4 ou 5 éléments faciles à mettre en œuvre.  
Les éléments (fronton, poteaux, appuis) sont modulables entre eux : plus de choix pour le maître d'ouvrage.  
Finition Pierre Reconstituée : l'élégance et le charme des maisons de caractères sont conservés.  
Trois couleurs disponibles : Pierre (blanc cassé), Sable (jaune clair) et Blanc.  
Disponibles avec ou sans pré-joints afin de respecter les particularités régionales.
- Nos Lucarnes sont constituées de 4 ou 5 éléments suivant les modèles :  
Poteaux de 15x15, 20x20, 20x22, 24x24 - Linteau - Fronton - Appui.  
L'assemblage se fait par collage, renforcé par des goujons inox.  
Nos modèles sont prévus pour des menuiseries droites ou cintrées. Sur demande nous réalisons des linteaux ou frontons ébrasés, des poteaux plus longs ou toutes autres formes et dimensions de lucarnes.

N'hésitez pas à consulter notre service technique pour toute étude ou réalisations particulières.

# Produits béton

## LUCARNES



Désignation	Dimensions (cm)	Poids (kg/u)
<b>Gamme Stradal</b>		
<b>Chapeau de gendarme (disponible en blanc, pierre et gris)</b>		
1 fronton + 2 poteaux 20 x 20 + 1 appui	80x115	380.00
1 fronton + 2 poteaux 20 x 20 + 1 appui	80x125	410.00
1 fronton + 2 poteaux 20 x 20 + 1 appui	90x115	410.00
1 fronton + 2 poteaux 20 x 20 + 1 appui	90x125	440.00
1 fronton + 2 poteaux 20 x 20 + 1 appui	100x125	450.00
1 fronton + 2 poteaux 20 x 20 + 1 appui	100x135	480.00
1 fronton + 2 poteaux 20 x 20 + 1 appui	100x155	510.00
1 fronton + 2 poteaux 22 x 22 + 1 appui	100x215	800.00
1 fronton + 2 poteaux décor type A + 1 appui	80x115	400.00
1 fronton + 2 poteaux décor type A + 1 appui	80x125	430.00
1 fronton + 2 poteaux décor type A + 1 appui	90x115	430.00
1 fronton + 2 poteaux décor type A + 1 appui	90x125	470.00
1 fronton + 2 poteaux décor type A + 1 appui	100x125	480.00
1 fronton + 2 poteaux décor type A + 1 appui	100x135	510.00
1 fronton + 2 poteaux décor type A + 1 appui	100x155	540.00
1 fronton + 2 poteaux en surlargeur avec joints + 1 appui	60x95	300.00
1 fronton + 2 poteaux en surlargeur avec joints + 1 appui	90x115	390.00
1 fronton + 2 poteaux en surlargeur avec joints + 1 appui	90x125	420.00
1 fronton + 2 poteaux en surlargeur avec joints + 1 appui	120x155	520.00
1 fronton avec joints + 2 poteaux en surlargeur avec joints + 1 appui	60x95	300.00
1 fronton avec joints + 2 poteaux en surlargeur avec joints + 1 appui	90x115	390.00
1 fronton avec joints + 2 poteaux en surlargeur avec joints + 1 appui	90x125	420.00
1 fronton avec joints + 2 poteaux en surlargeur avec joints + 1 appui	120x155	520.00
<b>Triangulaires 30° (disponible en blanc, pierre et gris)</b>		
1 fronton + 1 linteau + 2 poteaux 20 x 20 + 1 appui	60x95	455.00
1 fronton + 1 linteau + 2 poteaux 20 x 20 + 1 appui	80x115	610.00
1 fronton + 1 linteau + 2 poteaux 20 x 20 + 1 appui	80x125	640.00
1 fronton + 1 linteau + 2 poteaux 20 x 20 + 1 appui	90x115	690.00
1 fronton + 1 linteau + 2 poteaux 20 x 20 + 1 appui	90x125	710.00
1 fronton + 1 linteau + 2 poteaux 20 x 20 + 1 appui	100x125	850.00
1 fronton + 1 linteau + 2 poteaux 20 x 20 + 1 appui	100x135	880.00
1 fronton + 1 linteau + 2 poteaux 20 x 20 + 1 appui	120x135	950.00
1 fronton + 1 linteau + 2 poteaux 20 x 20 + 1 appui	120x155	980.00
1 fronton + 1 linteau + 2 poteaux 22 x 22 + 1 appui	100x215	1080.00
1 fronton + 1 linteau avec joints + 2 poteaux en surlargeur avec joints + 1 appui	60x95	455.00
1 fronton + 1 linteau avec joints + 2 poteaux en surlargeur avec joints + 1 appui	90x115	690.00
1 fronton + 1 linteau avec joints + 2 poteaux en surlargeur avec joints + 1 appui	90x125	710.00
1 fronton avec joints + 1 linteau avec joints + 2 poteaux en surlargeur avec joints + 1 appui	60x95	455.00
1 fronton avec joints + 1 linteau avec joints + 2 poteaux en surlargeur avec joints + 1 appui	90x115	690.00
1 fronton avec joints + 1 linteau avec joints + 2 poteaux en surlargeur avec joints + 1 appui	90x125	710.00
<b>Triangulaires 45° (disponible en blanc, pierre et gris)</b>		
1 fronton + 1 linteau + 2 poteaux 20 x 20 + 1 appui	80x115	690.00
1 fronton + 1 linteau + 2 poteaux 20 x 20 + 1 appui	80x125	720.00
1 fronton + 1 linteau + 2 poteaux 20 x 20 + 1 appui	90x115	830.00
1 fronton + 1 linteau + 2 poteaux 20 x 20 + 1 appui	90x125	860.00
1 fronton + 1 linteau + 2 poteaux 20 x 20 + 1 appui	100x125	900.00
1 fronton + 1 linteau + 2 poteaux 20 x 20 + 1 appui	100x135	930.00
1 fronton + 1 linteau + 2 poteaux 20 x 20 + 1 appui	120x135	1050.00
1 fronton + 1 linteau + 2 poteaux 20 x 20 + 1 appui	120x155	1080.00
1 fronton + 1 linteau + 2 poteaux 22 x 22 + 1 appui	100x215	1180.00





# Produits béton

## LUCARNES



Désignation	Dimensions (cm)	Poids (kg/pièce)
<b>Gamme Stradal</b>		
<b>Galbées (disponible en blanc, pierre et gris)</b>		
1 fronton + 2 poteaux 20 x 20 + 1 appui	80x115	380.00
1 fronton + 2 poteaux 20 x 20 + 1 appui	80x125	410.00
1 fronton + 2 poteaux 20 x 20 + 1 appui	90x115	410.00
1 fronton + 2 poteaux 20 x 20 + 1 appui	90x125	440.00
1 fronton + 2 poteaux 20 x 20 + 1 appui	100x135	480.00
1 fronton + 2 poteaux 20 x 20 + 1 appui	120x155	510.00
<b>Cintrées (disponible en blanc, pierre et gris)</b>		
1 fronton cintré + 2 poteaux décor type B + 1 appui	98x135	530.00
1 fronton cintré + 2 poteaux décor type B + 1 appui	98x150	560.00
1 fronton cintré + 2 poteaux décor type C + 1 appui	90x145	530.00
1 fronton cintré avec joints + 2 poteaux en surlargeur avec joints + 1 appui	90x145	530.00

Tous nos modèles sont modulables pour une personnalisation de vos lucarnes (voir fiches techniques)  
**Pour toutes autres dimensions, nous consulter.**

## CEILS DE BŒUF

► Rond ou ovale, l'œil de bœuf agrémente harmonieusement les façades, leur donnant l'aspect des demeures d'autrefois. Composé de quatre éléments, l'œil de bœuf Weser peut être posé au nu de l'enduit, à la façon campagnarde, ou saillant de 25 mm. Avec ces deux variantes, il s'intègre parfaitement dans les différents types d'architecture régionale.



Désignation	Coloris	Dimensions (cm)	Unité vente	Cond.	Poids (kg/pièce)
<b>Gamme Weser</b>					
Ovale	blanc cassé	60/90	pièce	1	192
	ton pierre	60/90	pièce	1	192
Rond	blanc cassé	diam. 44	pièce	1	126
	ton pierre	diam. 44	pièce	1	126
	blanc cassé	diam. 54	pièce	1	134
	ton pierre	diam. 54	pièce	1	134
	blanc cassé	diam. 60	pièce	1	150
	ton pierre	diam. 60	pièce	1	150



Désignation	Dimensions (cm)	Poids (kg/u)
<b>Gamme Stradal</b>		
<b>Chapeau de gendarme (disponible en blanc, pierre et sable)</b>		
En 2 éléments, pose en couverture (schéma n°1)	50x65	300.00
En 2 éléments, pose en couverture (schéma n°1)	60x90	360.00
En 2 éléments avec joints, pose en couverture (schéma n°2)	50x65	300.00
En 2 éléments avec joints, pose en couverture (schéma n°2)	60x90	360.00
<b>Ovale (disponible en blanc, pierre et sable)</b>		
En 2 éléments, pose en maçonnerie (schéma n°3)	60x90	
En 2 éléments, pose en couverture (schéma n°4)	60x90	
En 4 éléments + 1 moulure, pose en maçonnerie	50x65	200.00

# Produits béton

## ŒILS DE BŒUF

Désignation	Dimensions (cm)	Poids (kg/u)
<b>Gamme Stradal</b>		
<b>Rond (disponible en blanc, pierre et sable)</b>		
En 2 éléments avec moulure, pose en couverture	Ø60	260.00
Œil de Bœuf rond en 4 éléments, pose en maçonnerie	Ø50	160.00
Œil de Bœuf rond en 4 éléments, pose en maçonnerie	Ø60	192.00
Œil de Bœuf rond en 4 éléments, pose en maçonnerie	Ø80	240.00
Œil de Bœuf rond en 4 éléments, pose en maçonnerie	Ø100	
Œil de Bœuf rond avec encadrement carré en 4 éléments, pose en maçonnerie	Ø50	135.00
Œil de Bœuf rond avec encadrement carré en 4 éléments, pose en maçonnerie	Ø60	160.00
Œil de Bœuf rond avec encadrement carré en 4 éléments, pose en maçonnerie	Ø80	213.00

**Pour toutes autres dimensions, nous consulter.**  
Possibilité de lucarnes et œils de bœuf sur mesure avec les éléments Pierdebaie.

## CHAÎNES D'ANGLE

La chaîne d'angle souligne les angles des bâtiments et renoue avec l'esthétique de l'habitat traditionnel. Elle se pose directement sur la maçonnerie existante et permet la réalisation d'angles alignés mais aussi d'angles décalés.

### CONSEILS

#### Utilisation des chaînes d'angle

- Les éléments de chaîne d'angle peuvent être utilisés sur des murs de type I, II a, II b et III, à l'exception du type IV et des murs composites :
  - sur des maçonneries destinées à être enduites, conformes au DTU 23.1
    - en briques et blocs de terre cuite
    - en blocs de granulats courants
  - sur des murs en béton banché conformes au DTU 23.1.
- Ces types sont décrits au chapitre 2 des annexes du DTU 23.1 "Guide pour le choix des types de murs de façade en fonction du site"
- Les conceptions des murs définis dans ces annexes doivent être respectées, les éléments de parement n'ayant qu'une valeur décorative.
- Les éléments de chaînes d'angle se posent également en rénovation sur des murs en maçonnerie enduits et sur béton banché.



Désignation	Coloris	Dimensions (cm)	Unité vente	Cond.	Poids (kg/pièce)
<b>Gamme Weser</b>					
Chaîne d'angle	blanc cassé	24 x 49	pièce	40	13,2
	ton pierre	24 x 49	pièce	40	13,2
	blanc cassé	39 x 39	pièce	40	10,5
	ton pierre	39 x 39	pièce	40	10,5
Kit de fixation pour angle	-	-	kit	12	-



# Produits béton

## CHAÎNES D'ANGLE

### INFOS

Norme Weser

Les chaînes d'angle Weser bénéficient d'un agrément SOCOTEC n°KKO 258.



### CONSEILS

### Mise en œuvre



1. Traçage vertical



2. Encollage du mur



3. Encollage de l'angle



4. Perçage pour cheville



5. Fixation par vissage de l'agrafe



6. Superposition des angles

Les chaînes d'angle se posent sur un support sain et neuf : mur d'agglos ou banché. Elles peuvent aussi être posées sur des murs anciens, à condition que ceux-ci soient bien redressés afin de présenter une surface plane.

Dans tous les cas, un enduit mince prêt à l'emploi doit être appliqué, garantissant une bonne imperméabilisation du mur.

Un traçage vertical est nécessaire pour le bon alignement des chaînes d'angle. La fixation se fait par collage au mortier

colle et agrafage par un kit de fixation. Avant d'effectuer le serrage définitif de la fixation, vérifiez une dernière fois le niveau de l'angle et noyez celle-ci dans le mortier de collage.

Entre les angles, il est prévu des joints de 15 mm qui, durant l'assemblage, seront assurés par un calage provisoire. Les cales seront retirées au fur et à mesure du remplissage des joints au mortier.



Désignation	Coloris	Dimensions (cm)	Unité vente	Cond.	Poids (kg/pièce)
<b>Gamme Stradal</b>					
Angle à maçonner	jaune clair	48 x 48 x 24	pièce	40 pièces/palette	24
	blanc cassé	48 x 48 x 24	pièce	40 pièces/palette	24
Pattes de scellement gauches et droites	-	-	pièce	-	-

# Produits béton

## PAREMENTS D'OUVERTURE

Conçus d'après les appareillages de pierre taillée, les éléments de parement permettent d'habiller portes et fenêtres à l'image des constructions d'autrefois. Ils sont prévus pour être posés en pourtour d'ouverture mais peuvent aussi être mis uniquement en linteau.

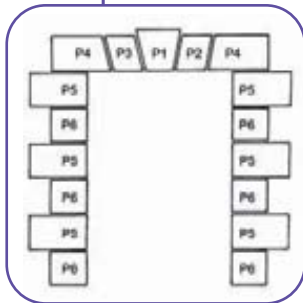

Désignation	Coloris	Unité vente	Cond.	Poids (kg/pièce)	Utilisation
<b>Gamme Weser</b>					
<b>Linteau avec système de fixation</b>					
Linteau 40 - 60	blanc cassé ton pierre	composition	1 composition	17 kg/compo	1 P1+2 P4
Linteau 80 - 100	blanc cassé ton pierre	composition	1 composition	22,2 kg/compo	1 P1+1 P2 +2 P3+2 P4
Linteau 120 - 140	blanc cassé ton pierre	composition	1 composition	27,4 kg/compo	
Clé de linteau P1 (30+20) x 29 x 3 cm	blanc cassé ton pierre	pièce	1 pièce	4,4 kg/pièce	-
Élément intermédiaire droite P2 20 x 24 x 3 cm	blanc cassé ton pierre	pièce	1 pièce	2,6 kg/pièce	-
Élément intermédiaire gauche P3 20 x 24 x 3 cm	blanc cassé ton pierre	pièce	1 pièce	2,6 kg/pièce	-
Élément d'extrémité P4 44 x 24 x 3 cm	blanc cassé ton pierre	pièce	1 pièce	6,3 kg/pièce	-
<b>Jambage avec système de fixation</b>					
2 jambages 75 - 95	blanc cassé ton pierre	composition	1 composition	37,2 kg/compo	4 P5 + 4 P6
2 jambages 105 - 115	blanc cassé ton pierre	composition	1 composition	48,8 kg/compo	6 P5 + 4 P6
2 jambages 125 - 145	blanc cassé ton pierre	composition	1 composition	55,8 kg/compo	6 P5 + 6 P6
2 jambages 200 - 225	blanc cassé ton pierre	composition	1 composition	86 kg/compo	10 P5 + 8 P6
<b>Élément de jambage avec système de fixation</b>					
Élément long P5 40 x 24 x 3 cm	blanc cassé ton pierre	pièce	1 pièce	5,8 kg/pièce	-
Élément court P6 24 x 24 x 3 cm	blanc cassé ton pierre	pièce	1 pièce	3,5 kg/pièce	-

Pour les linteaux supérieurs à 140, utiliser les linteaux 120 - 140 et ajouter le nombre nécessaire d'éléments intermédiaires P2 et P3.

### CONSEILS

- Les éléments de parement se posent sur une maçonnerie neuve et saine.
- Ils peuvent aussi être utilisés en rénovation sur des murs anciens, à condition que ceux-ci soient bien redressés et de s'assurer de la qualité du support.
- Dans tous les cas, un enduit mince prêt à l'emploi doit être appliqué garantissant une bonne imperméabilisation du mur.
- La mise en œuvre des éléments de parement d'ouverture se fait par fixation mécanique, fournie avec chaque plaquette, et collage au mortier colle.

### Mise en œuvre

- Lors de la mise en œuvre, prévoir des joints de 10 mm qui seront ensuite garnis au mortier.
- Il sera nécessaire de couper les éléments d'extrémité de linteau (P4) en fonction de la largeur des ouvertures. Au niveau des jambages, la plaquette du bas sera également ajustée par une coupe. Le détail de ces coupes est précisé sur la notice technique concernant le calepinage et la mise en œuvre.

# Produits béton

## PAREMENTS D'OUVERTURE



Désignation	Coloris	Dimensions (cm)	Unité vente	Poids (kg/pièce)
<b>Gamme Stradal</b>				
Pierdebaie type "b"	jaune clair	40 x 40 x 24	pièce	16
	blanc cassé	40 x 40 x 24	pièce	16
Pierdebaie type "c"	jaune clair	24 x 24 x 24	pièce	13
	blanc cassé	24 x 24 x 24	pièce	13

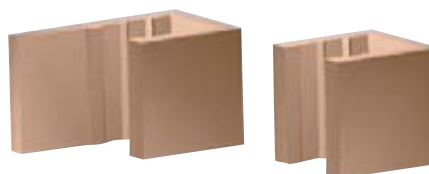

## MOULURES D'OUVERTURE



Désignation	Coloris	Dimensions (cm)	Unité vente	Cond.	Poids (kg/pièce)
<b>Gamme Weser</b>					
Moulure doucine	blanc cassé	14 x 40	pièce	1	2,2
	ton pierre	14 x 40	pièce	1	2,2



Désignation	Dimensions (cm)	Poids (kg/u)
<b>Gamme Stradal</b>		
<b>Moulure décor (disponible en blanc, pierre et sable)</b>		
Intermédiaire droit	40 x 20 x 2/5	4.00
Intermédiaire droit	50 x 20 x 2/5	5.00
Intermédiaire droit	60 x 20 x 2/5	6.00
Intermédiaire courbe suivant moules existants	Longueur variable	5.00
Intermédiaire cintré suivant moules existants	Longueur variable	5.00
Angles égaux	30 x 30	4.00
Angles inégaux départ courbe (droite ou gauche)	Longueur variable	6.00
Clef droite	16.5 / 22 x 23	4.00
Clef courbe	16.5 / 22 x 23	4.00
Clef pointe de diamant		4.00
Oreille (droite ou gauche)		
Kit complet, à ajuster pour Porte d'entrée	130 x 215	
Kit complet, à ajuster pour Porte d'entrée, Façade et tableau,	130 x 215	





# Produits béton

## MOULURES D'OUVERTURE

### INFOS

### Moulures Stradal

Stradal Profils et Reliefs propose de nouvelles moulures en pierre reconstituée qui habilleront avec charme et élégance vos portes et fenêtres.

Nos moulures sont conçues aussi bien pour vos chantiers de construction neuve que pour ceux de réhabilitation.

Notre procédé de fabrication exclusif permet d'obtenir une texture proche de la pierre.

**Le grain de la pierre est retrouvé.**

Trois couleurs disponibles :

Pierre (blanc cassé), Sable (jaune clair) et Blanc.

Très bonne tenue face aux agressions extérieures, ce qui en fait un élément décoratif, résistant et fiable auquel le temps apportera sa patine. Toutes nos moulures sont hydrofugées dans la masse.

#### Moulure Porte d'Entrée

##### Composée d'éléments à ajuster sur place

Inter	Suivant dimensions
Ext. D	4 Unités 60x23x3 cm
Ext. G	4 Unités 60x23x3 cm
Angle	2 Unités 23x23x3 cm
Sabot D	1 Unité 30x26x4 cm
Sabot G	1 Unité 30x26x4 cm
Oreille D	1 Unité
Oreille G	1 Unité
Corniche Int	1 Unité
Corniche D	1 Unité
Corniche G	1 Unité
Clef/Corniche	1 Unité



# Produits terre cuite

## CORNICHES IMÉRY'S

Les corniches et génoises Genova à chaînage intégré sont des produits en terre cuite d'aspect rigoureusement traditionnel, fabriqués industriellement. Ce sont des éléments de structure qui se posent scellés au mortier, comme tous les matériaux de construction, en 1, 2 ou 3 rangs superposés. La partie arrière de la corniche comporte une cavité longitudinale destinée à recevoir le chaînage horizontal supérieur de la construction ou un chéneau intégré.

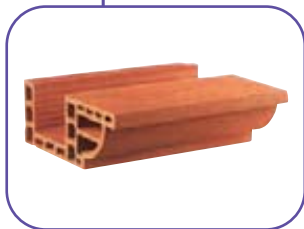

Code	Désignation	Coloris	Dimensions (cm)
327 071	Corniche catalane	rouge	(20/33) x 13 x 40
327 072	Corniche cavet	ton pierre	(20/33) x 13 x 40
327 073	Corniche doucine	ton pierre	(20/33) x 13 x 40
327 074	Corniche 1/4 de rond	ton pierre	(20/33) x 13 x 40
327 075	Corniche Tolosane	rouge	(20/33) x 20 x 40
214 367	Génoise	rouge	(20/33) x 13 x 40

# Briques de parement et plaquettes

## BRIQUES ET MULOTS PLEINS TERCA

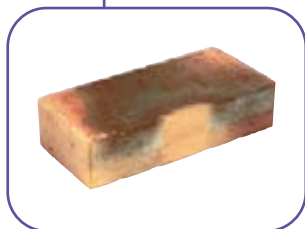

Code	Désignation	Unité vente	Cond.
<b>Brique pleine flammée et Léopard 22 x 10,5 x 5,4 cm</b>			
232 409	Léopard	le mille	500 pièces/palette
286 804	Coq de bruyère	le mille	500 pièces/palette
216 737	Terre de soleil	le mille	400 pièces/palette
235 906	Terre de rose	le mille	400 pièces/palette
<b>Mulot plein flammé et Léopard 22 x 5,4 x 5,4 cm</b>			
232 410	Léopard	le mille	980 pièces/palette
286 806	Coq de bruyère	le mille	980 pièces/palette
216 738	Terre de soleil	le mille	800 pièces/palette
235 907	Terre de rose	le mille	800 pièces/palette
<b>Brique pleine unie Vaugirard 22 x 10,5 x 5,4 cm</b>			
350 519	Terre rouge	le mille	400 pièces/palette
<b>Brique pleine WF moulée main 21 x 10 x 5,4 cm</b>			
319 307	Antique	le mille	736 pièces/palette
286 874	Rouge nuancé	le mille	736 pièces/palette
350 712	Jaune Douve	le mille	736 pièces/palette
319 308	Warnave	le mille	736 pièces/palette
319 309	Brun marron	le mille	648 pièces/palette
286 884	Pastorale	le mille	648 pièces/palette
319 310	Atinéa	le mille	648 pièces/palette











## NUANCIER TERCA

### LES CONTEMPORAINES

Finition	Descriptif	Produit
TERRE DE SOLEIL 	Les produits Terre de Soleil ont une teinte flammée au fond jaune ocre avec des nuances de noir, marron et rouge en tons pastels.	Brique pleine et perforée, mulot plein et perforé, plaquette et angle.
LÉOPARD 	Les produits Léopard à épiderme rustique ont une teinte flammée, au fond ocre jaune avec des nuances soutenues de marron et de noir.	Brique pleine et perforée, mulot plein et perforé, plaquette et angle.
TERRE DE ROSE 	Les produits Terre de Rose ont une teinte flammée au fond rosé avec des nuances soutenues de noir.	Brique pleine et perforée, mulot plein et perforé, plaquette et angle.
ÉCUREUIL 	Les plaquettes et angles Ecureuil sont des produits de teinte vieux rouge, légèrement flammée.	Plaquette et angle.
MISBEEK RUSTIEK 	Les briques pleines Milsbeek Rustiek sont des produits de teinte vieux rouge flammée, cuits en réduction à très haute température.	Brique pleine.
GUÉPARD 	Les produits Guépard à épiderme rustique sont de teinte flammée au fond sable du Ténééré avec des nuances de bordeaux, châtaigne, violet et noir.	Brique pleine et perforée, mulot plein et perforé, plaquette et angle.

# Briques de parement et plaquettes









## NUANCIER TERCA

LES CONTEMPORAINES		
Finition	Descriptif	Produit
<p>COQ DE BRUYÈRE</p> 	<p>Les produits Coq de Bruyère ont un épiderme rustique et une teinte flammée au fond Terre de Siègne avec des nuances de roux, prune et noir.</p>	<p>Brique pleine et perforée, mulot plein et perforé, plaquette et angle.</p>
<p>TERRE BLANCHE</p> 	<p>Les plaquettes et angles Terre Blanche sont des produits de teinte blanc crème légèrement nuancée.</p>	<p>Plaquette et angle.</p>
<p>ALBATROS</p> 	<p>Teinte blanc ivoire légèrement nuancée.</p>	<p>Brique pleine et perforée, plaquette et angle.</p>
<p>ANTILOPE SABLÉE</p> 	<p>Les produits Antilope Sablée sont de teinte jaune nuancée. Les faces vues sont sablées avec un sable clair de granulométrie variable, imprimé dans ces faces.</p>	<p>Brique perforée.</p>
<p>TERRE DORÉE</p> 	<p>Les produits Terre Dorée sont de teinte ocre jaune légèrement nuancée.</p>	<p>Brique perforée, plaquette et angle.</p>
<p>TERRE DE CORAIL</p> 	<p>Les produits Terre de Corail sont de teinte rose légèrement nuancée.</p>	<p>Brique perforée, plaquette et angle.</p>
<p>TERRE ROUGE</p> 	<p>Les produits Terre Rouge sont de teinte rouge orangé soutenu légèrement nuancée.</p>	<p>Brique pleine et perforée, mulot plein et perforé, plaquette et angle.</p>
<p>ROUGE PIMENT</p> 	<p>Les plaquettes et angles Rouge Piment sont des produits de teinte rouge franc et régulier légèrement nuancée.</p>	<p>Plaquette et angle.</p>
<p>TERRE GRISE</p> 	<p>Les plaquettes et angles Terre Grise sont des produits de teinte grise légèrement nuancée.</p>	<p>Plaquette et angle.</p>
<p>TERRE ANTHRACITE</p> 	<p>Les plaquettes et angles Terre Anthracite sont des produits de teinte noire légèrement nuancée.</p>	<p>Plaquette et angle.</p>

# Briques de parement et plaquettes

## NUANCIER TERCA

### LES AUTHENTIQUES

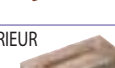
Finition	Descriptif	Produit
AGORA SUPER BLANC 	Produit de teinte blanche, légèrement nuancée, fabriqué à partir d'argile kaolino lithique.	Brique pleine.
JAUNE/DOUVE 	Produit de teinte jaune pâle avec quelques nuances rose pâle finement sablées. Fabriquées à partir d'argile alluvionnaire.	Brique pleine, plaquette.
ATINÉA 	Produit de teinte rouge rosé nuancée.	Brique pleine.
PASTORALE 	Produit de teinte variant du rouge au brun jaunâtre avec des nuances de briques anciennes allant du noir au jaune blanchâtre.	Brique pleine.
ROUGE NUANCÉ 	Produit Rouge Nuancé fabriqué à partir d'argile alluvionnaire.	Brique pleine, plaquette.
ANTIQUE 	Produits de teinte rouge, jaune et noir mélangés, fabriqués à partir d'argile alluvionnaire.	Brique pleine, plaquette.
WARNAVE 	Produits de teinte rouge avec des nuances de brun à gris noir finement sablés.	Brique pleine, plaquette.
BRUN MARRON 	Produits de teinte variant du brun et du brun rouge au brun noir en passant par le bordeaux.	Brique pleine.
VELDBRAND EXTÉRIEUR 	Produits de teinte allant du brun violacé au jaune nuancé.	Brique pleine.

## BRIQUES ET MULOTS PERFORÉS TERCA

Code	Désignation	Unité vente	Cond.
<b>Brique perforée flammée et Léopard 22 x 10,5 x 5,4 cm</b>			
232 411	Léopard	le mille	560 pièces/palette
280 139	Coq de bruyère	le mille	560 pièces/palette
283 602	Guépard	le mille	560 pièces/palette
232 448	Terre de soleil	le mille	425 pièces/palette
235 908	Terre de rose	le mille	425 pièces/palette

# Briques de parement et plaquettes

## BRIQUES ET MULOTS PERFORÉS TERCA

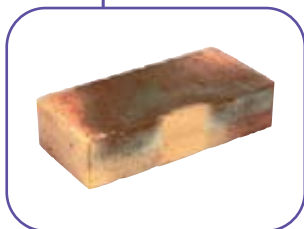

Code	Désignation	Unité vente	Cond.
<b>Mulot perforé flammé et Léopard 22 x 5,4 x 5,4 cm</b>			
235 989	Léopard	le mille	1120 pièces/palette
350 518	Coq de bruyère	le mille	1120 pièces/palette
235 910	Terre de soleil	le mille	800 pièces/palette
235 911	Terre de rose	le mille	800 pièces/palette
<b>Brique structurée gamme Tradition 22 x 10,5 x 6,5 cm</b>			
286 856	Fleur d'Automne	le mille	516 pièces/palette
286 857	Fleur de Genêt	le mille	516 pièces/palette
255 497	Fleur de Pêche	le mille	516 pièces/palette
263 856	Fleur de Pivoine	le mille	516 pièces/palette
263 857	Fleur de Pommier	le mille	516 pièces/palette
255 499	Fleur de Tilleul	le mille	516 pièces/palette
255 500	Fleur d'Oranger	le mille	516 pièces/palette

## PLAQUETTES ET ANGLES TERCA

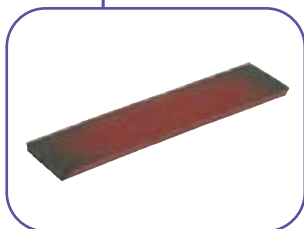

Code	Désignation	Unité vente	Cond.
<b>Plaquette 15 mm flammée et Léopard 22 x 5,4 x 1,5 cm. Boîte de 1 m<sup>2</sup> environ</b>			
232 414	Léopard	la boîte	50 boîtes/palette
263 773	Coq de bruyère	la boîte	50 boîtes/palette
<b>Angle 15 mm flammé et Léopard 19 x 7,8 x 5,4 x 1,5 cm. Boîte de 1,9 ml environ</b>			
295 317	Léopard	la boîte	30 boîtes/palette
324 451	Coq de bruyère	la boîte	30 boîtes/palette
<b>Angle 12 mm flammé et Léopard 22 x 10,5 x 5,4 x 1,2 cm. Boîte de 0,95 ml environ</b>			
292 124	Terre de soleil	la boîte	20 boîtes/palette
292 123	Terre de rose	la boîte	20 boîtes/palette
<b>Plaquette 8 mm unie Vaugirard 22 x 5,4 x 0,8 cm. Boîte de 1 m<sup>2</sup> environ</b>			
342 693	Ecreuil	la boîte	50 boîtes/palette
<b>Angle 8 mm uni Vaugirard 22 x 10,5 x 5,4 x 0,8 cm. Boîte de 0,95 ml environ</b>			
342 694	Ecreuil	la boîte	20 boîtes/palette

## BRIQUES ET MULOTS PLEINS TERRÉAL



Code	Désignation	Unité vente	Cond.
<b>Brique pleine 22 x 10,5 x 5 cm. 72 pièces au m<sup>2</sup></b>			
354 900	Tournesol	le mille	380 pièces/palette
354 902	Dahlia	le mille	380 pièces/palette
355 928	Biscuit mat	le mille	380 pièces/palette
361 693	Rose	le mille	380 pièces/palette
320 607	Rouge	le mille	380 pièces/palette
343 335	Rouge orangé	le mille	380 pièces/palette
355 929	Vieux Paris	le mille	380 pièces/palette
361 694	Vieux jaune	le mille	380 pièces/palette
361 695	Vieux rose	le mille	380 pièces/palette



# Briques de parement et plaquettes

## BRIQUES ET MULOTS PERFORÉS TERRÉAL

### INFOS

#### Briques et plaquettes Terréal

- Les plaquettes de parement, les mulots, les briques pleines et perforées animent et embellissent les façades. Les qualités techniques, l'étendue des formats la variété des couleurs et des épidermes des produits de décoration Terréal offrent un large choix pour la réalisation d'ouvrages neufs ou en rénovation.
- Les produits de façade en terre cuite Terreal s'allient astucieusement aux autres matériaux et s'intègrent avec harmonie aux paysages de nos régions.

Code	Désignation	Unité vente	Cond.
<b>Brique perforée 22 x 10,5 x 5 cm. 72 pièces au m<sup>2</sup></b>			
361 700	Tournesol	le mille	612 pièces/palette
361 702	Dalhia	le mille	612 pièces/palette
320 649	Flammé Languedoc	le mille	612 pièces/palette
361 697	Rose	le mille	612 pièces/palette
320 608	Rouge	le mille	612 pièces/palette
326 876	Rouge orangé	le mille	612 pièces/palette
361 698	Vieux jaune	le mille	612 pièces/palette
361 699	Vieux rose	le mille	612 pièces/palette
<b>Mulot perforé à redent 22 x 5 x 5 cm. 72 pièces au m<sup>2</sup></b>			
238 283	Biscuit mat	le mille	1100 pièces/palette
326 567	Flammé Languedoc	le mille	1100 pièces/palette
238 285	Pain brûlé	le mille	1100 pièces/palette
364 271	Rose	le mille	1100 pièces/palette
320 609	Rouge	le mille	1100 pièces/palette
326 402	Rouge orangé	le mille	1100 pièces/palette

## PLAQUETTES ET ANGLES TERRÉAL

### INFOS

#### Plaquettes de parement Terréal

- En aménagement extérieur comme en décoration intérieure, les plaquettes de parement apportent l'esthétique et le naturel de la terre cuite à vos réalisations. Offrant l'aspect authentique du vrai mur en briques, les plaquettes de parement se révèlent extrêmement pratiques, notamment dans une rénovation.
- Avec une mise en œuvre simplifiée, elles permettent l'habillage de murs, piliers, poutres, encadrements d'ouverture, et s'appliquent sur différents types de supports.

#### Leurs avantages

- Gain de temps** : la plaquette de parement se pose 1,5 fois plus vite que la brique.
- Finition et résultats impeccables** : le calibrage régulier des plaquettes de parement facilite la pose et garantit la beauté des finitions.
- Le plus grand choix de formats** : aspect élancé ou plus compact, à vous de choisir. Avec quatre formats, Terréal offre une gamme large en dimensions pour rythmer les façades.
- Grand choix de teintes** : en plus des dimensions, Terréal propose une grande variété d'épidermes et de teintes.

# Briques de parement et plaquettes

## PLAQUETTES ET ANGLES TERRÉAL



Code	Désignation	Unité vente	Cond.
<b>Plaquette lisse 22 x 1,5 x 5 cm. Boîtes de 36 pièces</b>			
293 210	Flammé Languedoc	le mille	90 boîtes/palette
321 880	Biscuit mat	le mille	90 boîtes/palette
361 689	Dalhia	le mille	90 boîtes/palette
326 399	Rose	le mille	90 boîtes/palette
238 279	Rouge	le mille	90 boîtes/palette
332 124	Tabac	le mille	90 boîtes/palette
361 688	Tournesol	le mille	90 boîtes/palette
361 686	Vieux jaune	le mille	90 boîtes/palette
238 280	Vieux Paris	le mille	90 boîtes/palette
<b>Plaquette sablée 22 x 1,5 x 5 cm. Boîtes de 36 pièces</b>			
321 883	Flammé languedoc	le mille	90 boîtes/palette
321 884	Biscuit mat	le mille	90 boîtes/palette
350 561	Rose	le mille	90 boîtes/palette
321 882	Rouge	le mille	90 boîtes/palette
353 181	Vieux rose	le mille	90 boîtes/palette
293 211	Vieux Paris	le mille	90 boîtes/palette
<b>Angle lisse 22 x 10,5 x 1,5 x 5 cm. Boîtes de 16 pièces</b>			
321 881	Biscuit mat	le mille	98 boîtes/palette
361 692	Dalhia	le mille	98 boîtes/palette
293 213	Flammé Languedoc	le mille	98 boîtes/palette
350 549	Rose	le mille	98 boîtes/palette
238 281	Rouge	le mille	98 boîtes/palette
361 691	Tournesol	le mille	98 boîtes/palette
361 690	Vieux jaune	le mille	98 boîtes/palette
<b>Angle sablé 22 x 10,5 x 1,5 x 5 cm. Boîtes de 16 pièces</b>			
321 885	Flammé Languedoc	le mille	98 boîtes/palette
350 553	Rose	le mille	98 boîtes/palette
321 886	Rouge	le mille	98 boîtes/palette
293 214	Vieux Paris	le mille	98 boîtes/palette
353 182	Vieux rose	le mille	98 boîtes/palette



# Briques de parement et plaquettes

## BRIQUES ET PLAQUETTES RAIRIES MONTRIEUX

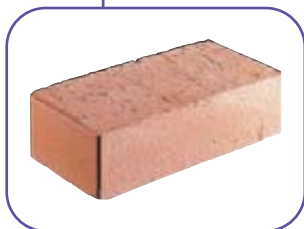

Code	Désignation	Dimension (cm)	Unité vente	Cond.
<b>Brique de parement</b>				
2316-117	Brique pleine Montlouis	5 x 10,5 x 22	pièce	500/palette
<b>Plaquettes de parement</b>				
3720-117	Plaquette Montlouis	1,2 x 6 x 22	m <sup>2</sup>	50 m <sup>2</sup> /palette
3720-141	Plaquette Solesme			
3720-140	Plaquette Villandry			
3720-005	Plaquette Chinon			
3720-118	Plaquette Montfort			
3720-103	Plaquette Amboise			
3720-152	Plaquette Ariès			
3720-115	Plaquette Cheverny			
<b>Plaquettes d'angle</b>				
3725-117	Plaquette d'angle Montlouis	1,2 x 6 x 22	pièce	1000/palette
3725-141	Plaquette d'angle Solesme			
3725-140	Plaquette d'angle Villandry			
3725-005	Plaquette d'angle Chinon			
3725-118	Plaquette d'angle Montfort			
3725-103	Plaquette d'angle Amboise			
3725-152	Plaquette d'angle Ariès			

# Pierres reconstituées

## PLAQUETTES ET ANGLES DE RYCK

► Chaque plaquette est constituée d'un mélange de base composé exclusivement de matières premières naturelles : les sables les plus durs, le ciment le plus blanc, ainsi que des additifs naturels tels que des écailles de coquillage, du fer, du quartz, etc.

### CONSEILS

#### Utilisation des plaquettes de pierre reconstituée

► Lorsque la place manque pour utiliser toute l'épaisseur d'une pierre, lorsque le poids des pierres classiques rend le projet impossible, lorsque la recherche d'une finition parfaitement authentique doit tenir compte d'un budget.



## Pierres reconstituées

## PLAQUETTES ET ANGLES DE RYCK

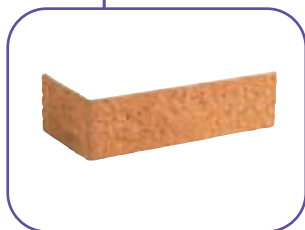

Code	Désignation	Unité vente	Cond.	Poids (kg/pal.)
<b>Granulit 20 : plaque 1,1 x 5 x 21 cm</b>				
288 343	Blanc	m <sup>2</sup>	1 m <sup>2</sup> /boîte	990
288 344	Savane	m <sup>2</sup>	1 m <sup>2</sup> /boîte	990
288 340	Jaune	m <sup>2</sup>	1 m <sup>2</sup> /boîte	990
288 345	Rustique	m <sup>2</sup>	1 m <sup>2</sup> /boîte	990
288 342	Flamande rustique	m <sup>2</sup>	1 m <sup>2</sup> /boîte	990
<b>Granulit 20 : angle 21 x 10 x 5 x 1,1 cm</b>				
288 354	Blanc	pièce	30 p./boîte	-
288 355	Savane	pièce	30 p./boîte	-
288 346	Jaune	pièce	30 p./boîte	-
288 356	Rustique	pièce	30 p./boîte	-
288 353	Flamande rustique	pièce	30 p./boîte	-
<b>Granulit 50 : plaque 1,5 x 6 x 21 cm</b>				
343 645	Rouge	m <sup>2</sup>	1 m <sup>2</sup> /boîte	945
364 874	Rose	m <sup>2</sup>	1 m <sup>2</sup> /boîte	945
343 646	Jaune	m <sup>2</sup>	1 m <sup>2</sup> /boîte	945
364 876	Orange	m <sup>2</sup>	1 m <sup>2</sup> /boîte	945
<b>Granulit 50 : angle 21 x 10 x 5 x 1,1 cm</b>				
343 647	Rouge	pièce	30 p./boîte	-
364 877	Rose	pièce	30 p./boîte	-
343 648	Jaune	pièce	30 p./boîte	-
364 878	Orange	pièce	30 p./boîte	-
<b>Interfix : plaque 0,7 x 5 x 25 cm</b>				
333 328	Rouge	m <sup>2</sup>	1 m <sup>2</sup> /boîte	1056
333 329	Orange	m <sup>2</sup>	1 m <sup>2</sup> /boîte	1056
333 330	Saumon	m <sup>2</sup>	1 m <sup>2</sup> /boîte	1056
333 331	Olivatre	m <sup>2</sup>	1 m <sup>2</sup> /boîte	1056
333 332	Jaune	m <sup>2</sup>	1 m <sup>2</sup> /boîte	1056
<b>Interfix : angle 0,7 x 10 x 5 x 20,5 cm</b>				
333 333	Rouge	pièce	26 p./boîte	-
333 334	Orange	pièce	26 p./boîte	-
333 335	Saumon	pièce	26 p./boîte	-
333 336	Olivatre	pièce	26 p./boîte	-
333 337	Jaune	pièce	26 p./boîte	-
<b>Murok Classique : plaque 10 x 20 x 1,5 cm</b>				
288 359	Blanc	m <sup>2</sup>	0,50 m <sup>2</sup> /boîte	687
<b>Murok Classique : angle 10 x 20 x 10 x 1,5 cm</b>				
288 365	Droite blanc cassé	pièce	10 p./boîte	-
288 382	Gauche blanc cassé	pièce	10 p./boîte	-
<b>Murok Classique : plaque 20 x 40 x 1,5 cm</b>				
288 358	Blanc	m <sup>2</sup>	0,56 m <sup>2</sup> /boîte	750
<b>Murok Classique : angle 20 x 15 x 31 x 1,5 cm</b>				
288 383	Droit blanc cassé	pièce	5 p./boîte	-
288 384	Gauche blanc cassé	pièce	5 p./boîte	-
<b>Murok Rustique : plaque format irrégulier</b>				
364 890	Beige vert	m <sup>2</sup>	0,68 m <sup>2</sup> /boîte	890
364 891	Gris	m <sup>2</sup>	0,68 m <sup>2</sup> /boîte	890
364 889	Jaune ton pierre	m <sup>2</sup>	0,68 m <sup>2</sup> /boîte	890
367 191	Blanc nacré	m <sup>2</sup>	0,68 m <sup>2</sup> /boîte	890
367 190	Rouge des Vosges	m <sup>2</sup>	0,68 m <sup>2</sup> /boîte	890
367 192	Jaune foncé	m <sup>2</sup>	0,68 m <sup>2</sup> /boîte	890

# Pierres reconstituées

## PLAQUETTES ET ANGLES DE RYCK

### CONSEILS

### Mise en œuvre

► Conservez et traitez les plaquettes au sec. Couvrez toujours les façades. Travaillez par une température comprise entre 10 et 20°.

**NB :** les produits de mise en œuvre cités sont les produits De Ryck (primaire, joint, colle).

Votre spécialiste en agence saura vous préconiser les produits équivalents approuvés par le fournisseur.



1. Le support doit être stable, lisse et propre. Il faut qu'il soit sec et exempt de graisse. Si le support est poreux, il faut d'abord l'enduire avec Cimex Primer. Après l'avoir laissé sécher pendant deux heures, vous pouvez commencer à coller.



2. Divisez le mur en surfaces de travail : par exemple, 5 rangées de plaquettes. Comptez 1 cm pour le joint. A l'intérieur de ces surfaces, travaillez à vue.



3. Appliquez la colle dans des zones d'1/2 m<sup>2</sup> afin que celles-ci ne séchent pas avant la pose des plaquettes. Travaillez de préférence du haut vers le bas. Les taches éventuelles peuvent être facilement éliminées.



4. Étendez la colle en diagonale à l'aide d'une spatule à dents profondes (6 mm pour Interfix, 8 mm pour Granulit, et 10 mm pour Murok).



5. Faites ensuite glisser la plaquette à sa place. Commencez toujours par les pièces d'angle et mélangez des plaquettes provenant de différentes boîtes.



6. Pour les plaquettes plus lourdes telles que Murok, un double encollage est recommandé.



7. Contrôlez que les plaquettes sont bien collées.



8. Pour obtenir les bonnes dimensions, incisez le dos des plaquettes à l'aide d'un couteau ou d'une scie, et coupez en suivant la ligne.



9. Coupez les angles des morceaux sciés afin de leur conserver un cachet rustique.



10. Le jointoiment se fait à l'aide du mortier Cemix Unijoint (ou équivalent) dilué dans l'eau. Les bonnes proportions sont atteintes lorsque le joint est granuleux, légèrement collant et assez sec. Utilisez toujours la même quantité d'eau afin qu'il ne subsiste aucune différence de couleur.



11. Appliquez le joint à l'aide d'un tire-joint traditionnel et lissez d'un seul mouvement. Les joints verticaux sont en général un peu plus fins que les horizontaux.



12. Éliminez le mortier excédentaire à l'aide d'une brosse dure avant qu'il ne soit complètement dur.



13. Les murs extérieurs doivent toujours être protégés avec Silifin (ou équivalent). Le mur doit être absolument sec avant de commencer à appliquer la couche de protection, à l'aide d'une brosse et jusqu'à complète saturation.





# Pierres reconstituées

## PLAQUETTES ET ANGLES DE RYCK



Code	Désignation	Unité vente	Cond.	Poids (kg/pal.)
<b>Murok Rustique : angle format irrégulier</b>				
364 896	Beige vert	ml	-	-
364 897	Gris	ml	-	-
364 883	Jaune ton pierre	ml	-	-
367 187	Blanc nacré	ml	-	-
367 188	Rouge des Vosges	ml	-	-
367 189	Jaune foncé	ml	-	-
<b>Murok Sierra : éléments en vrac format irrégulier</b>				
364 892	Beige vert	m <sup>2</sup>	0,50 m <sup>2</sup> /boîte	550
364 894	Gris	m <sup>2</sup>	0,50 m <sup>2</sup> /boîte	550
364 895	Jaune	m <sup>2</sup>	0,50 m <sup>2</sup> /boîte	550
364 893	Blanc	m <sup>2</sup>	0,50 m <sup>2</sup> /boîte	550
367 183	Rouge	m <sup>2</sup>	0,50 m <sup>2</sup> /boîte	550
<b>Murok Sierra : angle en vrac format irrégulier</b>				
364 898	Beige vert	ml	-	-
364 901	Gris	ml	-	-
364 902	Jaune	ml	-	-
364 899	Blanc	ml	-	-
367 185	Rouge	ml	-	-

# Produits de mise en œuvre

## GAMME PAREXLANKO



Code	Désignation	Unité vente	Cond.	Utilisation
<b>Colles</b>				
314 869	522 Prolidal Super Blanc	Sac de 25 kg	48	Mortier colle amélioré.
314 850	522 Prolidal Super Gris			Mortier colle flexible
7B9 106	524 Prolidal Plus Blanc	Boîte de 5 kg	96	Mortier colle amélioré
237 848	524 Prolidal Plus Blanc	Sac de 25 kg	48	Hautes Performances
7B9 107	524 Prolidal Plus Gris	Boîte de 5 kg	96	Neuf et rénovation
217 103	524 Prolidal Plus Gris	Sac de 25 kg	48	Intérieur et extérieur
402 261	572 Proliflex HP Blanc	Sac de 25 kg	48	Mortier colle amélioré déformable.
327 099	572 Proliflex HP Gris			Spécial Façade, PRE et vide sanitaire
<b>Joint</b>				
7D2 180	545 Prolijoint Souple Blanc	Sac de 5 kg	96	Joint de Carrelage.
265 367	545 Prolijoint Souple Blanc	Sac de 25 kg	42	Supports anciens
265 366	545 Prolijoint Souple Gris	Sac de 25 kg	42	ou soumis à déformation.
7D2 181	545 Prolijoint Souple Gris	Sac de 5 kg	96	Antibactérien
367 332	547 Prolijoint Rustic	Sac de 25 kg	42	Joint de Carrelage. Joint grande largeur : 6 à 50 mm Spécial dallage, pierres naturelles et opus.

# Produits de mise en œuvre

## CONSEILS

### La pose de plaquettes de parement

- ▶ **En façade, le plan de collage subit de fortes contraintes ; il convient d'utiliser un mortier colle adapté aux sollicitations :**
  - 1/ les contraintes climatiques (pluie, gel, soleil) qui agissent sur le plan de collage
  - 2/ les contraintes du support (fluage du béton...) qui compriment les plaquettes nécessitent l'emploi d'une colle déformable
  - 3/ la tendance au gonflement de certaines plaquettes implique également l'emploi d'une colle à forte adhérence.
- ▶ **Le mortier de jointoiment doit jouer un rôle technique et esthétique :**
  - 1/ amortir les contraintes accumulées au niveau du revêtement
  - 2/ protéger le plan de collage des infiltrations d'eau.

Il doit également mettre en valeur l'aspect des plaquettes.

## GAMME WEBER & BROUTIN

- ▶ La pose de plaquettes de parement en façade : la durabilité des ouvrages n'est assurée qu'au prix d'une mise en œuvre rigoureuse et du choix d'une solution technique performante.



Code	Désignation	Unité vente	Cond.	Utilisation
<b>Produits de collage</b>				
339 600	Fermaflech technic	sac	5, 10 et 25 kg	Pose jusqu'à 28 mètres de hauteur.
339 598	Fermagrès plus	sac	25 kg	Pose jusqu'à 6 mètres de hauteur.
<b>Produits de jointoiment</b>				
288 772	Terra joint	sac	25 kg	De 6 à 10 kg/m <sup>2</sup> selon la largeur des joints et l'épaisseur des plaquettes
295 380	Terralit F			

## CONSEILS

### La pose de plaquettes avec Fermagrès Plus ou Fermaflech Technic

- ▶ Posez les plaquettes avec Fermagrès plus ou Fermaflech technic (selon hauteurs autorisées) par double encollage.
- ▶ Prévoyez des joints de 6 mm au minimum.
- ▶ Après 24 heures, garnissez les joints entre les plaquettes avec Terra joint ou Terralit F.
- ▶ Garnir les joints de fractionnement avec un matic élastomère 1<sup>ère</sup> catégorie et protégez les tranches supérieures des plaquettes.

#### Recommandations

- Pour les pierres naturelles, utilisez Fermaflech technic blanc ou Fermagrès plus blanc.
- Avant la pose, vérifiez que les ouvrages en béton sont terminés depuis plus de trois mois.
- Eliminez par piquage les ragréages pelliculaires.

# Conduits de fumée



P 177

BOISSEAUX ET AVALOIRS

P 179

COMPLEXES DE CONDUITS





Pour des raisons évidentes de sécurité et de confort, conformément aux DTU et aux exigences des compagnies d'assurances, la mise en œuvre des conduits de fumée est une affaire de spécialistes.

Une large gamme de solutions pour répondre aux particularités de tous les générateurs de chaleur, quelque soit le combustible.

**Rappel des textes réglementaires :**

**DTU 24.1 :** Travaux de fumisterie.

**DTU 24.2.1 :** Cheminées à foyer ouvert équipées ou non d'un récupérateur de chaleur utilisant exclusivement le bois comme combustible.

**DTU 24.2.2 :** Cheminées équipées d'un foyer fermé ou d'un insert utilisant exclusivement le bois comme combustible.

**DTU 24.2.3 :** Cheminées équipées d'un foyer fermé ou d'un insert conçu pour utiliser les combustibles minéraux solides et le bois comme combustible.

# Boisseaux et avaloirs

## GAMME IMÉRY'S

### INFOS

- ▶ Une large gamme de solutions pour répondre aux particularités de tous les générateurs de chaleur quelque soit le combustible.
- ▶ Existe également sous forme de kits à compléter par des boisseaux standard ou isolés (kit non représentés, pour Foyer fermé, Poêle ou Chaudière HR).
- ▶ Un large choix d'accessoires (dévoiements, supports, raccords...).
- ▶ Des conduits conformes aux exigences de la norme européenne NF EN 1806 et titulaires de la marque NF.
- ▶ Résistant aux feux de cheminées 1000°C.



Code	Désignation	Dimensions	Unité vente
<b>Boisseaux</b>			
403 240	Boisseau terre cuite.super alveole	25 x 25 x 25	unité
235 411	Boisseau terre cuite alv.polycomb.feue ouvert NF	20 x 40	unité
235 412	Boisseau terre cuite alv.polycomb.feue ouvert NF	25 x 50	unité
235 413	Boisseau terre cuite alv.polycomb.feue ouvert NF	30 x 50	unité
270 139	Boisseau terre cuite alv.polycomb.feue ouvert NF	40 x 40	unité
270 141	Boisseau terre cuite isotherme h.25	25 x 25	unité
233 846	Boisseau terre cuite monobloc NF	14 x 20 / 20 x 20	unité
233 847	Boisseau terre cuite monobloc NF	20 x 20 / 20 x 20	unité
270 088	Boisseau terre cuite perfore passage tuyau	20 x 20	unité
388 691	Boisseau isole kalisol NF		unité
345 453	Boisseau isole kalisol d.23		unité
215 568	Boisseau terre cuite alveoles NF	40 x 40 x 25	unité
233 842	Boisseau terre cuite alveole polycombustible NF	14 x 20	unité
233 843	Boisseau terre cuite alveole polycombustible NF	20 x 20	unité
233 844	Boisseau terre cuite alveole polycombustible NF	25 x 25	unité
233 845	Boisseau terre cuite alveole polycombustible NF	30 x 30	unité
303 118	Boisseau terre cuite devoye a 10°		unité
390 647	Boisseau terre cuite devoye a 10°		unité
303 120	Boisseau terre cuite devoye a 10°		unité
303 121	Boisseau terre cuite avec porte de ramonage integree		unité
303 123	Boisseau terre cuite avec porte de ramonage integree		unité
214 606	Boisseau terre cuite.alveole	14 x 20 x 33	unité
388 712	Boisseau terre cuite.alveole	20 x 40 x 25	unité
214 904	Boisseau terre cuite.alveole	25 x 50 x 25	unité
214 905	Boisseau terre cuite.alveole	30 x 50 x 25	unité
214 604	Boisseau terre cuite.alveole d18		unité



# Boisseaux et avaloirs

## GAMME IMÉRYS





Code	Désignation	Poids unitaire	Unité vente
<b>Accessoires boisseaux</b>			
416 179	Dallettes beton d4 imerys	23	unité
416 180	Dallettes beton d6 imerys	30	unité
416 178	Dallettes beton d7 imerys	33	unité
233 839	Dalettes pour terminaison de souche	21	unité
305 188	Lanterne male lm1 d.12 poterie emaillee brun	3	unité
305 189	Lanterne male lm2 d14 poterie emaillee brun	3.5	unité
305 190	Lanterne male lm3 d.16.5 poterie emaillee br	4	unité
305 191	Lanterne male lm4 d18,5 poterie emaillee brun	4.5	unité
305 192	Lanterne male lm5 d.21.5 poterie emaillee br	5	unité
281 298	Lanterne femelle lf22 d.26.5 terre cuite	7	unité
281 297	Lanterne femelle lf20 d.24.5 terre cuite	6	unité
261 658	Lanterne male lm1 d.12 terre cuite	3	unité
261 659	Lanterne male lm2 d.14 terre cuite	3.5	unité
235 428	Lanterne male lm3 d.16.5 terre cuite	4	unité
261 660	Lanterne male lm4 d.18,5 terre cuite	4.5	unité
270 143	Lanterne male lm5 d.21.5 terre cuite	5	unité
305 193	Mitre ss coll.sc20 d.19poterie email.brun	7	unité
305 194	Mitre ss coll.sc25 d.21 poterie email.brun	8	unité
305 195	Mitre ss coll.sc40 d.23 poterie email.brun	10	unité
305 197	Mitre ss coll.sc60 d.23 poterie email.brun	10	unité
299 799	Mitre a collerette mc20 d.18,5 terre cuite	9	unité
270 090	Mitre a collerette mc25 d.21 terre cuite	10	unité
281 280	Mitre a collerette mc25 d.21 terre cuite	8	unité
270 089	Mitre a collerette mc40 d.23 terre cuite	12	unité
270 091	Mitre a collerette mc60 d.23 terre cuite	12	unité
281 277	Mitre a collerette mc60 d.23 terre cuite	10	unité
235 424	Mitre sans collerette sc10 d.16 terre cuite	5	unité
235 425	Mitre sans collerette sc12 d.19 terre cuite	6	unité
261 655	Mitre sans collerette sc15 d.19 terre cuite	6.5	unité
235 426	Mitre sans collerette sc20 d.19 terre cuite	7	unité
261 656	Mitre sans collerette sc25 d.21 terre cuite	8	unité
261 657	Mitre sans collerette sc30 d.20 terre cuite	8	unité
235 427	Mitre sans collerette sc40 d.23 terre cuite	12	unité
306 264	Mitre sans collerette sc40 d.23 terre cuite	10	unité
235 423	Mitre sans collerette sc5 d.13 terre cuite	4	unité
270 144	Mitre sans collerette sc60 d.22 terre cuite	10	unité
270 094	Mitre sans collerette sc60 d.23 terre cuite	12	unité
270 092	Mitre sans collerette sc7 d.13 terre cuite	4.5	unité
307 134	Mitron charentais ch10 d15,5 ht33 emaille br	6	unité
307 135	Mitron charentais ch20 d18 ht33 emaille brun	7	unité
307 136	Mitron charentais ch30 d21 ht33 emaille brun	9	unité
310 207	Mitron charentais ch40 d23 ht33 emaille brun	10	unité
261 665	Mitron charentais ch10 d15 terre cuite	6	unité
261 666	Mitron charentais ch20 d18 terre cuite	7	unité
261 667	Mitron charentais ch30 d21 terre cuite	9	unité
303 129	Mitron charentais ch40 d23 ht33 terre cuite	10	unité
261 664	Mitron charentais ch5 d13 terre cuite	5	unité
305 198	Mitre parisien pa16 poterie email.brun	4	unité
261 661	Mitron parisien pa16 terre cuite	4	unité
364 646	Mitron parisien pa16 terre cuite	7	unité
261 662	Mitron parisien pa19 terre cuite	5	unité
261 663	Mitron parisien pa22 terre cuite	7	unité

# Complexes de conduits

## GAMME LA NIVE

### INFOS

#### Les conduits de fumée en béton de pouzzolane

- ▶ Un matériau naturellement réfractaire. Conduits certifiés  et .
- ▶ Produits attestant d'une fréquence de contrôle en laboratoire, conformément à la Norme EN 1858.
- ▶ Essai de choc thermique, perméabilité à l'air, à l'eau. Essai d'écrasement. Contrôle dimensionnel.
- ▶ Imputrescibles, non gélifs, naturellement réfractaire.



Code	Désignation	Conditionnement	Poids unitaire	Unité vente
<b>Boisseaux Pouzzo® carrés</b>				
215 521	Boisseau Pouzzo 16X16/5/25	64 pièces/palette	19	pièce
215 522	Boisseau Pouzzo 20X20/5/25	64 pièces/palette	22	pièce
215 523	Boisseau Pouzzo 25X25/5/25	36 pièces/palette	29	pièce
215 525	Boisseau Pouzzo 35X35/5/25	24 pièces/palette	41	pièce
<b>Boisseaux Pouzzo® rectangulaires</b>				
215 526	Boisseau Pouzzo 20X40/5/25	32 pièces/palette	32	pièce
215 527	Boisseau Pouzzo 30X50/5/25	24 pièces/palette	49	pièce
<b>Boisseaux Pouzzo® double : fumée + ventilation</b>				
215 529	Boisseau Pouzzo 20X20/20X16/5/25	32 pièces/palette	41	pièce



Code	Désignation	Conditionnement	Poids unitaire	Unité vente
<b>Boisseaux Vulcano® carrés</b>				
319 728	Boisseau Vulcano 20X20/5/25	64 pièces/palette	22	pièce

Code	Désignation	Conditionnement	Poids unitaire	Unité vente
<b>Conduits POLYtub (Boisseaux + tubes en céramique réfractaire + distanceurs)</b>				
215 550	ML Conduit POLYtub Ø14	9 pièces/palette	84	ml
386 290	ML Conduit POLYtub Ø18	9 pièces/palette	105	ml
215 551	ML Conduit POLYtub Ø20	6 pièces/palette	114	ml
215 552	ML Conduit POLYtub Ø23	4 pièces/palette	153	ml
<b>Accessoires POLYtub</b>				
215 553	Palette accessoires 2ML DS Ø14 POLYtub		219	pièce
215 554	Palette accessoires 2ML DS Ø20 POLYtub		291	pièce

### INFOS

#### Les conduits de fumée polycombustibles

- ▶ Les seuls conduits adaptés à tous les systèmes de chauffages. L'assurance d'être conforme à la réglementation.
- ▶ Une solution définitive pour le particulier, sans tubage ultérieur.
- ▶ Une mise en œuvre traditionnelle par le maçon. Une solution professionnelle et économique.

# Complexes de conduits

## GAMME LA NIVE



Code	Désignation	Conditionnement	Poids unitaire	Unité vente
<b>Palettes accessoires - POLYtop départ plafond</b>				
235 306	Palette accessoires 2ML DPI Ø18 POLYtop		278	pièce
215 557	Palette accessoires 2ML DPI Ø20 POLYtop		297	pièce
235 307	Palette accessoires 2ML DPI Ø23 POLYtop		383	pièce
<b>Palettes accessoires - POLYtop</b>				
235 308	Palette accessoires 2ML DSI Ø14 POLYtop		227	pièce
398 155	Palette accessoires 2ML DSI Ø16 POLYtop		261	pièce
215 558	Palette accessoires 2ML DSI Ø20 POLYtop		301	pièce
<b>Conduits POLYtop(Boisseaux + Tubes céramique réfractaire + isolant laine minérale)</b>				
235 316	ML Conduit POLYtop Ø14 ISOLE	9 pièces/palette	88	ml
398 157	ML Conduit POLYtop Ø16 ISOLE	9 pièces/palette	102	ml
235 317	ML Conduit POLYtop Ø18 ISOLE	9 pièces/palette	110	ml
215 556	ML Conduit POLYtop Ø20 ISOLE	6 pièces/palette	119	ml
235 318	ML Conduit POLYtop Ø23 ISOLE	4 pièces/palette	158	ml
<b>Chevetres haute et bas</b>				
398 163	Chevetre haut maintien 4 pièces + pointes		8	pièce



Code	Désignation	Conditionnement	Poids unitaire	Unité vente
<b>Aspirateur statique Venturix pour souches crépies</b>				
215 910	Aspirateur Venturix 20X20 SE	16 pièces/palette	36	pièce
215 911	Aspirateur Venturix 25X25 SE	16 pièces/palette	42	pièce
215 912	Aspirateur Venturix 30X30 SE	8 pièces/palette	48	pièce
215 913	Aspirateur Venturix 20X40 SE	12 pièces/palette	47	pièce
215 914	Aspirateur Venturix 30X50 SE	8 pièces/palette	60	pièce
<b>Aspirateur statique Venturix pour souches avec doublage 5</b>				
320 477	Aspirateur Venturix 20X20 D	8 pièces/palette	43	pièce
320 478	Aspirateur Venturix 20X40 D	4 pièces/palette	56	pièce

## INFOS

Les textes para-réglementaires dans le domaine du ramonage et de la fumisterie

### Norme NF P 51-201 (référence DTU 24.1)

- Travaux de fumisterie - Cahier des charges. Norme DTU en cours de révision.

### Norme NF P 51-202 (référence DTU 24.2.1)

- Cheminées à foyer ouvert équipées ou non d'un récupérateur de chaleur utilisant exclusivement le bois comme combustible.

### Norme NF P 51-203 (référence DTU 24.2.2)

- Cheminées équipées d'un foyer fermé ou d'un insert utilisant exclusivement le bois comme combustible.

### Norme NF P 51-204-1 (référence DTU 24.2.3)

- Cheminées équipées d'un foyer fermé ou d'un insert conçu pour utiliser les combustibles minéraux solides et le bois comme combustible.

### Norme NF D 35-376

- Chauffage - Appareils de chauffage continu ou intermittent, appareils d'agrément, fonctionnant au bois, mixtes ou transformables - Caractéristiques et essais.

### Norme NF P 51-701 (référence DTU Décembre 1975)

- Règles et processus de calcul des cheminées fonctionnant en tirage naturel.

### Norme NF P 45-204 (référence DTU 61.1)

- Installations de gaz. Cahier des charges - Cahier des clauses spéciales - Instruction relative aux aménagements généraux - Terminologie - Additifs/Modificatifs n°3 et n°4. Norme DTY en cours de révision.

## Complexes de conduits

## GAMME LA NIVE

## INFOS

## Les 4 obligations d'un bon conduit de fumée

- ▶ Assurer le tirage nécessaire au bon fonctionnement du générateur.
- ▶ Etre étanche pour éviter tout risque d'intoxication et dysfonctionnement du système d'évacuation.
- ▶ Posséder une stabilité mécanique satisfaisante quelle que soit la hauteur.
- ▶ Etre résistant à la corrosion (condensats acides) ainsi qu'aux températures des produits de combustion.

## GAMME SCHIEDEL



Code	Désignation	Unité vente
398 726	Conduit garant+ d.20 isole schiedel b040020	unité
414 184	Conduit garant+d.25 isole.schiedel b040025	unité
276 360	Conduit garant d.14 non iso schiedel	unité
276 365	Conduit garant+ d.14 isole schiedel	unité
331 518	Conduit garant+ d.16 isole schiedel	unité
310 302	Conduit garant+ d.18 isole schiedel	unité
404 001	Console de depart diam.160 kerastar	unité
403 998	Coude a 15° diam.160 kerastar	unité
403 999	Coude a 30° diam.160 kerastar	unité
403 995	Elément droit diam.160 kerastar	unité
403 996	Elément droit diam.160 kerastar	unité
403 997	Elément droit diam.160 kerastar	unité
323 940	Elément droit diam.200 keratherm	unité
276 362	Kit acc.garant + depart plaf.d20 2ml 1326020	unité
310 303	Kit acc.d.18 garant+ depart sol schiedel	unité
276 363	Kit acc.garant + depart plafond d25 2ml	unité
276 364	Kit acc.garant + depart sol d14 2m	unité
331 517	Kit acc.garant + depart sol diam.16 2ml	unité
276 361	Kit acc.garant + depart sol d20 2ml	unité
398 712	Kit cond.garant+d.20 std a326020	unité
404 013	Kit depart console diam.160 kerastar	unité
276 201	Kit devoiement 30° d.14 schiedel	unité
331 519	Kit devoiement 30° d.16 schiedel	unité
276 202	Kit devoiement 30° d.20 schiedel	unité
323 916	Kit devoiement 30° diam.25	unité
323 918	Kit keratherm depart plafond diam.200	unité
404 007	Solin 16-15 cylindrique diam.160 kerastar	unité
404 009	Solin 26-35 cylindrique diam.160 kerastar	unité
404 005	Solin 3-15 cylindrique diam.160 kerastar	unité
404 010	Solin 36-45 cylindrique diam.160 kerastar	unité
404 004	support au toit diam.160 kerastar	unité
404 000	te de branchement 90° diam.160 kerastar	unité
404 002	Bride murale diam.160 kerastar	unité
404 012	Cache te branchement diam.160 kerastar	unité
404 011	Chapeau pare pluie diam.160 kerastar	unité
404 390	Collet de solin 36-45 cylindrique d.160 kerastar	unité

# Complexes de conduits

## GAMME POUJOLAT

### INFOS

#### Créer un conduit de cheminée

##### La sortie de toit

La sortie de toit métallique POUJOLAT permet une parfaite évacuation des fumées. Destinée à la construction ou la rénovation en maisons individuelles, elle se décline en de nombreux modèles et différentes finitions pour respecter au mieux votre environnement. La sortie de toit POUJOLAT présente de nombreux atouts : faible poids, pose rapide, sécurité totale de fonctionnement, étanchéité parfaite. Elle bénéficie d'une garantie décennale.

##### L'embase d'étanchéité

L'étanchéité en toiture est assurée par une embase. Fabriquée en usine, elle est réalisée spécialement en fonction de la pente et du matériau de couverture. Véritable sur-mesure industriel, elle garantit une parfaite étanchéité.



Code	Désignation	Diamètre	Section	Longueur
<b>Sorties de toit et conduits de cheminée</b>				
362 251	ST TRADINOV 25% A 39% France Classique CREPI OCRE - Variante : 0000002	230	37 X 37 cm	68 cm
-	EMBASE TUILE 30% OCRE- Tuile : A Préciser			
415 683	ST TRADINOV 40% A 53% France Classique CREPI OCRE - Variante : 0000001	230	37 X 37 cm	80 cm
-	EMBASE TUILE 50% OCRE - Tuile : A Préciser			
362 281	ST TRADINOV 54% A 63% France Classique CREPI OCRE - Variante : 0000001	230	37 X 37 cm	80 cm
-	EMBASE TUILE 60% OCRE - Tuile : A Préciser			
415 676	ST TRADINOV 64% A 73% France Classique CREPI OCRE - Variante : 0000001	230	37 X 37 cm	80 cm
-	EMBASE TUILE 70% OCRE - Tuile : A Préciser			
362 259	ST TRADINOV 74% A 89% France Classique CREPI OCRE - Variante : 0000001	230	37 X 37 cm	80 cm
-	EMBASE TUILE 80% OCRE - Tuile : A Préciser			
362 254	ST TRADINOV 90% A 103% France Classique CREPI OCRE - Variante : 0000002	230	37 X 37 cm	90 cm
-	EMBASE TUILE 100% OCRE - Tuile : A Préciser			
<b>Sorties de toit Bretagne</b>				
-	S T B 230 CR OCRE-CE : CR OCRE-FC.-70% - Variante : 0000049	230	110 X 45 cm	40 cm
-	S T B 230 CR OCRE-CE : CR OCRE-FC.-81% - Variante : 0000094	230	110 X 45 cm	40 cm
-	S T B 230 CR OCRE-CE : CR OCRE-FC.-84% - Variante : 0000003	230	110 X 45 cm	40 cm
-	S T B 230 CR OCRE-CE : CR OCRE-FC.-90% - Variante : 0000024	230	110 X 45 cm	40 cm
-	S T B 230 CR OCRE-CE : CR OCRE-FC.-100% - Variante : 0000005	230	110 X 45 cm	40 cm
-	S T B 230 CR OCRE-CE : CR OCRE-FC.-111% - Variante : 0000088	230	110 X 45 cm	40 cm
<b>Sorties de toit Vendée faitage + kit et embase</b>				
321 100	ST VENDEE 230 FAITAGE + KIT CR OCRE- CE: 1BR Rouge 30% - Variante : 0000096	230	110 X 45 cm	65 cm
321 100	ST VENDEE 230 FAITAGE + KIT CR OCRE- CE: 1BR Rouge 33% - Variante : 0000088	230	110 X 45 cm	65 cm
321 000	ST VENDEE 230 FAITAGE + KIT CR OCRE- CE: 1BR Rouge 36% - Variante : 0000097	230	110 X 45 cm	65 cm
<b>Sorties de toit Provence</b>				
376 617	SORTIE DE TOIT 230 PROVENCE CREPIE OCRE	230	68 X 38 cm	65 cm
-	EMBASE D'ETANCHEITE PROVENCE - 30 à 36,6% - OCRE - Tuile : A Préciser			
<b>Cadre de fixation</b>				
-	CADRE DE FIXATION ST STP SHP			

### INFOS

#### Le conduit isolé

La sortie de toit est livrée entièrement finie et équipée d'un conduit polycombustible isolé Inox-Gaalva correspondant aux normes NF en vigueur.



# Complexes de conduits

## GAMME POUJOLAT

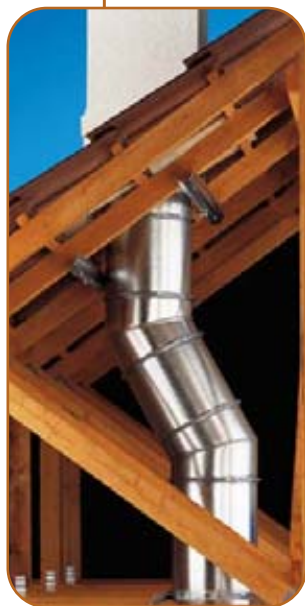

Code	Désignation	Diamètre	Hauteur	Longueur
<b>Conduits de cheminée métalliques isolés inox-galva</b>				
270 148	ELEMENT DE COUDE 15°	230	9,2 cm	
75 889	ELEMENT DE COUDE 30°	230	17,7 cm	
270 150	ELEMENT DE COUDE 45°	230	25,8 cm	
-	ELEMENT DROIT ISOLE DE 10 cm	230		10 cm
-	ELEMENT DROIT ISOLE DE 25 cm	230		25 cm
270 173	ELEMENT DROIT ISOLE DE 45 cm	230		45 cm
270 174	ELEMENT DROIT ISOLE DE 100 cm	230		100 cm
270 175	ELEMENT DROIT ISOLE DE 133 cm	230		133 cm
276 330	ELEMENT DROIT REGLABLE	230		33 - 44 cm
-	REDUCTION CONIQUE 230 I-200 BU	230	16 cm	29,8 cm
-	REDUCTION CONIQUE 230 I-200 RG	230	16 cm	29,8 cm
-	REDUCTION CONIQUE 230 I-200 FUM EM	230	16 cm	29,8 cm
<b>Accessoires</b>				
277 607	SUPPORT SUR PLANCHER	230	10 cm	12,5 cm
270 136	COLLIER DE SOUTIEN	230	12,7 cm	100 cm
277 605	PLAQUE COUPE FEU 0 :155 à 230	230		
277 476	SUPPORT MURAL	230	53,5 cm	Section : 35,7 x 35,7 cm
-	PLAQUE ECART AU FEU 0 :155 à 230	230		
277 604	PLAQUE ECART MAT. COMBE 155 à 230	230	10 cm	

\* Pour les réductions coniques (pièce de transformation du conduit isolé au conduit simple paroi) le premier diamètre est celui du haut et le deuxième celui du bas. Ainsi, une P 180-200 permet la jonction entre un conduit isolé de diamètre 180 et un conduit de raccordement simple paroi de diamètre 200.

### INFOS

#### Tuber un conduit de cheminée

- Le conduit de tubage Pujoulat rigide ou flexible est conçu pour rénover le conduit de cheminée maçonné.

Adaptée au conduit droit ou dévié, la gamme est proposée dans plusieurs qualités, du diamètre 125 au diamètre 300.



Code	Désignation	Diamètre	Hauteur	Longueur
<b>Tubage rigide et flexible</b>				
314 707	ELEMENT DROIT 1000 0 :180 SL	180		100 cm
314 787	ELEMENT DROIT 450 0 :180 SL	180		45 cm
314 829	ELEMENT COUDE 45° 0 :180 SL	180	20,3 cm	
329 835	RACCOR FLEX 0 :180 SLCD	180	14,3 cm	
270 182	PLAQUE SUP. D'ETANCHEITE 180C	180		Section : 35 x 35 cm
270 183	PLAQUE SUP. D'ETANCHEITE 180R	180		Section : 35 x 49 cm
-	TE 95° 0 :180 SL	180	35,2 cm	14,40 cm
-	TAMPON D'OBTURATION 180 SLCD	180	16,5 cm	
-	RACCORD AVALOIR 180SLCD/BUSE diam200	180	17,4 cm	
-	RACCORD AVALOIR 180SLCD/BUSE diam155	180	17,4 cm	
-	RACCORD AVALOIR 180SLCD/BUSE diam180	180	22,10 cm	
314 795	CHAPEAU PARE PLUIE 0 :180 SLCD	180	20 cm	Section : 23,5 x 23,5 cm

# Complexes de conduits

## GAMME POUJOLAT

Code	Désignation	Diamètre	Hauteur	Longueur
<b>Tubage rigide et flexible</b>				
279 401	SUPPORT DE CONDUIT	180	8 cm	23,5 cm
273 086	COLLIER FIXATION TUB. FLEXIBLE Ø : 180	180		35 cm
-	ASPIRATEUR STATIQUE INOX Ø : 180	180		
<b>Tubage flexible : Lisseco</b>				
-	TUBAGE FLEXIBLE EN BOBINE 10/100è - 316 L - 32 m	180	0,20 cm	3200 cm
-	TUB.FLEX. LISSE 10/100 - 316 L - 180 1 M	180	0,20 cm	mètre
<b>Tubage flexible : Tubaginox</b>				
279 009	FLX. INOX LIS. EN BOBINE 12/100è - 316 L - 32 m	180	0,24 cm	3200 cm
-	FLEXIBLE INOX LISSE 180 - 316 L - UN 1 M	180	0,24 cm	mètre
<b>Accessoires</b>				
329 835	RACCOR FLEX Ø : 180 SLCD	180	14,3 cm	
273 086	COLLIER FIXATION TUB. FLEXIBLE Ø : 180	180		35 cm
270 182	PLAQUE SUP.D'ETANCHEITE 180C	180		Section : 35 x 35 cm
270 183	PLAQUE SUP.D'ETANCHEITE 180R	180		Section : 35 x 49 cm
277 911	CHAPEAU PARE-PLUIE Ø : 180	180	17,5 cm	33,6 cm
277 945	COLLIER MURAL Ø : 180	180		28 cm

### INFOS

#### Raccorder un conduit de cheminée

- Une gamme complète de raccordement pour tous les appareils de chauffage en aluminium ou émaillé.
- La gamme est proposée du diamètre 97 au diamètre 200.



élément droit



coude plissé



té tampon

Code	Désignation	Diamètre	Hauteur	Longueur
<b>Conduits aluminisés</b>				
-	TUYAU ALUMINIE 500 Ø : 125	125		50 cm
-	TUYAU ALUMINIE 1000 Ø : 125	125		100 cm
-	MANCHON ALUMINIE Ø : 125	125		
-	COUDE PLISSE ALUMINIE 90° Ø : 125	125	21 cm	
-	TE NU ALUMINIE Ø : 125	125	26,5 cm	
-	TAMPON ALUMINIE Ø : 125	125		
-	CHAPEAU REGLABLE 80-125 AE			
-	REDUCTION ALUMINIE 111M-125F	125	18 cm	
<b>Conduits émaillés noir mat</b>				
-	TUYAU EMAILLE NOIR M 500 Ø : 125	125		50 cm
-	TUYAU EMAILLE NOIR M 1000 Ø : 125	125		100 cm
-	COUDE EMAILLE NOIR M 90° Ø : 125	125	22 cm	
-	TE TAMPON EMAILLE NOIR M Ø : 125	125		
-	ROSACE EMAILLE NOIR M Ø : 125	125		
-	ZOOM EMAILLE NOIR	125	H mini : 51 cm H maxi : 86 cm	
-	REDUCTION EMAILLE NOIR 111M/125F		12 cm	

# Complexes de conduits

## GAMME POUJOLAT

### INFOS

Améliorer le tirage d'un conduit de cheminée

- Pour les cheminées à tirage problématique et la ventilation, l'Aspirator met la cheminée en dépression et empêche le passage des vents rabattants.

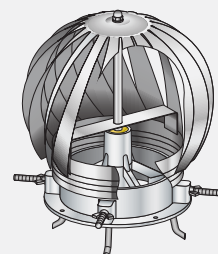

Code	Désignation	Diamètre	Hauteur	Longueur
<b>Aspirator</b>				
279 519	ASPIROTOR DIAM. 115 A 180	150	33	30
279 520	ASPIROTOR DIAM. 175 A 235	200	33	30

## GAMME SEBICO

Code	Désignation	Hauteur	Longueur	Largeur
<b>Aspirateur Sebicape</b>				
233 848	20 x 20 E simple enduit	150	450	450
233 849	25 x 25 E simple enduit	180	500	500
233 850	20 x 40 E simple enduit	180	650	450
280 472	20 x 20 D A/doublage B5	150	450	450
280 473	20 x 40 D A/doublage B5	150	450	450
280 474	25 x 25 D A/doublage B5	150	450	450
280 475	25 x 50 D A/doublage B5	180	500	500
280 476	25 x 50 E simple enduit	180	500	500
280 477	30 x 30 D A/doublage B5	150	450	450
280 478	30 x 30 E simple enduit	200	550	550



- 01 BELLEY - 04.79.81.42.00
- 02 LAON - 03.23.79.25.76  
SOISSONS - 03.23.73.20.01  
VIC SUR AISNE - 03.23.55.50.54
- 09 PAMIER (TOULOUSE) - 05.61.67.36.11  
VARILHES (FOIX) - 05.61.60.85.70
- 11 CARCASSONNE - 04.68.25.67.71  
COUZA - 04.68.74.01.43
- 13 MARSEILLE - 04.91.47.18.47  
MARSEILLE-LES-ARNAVEAUX  
04.91.92.06.06  
BOUC BEL AIR - 04.42.22.00.82
- 14 ORBEC - 02.31.32.72.15  
BAYEUX - 02.31.51.27.27  
HONFLEUR - 02.31.81.65.65  
CAEN - 02.31.29.26.60
- 16 ST PROJET - 05.45.62.24.98  
COGNAC - 05.45.36.55.55  
CHABANAIS - 05.45.89.30.18  
CHALAIS - 05.45.98.04.21  
MONTBRON - 05.45.23.94.40  
CHAMPAGNE MOUTON - 05.45.30.37.30  
ANGOULÈME - 05.45.95.06.21
- 17 LA ROCHELLE - DOMPIERRE/MER  
05.46.35.24.84  
MARANS - 05.46.01.10.21  
SAINT FORT SUR GIRONDE - 05.46.49.95.66  
ST PIERRE D'OLÉRON - 05.46.47.00.85  
LE CHÂTEAU D'OLÉRON - 05.46.47.40.03  
JONZAC - 05.46.48.08.47  
BOIS PLAGE - 05.46.09.21.81  
ARS EN RÉ - 05.46.29.28.91
- 19 BRIVE - 05.55.87.05.46  
BRIVE-MALEMORT - 05.55.74.24.75
- 22 DINAN - TADEN - ST BRIEUC - LANGUEUX  
02.96.85.16.54  
LANNION - 02.96.46.47.09  
ST BRIEUC - 02.96.52.42.70  
LOUDÉAC - 02.96.66.13.13
- 24 EYMET - 05.53.74.41.60  
RIBÉRAC - 05.53.92.40.60
- 26 CONDORCET - 04.75.27.73.78
- 27 EVREUX - 02.32.62.86.86  
GISORS - 02.32.27.66.66  
FLEURY SUR ANDELLE - 02.32.49.00.64  
LES ANDELYS - 02.32.54.15.81
- 28 DREUX BEAUFOR - 02.37.64.89.00  
DREUX LES BATES - 02.37.38.02.02  
NOGENT LE ROTROU - 02.37.52.02.93  
CHARTRES - 02.37.88.20.20
- 29 PONT L'ABBÉ - 02.98.87.07.78  
PONT L'ABBÉ MATÉRIAUX - 02.98.66.08.10  
QUIMPERLÉ - 02.98.96.00.73  
BREST - 02.98.32.04.00  
MORLAIX - 02.98.88.40.42  
QUIMPER - 02.98.82.76.76  
CONCARNEAU - 02.98.50.51.52
- 30 NÎMES - 04.66.58.64.64
- 31 PORTET SUR GARONNE-TOULOUSE  
05.61.72.40.96  
TOULOUSE - PORTET SUR GARONNE  
05.61.72.80.72  
ST-ALBAN-TOULOUSE - 05.61.70.26.26  
NOË - 05.61.87.07.07
- COLOMIERS - 05.61.78.56.57
- 32 NOGARO - 05.62.09.00.76
- 33 BORDEAUX - 05.56.69.23.23  
LA TESTE - 05.57.52.53.00  
FLOIRAC - 05.56.38.50.05  
BLAYE - 05.57.42.34.11  
ST MAIXAN (BORTOT) - 05.56.63.03.86  
LIBOURNE - 05.57.25.22.55  
ANDERNOS - 05.56.82.57.57  
ST VIVIEN DE MÉDOC - 05.56.09.52.24  
CAVIGNAC - 05.57.68.67.23  
BEAUTIRAN - 05.56.67.01.60  
BORDEAUX - MÉRIGNAC - 05.56.34.09.24
- 34 BOIRARGUES-MONTELLIER  
04.67.64.87.88  
ST MATHIEU DE TRÉVIERS - 04.67.91.25.10  
JUVIGNAC - 04.67.40.71.11
- 35 LA CHAPELLE BOUËXIC - 02.99.92.02.86  
MONTAUBAN - 02.99.06.49.49  
VITRÉ - 02.99.75.07.07  
CESSON-RENNES - 02.99.83.05.06  
REDON - 02.99.71.66.66  
PACÉ-RENNES - 02.99.29.51.51  
DINARD MATÉRIAUX - 02.99.16.36.36
- 37 CHINON - 02.47.93.32.22  
LOCHES - 02.47.59.00.94  
TOURS - 02.47.32.28.20
- 38 SAINT SAUVEUR - 04.76.38.09.30  
VINAY - 04.76.36.67.80  
VOIRON - 04.76.05.62.44  
SAINT LAURENT DU PONT - 04.76.55.20.23  
SAINT MARTIN D'HERES - 04.76.25.32.48  
CLAIX - 04.76.99.70.59  
VOUREY - 04.76.07.45.10  
PONTCHARRA - 04.76.67.47.87
- 40 MONT DE MARSAN - 05.58.05.81.05  
MIMIZAN - 05.58.09.03.69  
LABOUHEYRE - 05.58.07.02.05  
ST VINCENT DE TYROSSE - 05.58.77.04.48  
GRENADE SUR ADOUR - 05.58.03.70.40  
TARTAS - 05.58.73.30.94  
HAGETMAU - 05.58.79.32.01  
AIRE SUR ADOUR - 05.58.71.61.31  
ST PAUL DES DAX - 05.58.91.61.35
- 43 SAINT GERMAIN LAPRADE - 04.71.04.95.09
- 44 CLISSON - 02.40.54.00.00  
PORNIC - 02.40.82.00.23  
BOUGUENAI-NANTES - 02.51.11.20.00  
GUÉRENDE - 02.40.42.90.90  
NORT SUR ERDRE - 02.40.29.58.11  
CARQUEFOU - 02.40.30.11.88
- 45 CHATILLON-COLIGNY - 02.38.96.01.42  
BRIARE - 02.38.31.14.26
- 46 FIGEAC - 05.65.34.36.13  
GOURDON - 05.55.41.19.76  
ST LAURENT LES TOURS (ST CÉRÉ)  
05.65.38.07.96
- 47 MARMANDE - 05.53.64.25.69  
FUMEL - 05.53.71.11.35
- 49 ANGERS-BEAUCOUZE - 02.41.72.07.10  
CHALONNE SUR LOIRE - 02.41.78.07.55  
VIHIERS - 02.41.75.63.10  
BRISSAC-QUINCÉ - 02.41.74.13.10  
SAUMUR-ST LAMBERT DES LEVÉES  
02.41.51.09.36  
DOUÉ LA FONTAINE - 02.41.59.10.62
- 50 ST LÔ - 02.33.57.41.31  
LA HAYE DU PUIITS - 02.33.46.02.11
- 51 SÉZANNE - 03.26.80.64.04  
VITRY LE FRANÇOIS - 03.26.74.41.14  
ST MEMMIE - 03.26.65.17.76
- 52 CHAUMONT - 03.25.03.62.33  
ST DIZIER - 03.25.05.42.19  
WASSY - 03.25.94.44.44  
FRONVILLE - 03.25.94.01.18  
FAYL BILLOT - 03.25.88.87.88  
NOGENT EN BASSIGNY - 03.25.31.84.97
- 53 LAVAL - 02.43.01.22.90  
MAYENNE - 02.43.03.22.40  
CHÂTEAU GONTIER - 02.43.70.47.00  
ERNÉE - 02.43.05.11.56  
EVRON - 02.43.01.20.31
- 54 NANCY - 03.83.30.99.50
- 56 LORIENT - 02.97.83.01.35  
PONTIVY - 02.97.25.11.69  
SARZEAU - 02.97.41.75.35  
AURAY - 02.97.24.19.60  
QUÉVEN - 02.97.05.01.55  
PLOERMEL - 02.97.74.05.55
- 59 ROUBAIX - 0.810.685.538  
ST AMAND DES EAUX - 0.810.685.538  
HOYMILLE - 0.810.685.538  
DOUAI - 0.810.685.538  
LE QUESNOY - 0.810.685.538  
DENAIN - 0.810.685.538
- 60 BEAUVAIS - 03.44.06.27.50  
COMPIÈGNE - 03.44.83.30.04  
ESCLES ST PIERRE - 03.44.04.22.74  
CRÉPY EN VALOIS - 03.44.87.88.44
- 61 ALENÇON-ROUTE DE PARIS  
02.33.80.36.00  
LA FERTÉ MACÉ - 02.33.30.62.85
- 62 CALAIS - 0.810.685.538  
ARRAS-ACHICOURT - 0.810.685.538  
LONGUENESSE - 0.810.685.538  
ANNEZIN - 0.810.685.538  
DESVRES - 0.810.685.538  
BOULOGNE-ST LÉONARD - 0.810.685.538  
CALONNE - 0.810.685.538  
COURRIERES - 0.810.685.538  
FLEURBAIX - 0.810.685.538
- 64 BAYONNE - 05.59.55.12.78  
PAU JURANÇON - 05.59.98.11.11  
BIARRITZ - 05.59.41.72.00  
LEMBEYE - 05.59.68.10.55
- 65 ARREAU - 05.62.98.60.01  
SOULOM - 05.62.92.22.22  
LANNEMEZAN - 05.62.98.01.50  
TARBES - ODO - 05.62.32.62.32  
MAUBOURGUET - 05.62.96.30.35
- 66 PERPIGNAN - 04.68.56.66.33  
ARGELÈS - 04.68.81.46.70
- 69 LYON - 04.78.72.46.29  
L'ARBRESLE - 04.74.01.07.77  
SEREZIN DU RHÔNE - 04.78.02.30.80  
TARARE - 04.74.05.39.30
- 72 SABLÉ/SARTHE - 02.43.95.07.77  
SILLÉ LE GUILLAUME - 02.43.20.10.30  
LA FLÈCHE - 02.43.45.01.16  
ARNAGE - 02.43.40.75.00  
LA FERTÉ BERNARD - 02.43.93.01.37
- LOUÉ - 02.43.88.28.48  
ST MARS LA BRIÈRE - 02.43.89.70.19
- 73 UGINE - 04.79.37.30.77  
CHAMBERY - 04.79.68.66.00  
MONTMELIAN-ARBIN - 04.79.84.40.90  
AIME - 04.79.09.72.49
- 74 ANNECY-MEYTHET - 04.50.67.63.20  
REIGNIER - 04.50.43.40.23
- 76 ST JACQUES SUR DARNETAL  
02.35.23.41.77  
ROUEN - DARNETAL - 02.35.08.33.33  
YVETOT - 02.35.95.37.24  
YVETOT - STE MARIE - 02.35.95.72.72  
PONTS ET MARAIS - 02.27.28.03.80  
FÉCAMP - 02.35.10.11.12  
LE HAVRE - 02.35.26.82.68  
BUCHY - 02.35.34.40.64
- 77 NEMOURS - 01.64.78.59.29  
OZOIR LA FERRIÈRE - 01.60.18.54.54  
CLAYE SOUILLY - 01.60.26.71.40  
CHELLES - 01.60.20.80.24  
VULAINES SUR SEINE - 01.64.69.52.60
- 78 MANTES - 01.30.63.00.00
- 79 NIORT - 05.49.77.44.80  
THOUARS - 05.49.68.09.33  
PARTHENAY - 05.49.64.32.88  
ST MAIXENT L'ECOLE - 05.49.75.36.10
- 80 AMIENS - 0.810.685.538  
ABBEVILLE - 03.22.20.79.79  
NESLE - 0.810.685.538  
PERONNE - 0.810.685.538  
SOURDON - 0.810.685.538  
VILLERS BRETONNEUX - 0.810.685.538
- 81 CASTRES - 05.63.74.77.43
- 82 MOISSAC - 05.63.04.01.52
- 84 PERTUIS - 04.90.09.78.78  
CARPENTRAS - 04.90.63.27.73  
BOLLÈNE - 04.90.30.17.13
- 85 ST JEAN DE MONTS - 02.51.59.39.12  
FONTENAY LE COMTE - 02.51.69.50.22  
FONTENAY LE COMTE-Gal de Gaulle  
02.51.69.25.27  
BEAUVOIR SUR MER - 02.51.68.70.35  
NOIRMOUTIER - 02.51.39.05.89  
ILE D'YEU - 02.51.59.20.00
- 86 CIVRAY - 05.49.87.03.11
- 87 LIMOGES - 05.55.30.90.90  
SAINT-JUNIEN - 05.55.02.64.58  
ST YRIEX-LA PERCHE - 05.55.75.02.68
- 88 NEUF CHÂTEAU - 03.29.94.04.58
- 89 CHARNY - 03.86.63.64.03  
SAINT FARGEAU - 03.86.74.07.56  
MIGENNES - 03.86.80.43.88
- 91 ETAMPES - 01.64.94.46.90  
LINAS - 01.64.53.39.90
- 93 BAGNOLET - 01.49.72.99.99  
BOBIGNY - 01.41.83.83.40  
PAVILLONS SOUS BOIS - 01.48.48.23.87
- 94 BONNEUIL - 01.45.13.53.70

Retrouvez votre agence

 **RESEAU PRO**  
BOIS & MATÉRIAUX

sur



[www.reseau.pro](http://www.reseau.pro)



*Chaque année, nous sélectionnons une gamme de plus de 4 000 références pour apporter les meilleures solutions globales à vos chantiers. Nous adaptons particulièrement notre offre aux nouvelles normes et contraintes, avec le souci permanent du meilleur rapport qualité-prix. Nos conseillers sont à votre disposition pour compléter votre information et faciliter vos choix.*

Votre agence :