

## Noeud de drisse

Le noeud de drisse convient bien comme noeud d'arrêt. Et puis, grâce à sa boucle, il a l'avantage de pouvoir être défait facilement.

### **Avantage :**

- Se défait facilement

### **Inconvénient :**

RAS

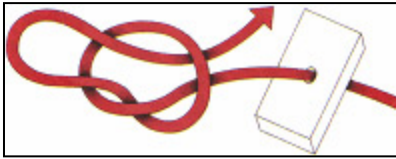

## Noeud de cabestan

Bien qu'il n'ait jamais été utilisé sur la poupée d'un winch ou d'un treuil, et que le cordage s'enroule simplement de quelques tours sur le cabestan, ce noeud à l'appellation fantaisiste rend de grands services à bord. Il offre notamment l'avantage de s'enrouler d'une seule main, où il n'est pas rare qu'il faille le tenir d'une main pendant que l'autre se débrouille seule. Comme disaient les gabiers au temps de la marine en bois : "une main pour soi, et l'autre pour l'armateur..." Quand il n'est pas soumis à une tension constante - par exemple quand on amarre à un quai un canot qui tire par à-coups -, le noeud de cabestan a tendance à se desserrer tout seul. Mieux vaut, donc, toujours l'assurer par deux demi-clés sur le dormant de l'amarre.

On peut faire un noeud de cabestan autour d'un bolard, d'un mât ou de tout autre espar, mais également sur un taquet d'amarrage.

### **Avantage :**

- S'enroule d'une seule main

### **Inconvénient :**

- Tendance à se desserrer

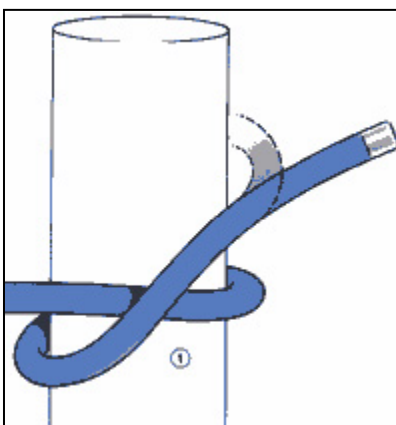

Etape 1

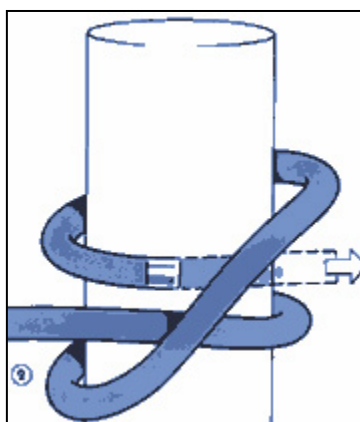

Etape 2

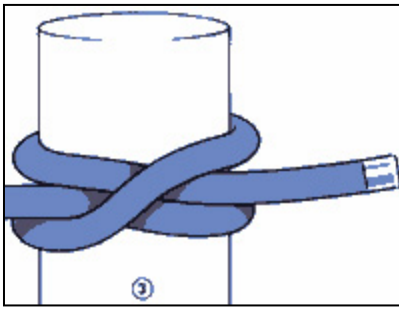

Etape 3

## Noeud de grappin

C'est la meilleure façon de relier l'anneau d'une ancre à la ligne de mouillage, parce qu'elle empêche cette dernière de s'user par frottement. Ce noeud se révèle également idéal pour amarrer un canot sur un anneau de quai rouillé : on effectue tout d'abord deux tours morts autour de l'anneau, puis on passe le courant du noeud entre l'anneau et les tours morts.

L'usage veut que l'on complète le noeud de grappin par une ou deux autres demi-clés, voire un noeud de chaise.

### **Avantage :**

- Utile et pratique

### **Inconvénient :**

RAS

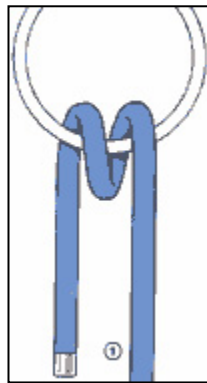

Etape 1

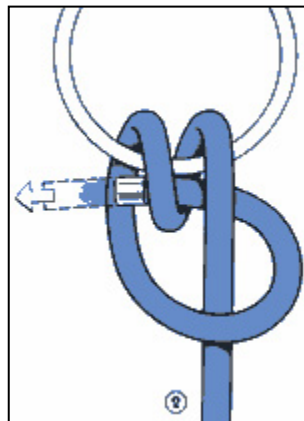

Etape 2



Etape 3

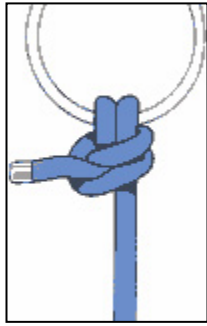

Etape 4

## Gueule de raie

Ce noeud appartient à la famille des noeuds de croc, bien connus des dockers. Il s'effectue sur un cordage en boucle, dont les deux brins sont reliés à la même charge. Cette façon de procéder présente un avantage indéniable : si l'un des brins casse, le noeud ne se défait pas pour autant. Dans ce cas, il faut espérer que le brin intact se montrera suffisamment solide pour retenir la charge jusqu'à ce qu'on la repose au sol.

### **Avantage :**

- Solide et sécuritaire

### **Inconvénient :**

RAS

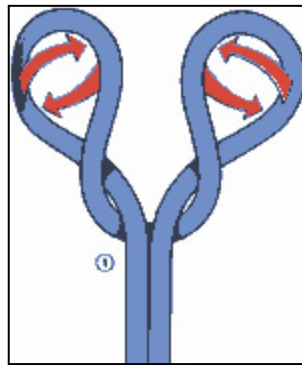

Étape 1

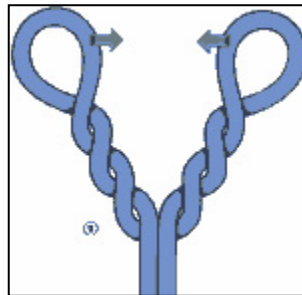

Étape 2

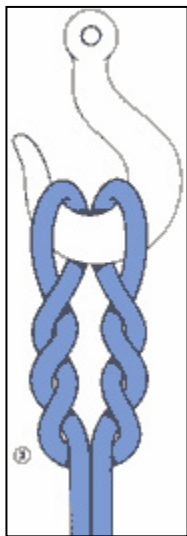

Etape 3

## Noeud de griffe

On choisit ce noeud de croc quand le cordage qui retient la charge est utilisé en simple. Outre le fait qu'on le réalise rapidement, et d'une seule main - l'autre maintenant le croc -, le noeud de griffe offre l'avantage de se défaire facilement : dès qu'il n'y a plus de tension, le cordage glisse tout seul.

### **Avantage :**

- Se réalise et se défait facilement

### **Inconvénient :**

- Peut s'avérer dangereux

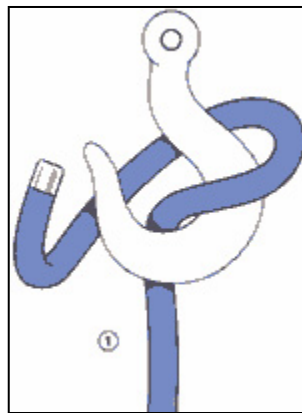

Etape 1

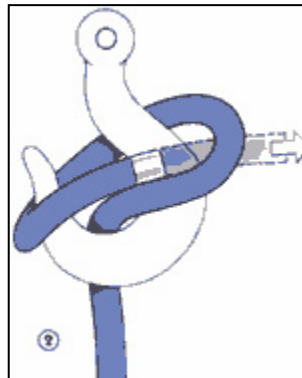

Etape 2

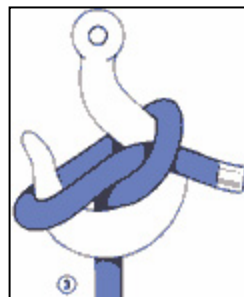

Etape 3



## Noeud chinois

Le noeud chinois est utilisé par les marins pour raidir les haubans. Il a la particularité d'être solide et en plus il est décoratif.

### **Avantage :**

- Décoratif - Solide

### **Inconvénient :**

RAS

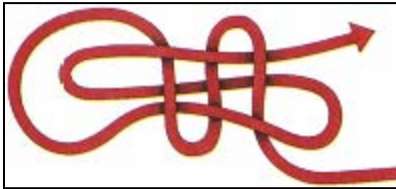

Étape 1



Étape 2

## Tour mort et demi-clés à capeler

C'est la façon la plus sûre et la plus rapide d'amarrer un cordage sous forte tension à un point fixe. Une fois le tour mort assuré, l'effet de frein est tel que l'on retient sans peine les plus grandes tractions. Les deux demi-clés servent donc surtout à verrouiller l'amarrage. Ce noeud offre un autre avantage : on peut toujours le défaire facilement. Proverbe breton : "un tour mort et demi-clé à capeler n'ont jamais lâché"

### **Avantage :**

- Se défait facilement - Sécuritaire

### **Inconvénient :**

RAS

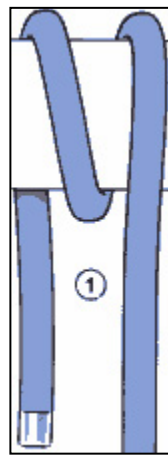

Etape 1

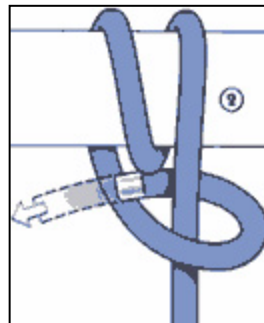

Etape 2

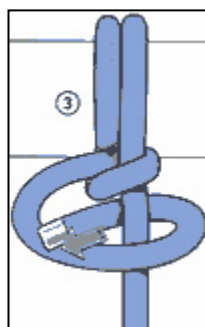

Etape 3

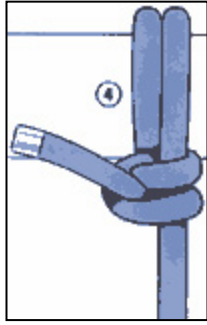

Etape 4

## Noeud de cabestan gansé

Il offre notamment l'avantage de s'enrouler d'une seule main, où il n'est pas rare qu'il faille le tenir d'une main pendant que l'autre se débrouille seule. Comme disaient les gabiers au temps de la marine en bois : "une main pour soi, et l'autre pour l'armateur..." Quand il n'est pas soumis à une tension constante - par exemple quand on amarre à un quai un canot qui tire par à-coups -, le noeud de cabestan a tendance à se desserrer tout seul. Mieux vaut, donc, toujours l'assurer par deux demi-clés sur le dormant de l'amarre.

Cependant ce noeud est plus facile à défaire que le noeud de cabestan. Il demeure utile comme amarre temporaire.

### **Avantage :**

- Facile à réaliser

### **Inconvénient :**

RAS

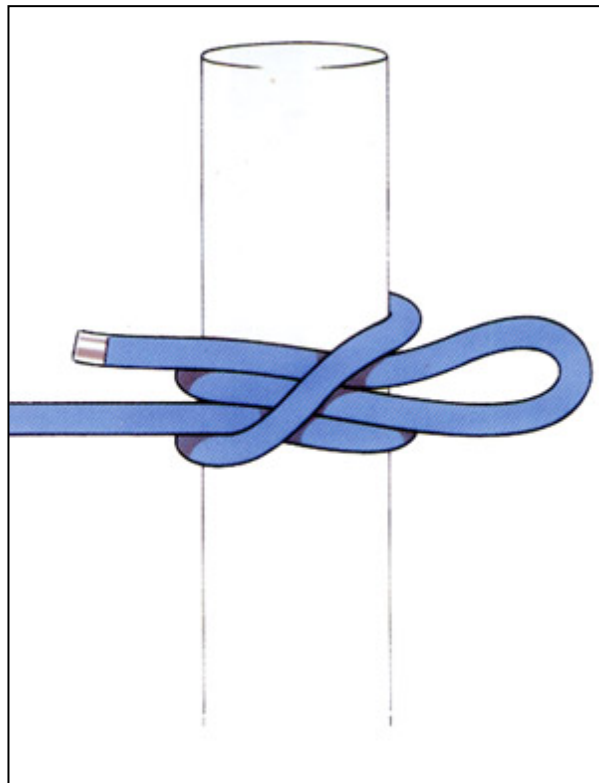

## Noeud de cabestan double

Il offre notamment l'avantage de s'enrouler d'une seule main, où il n'est pas rare qu'il faille le tenir d'une main pendant que l'autre se débrouille seule. Comme disaient les gabiers au temps de la marine en bois : "une main pour soi, et l'autre pour l'armateur..." Quand il n'est pas soumis à une tension constante - par exemple quand on amarre à un quai un canot qui tire par à-coups -, le noeud de cabestan a tendance à se desserrer tout seul. Mieux vaut, donc, toujours l'assurer par deux demi-clés sur le dormant de l'amarre.

Cependant ce noeud est plus solide que le noeud de cabestan simple. Il glisse moins, et peut être utilisé comme amarre.

### **Avantage :**

- Solide
- Facile à réaliser

### **Inconvénient :**

- Peut glisser

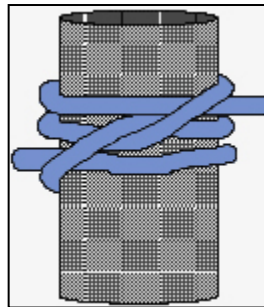

## Noeud de cabestan croisé

### **Avantage :**

RAS

### **Inconvénient :**

RAS

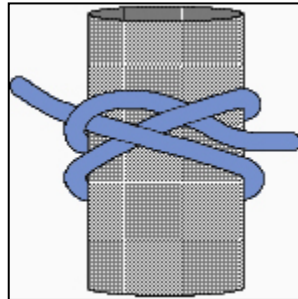

## Noeud de bois

Il s'agit d'un noeud facile à faire et à défaire. Peu fiable, pour usage temporaire. Il demeure utile pour hisser un drapeau.

### **Avantage :**

- Facile à faire et à défaire

### **Inconvénient :**

- Peu fiable

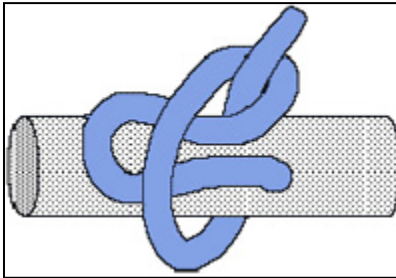

## Noeud de Gabier des zeppelins

Le noeud de Gabier aurait été inventé en 1943 et redécouvert en 1978. Il est adapté aux cordes synthétiques qui, si elles sont trop rigides, ont tendance à se dénouer d'elles-mêmes lorsqu'elles sont soumises à des cycles continuels de tension détente.

Le noeud de gabier est un non noeud utilisé pour décoration du style mariage, en formant une chaîne autour du torse ou plus encore, pour faire sécher une corde mouillée. On répète le noeud sur toute la longueur d'une corde suspendue.

### **Avantage :**

RAS

### **Inconvénient :**

RAS

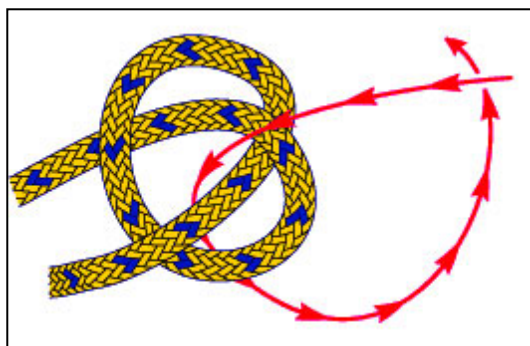

Etape 1

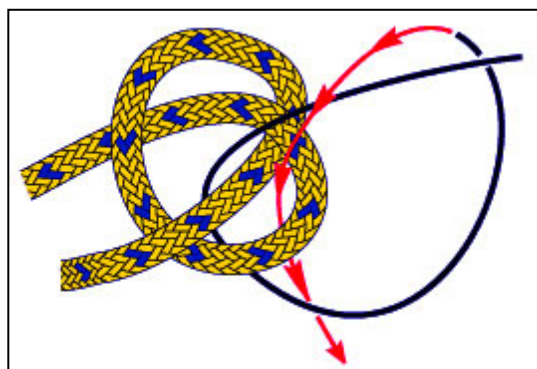

Etape 2



## Noeud de taquet

Pour fixer un cordage à un taquet, on effectue d'abord un tour mort, puis un "8", et enfin une demi-clé renversée.

Pour une sécurité absolue et éviter que le noeud ne saute, la dernière boucle doit être dans l'autre sens. Ainsi, elle se trouve parallèle au passant précédent, et l'ensemble est mieux maintenu.

### **Avantage :**

RAS

### **Inconvénient :**

- Le noeud peut sauter

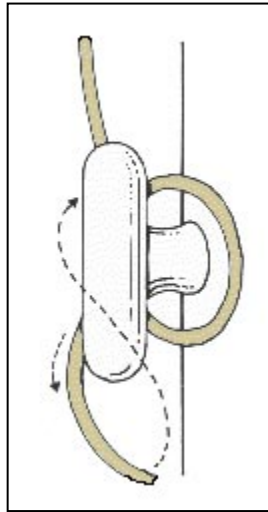

Etape 1

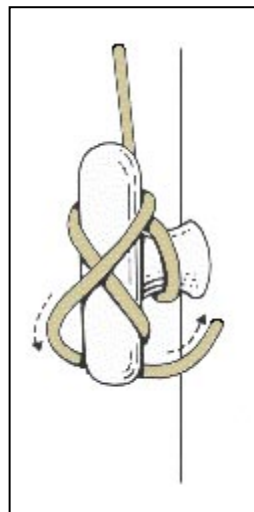

Etape 2

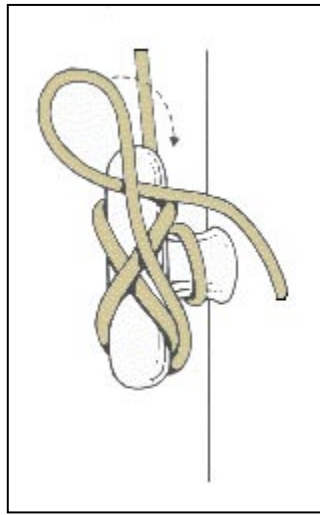

Etape 3

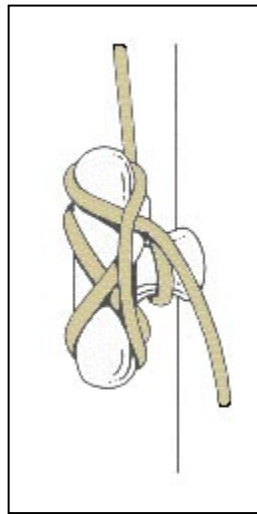

Etape 4

## Noeud neuf

Le noeud neuf est utilisé principalement en version doublée comme le noeud de huit double (ainsi il est un peu plus facile à défaire quand il est serré). En spéléologie, on va utiliser ce noeud à la place du noeud en huit double pour certains amarrages. Enfin en escalade, on peut l'utiliser comme noeud d'encordement (bien que ce ne soit pas le noeud enseigné).

### **Avantage :**

RAS

### **Inconvénient :**

RAS

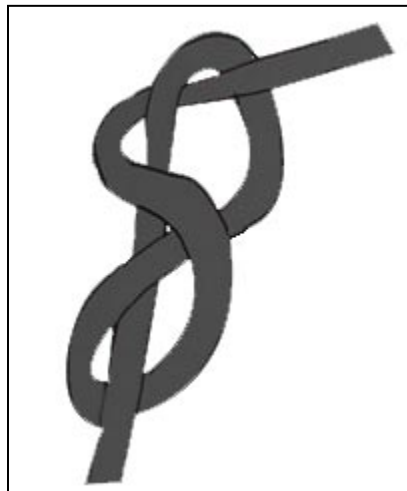

## Lover un cordage

On love un cordage avec une corde souple de grandeur moyenne. Il permet de terminer l'écheveau.

### **Avantage :**

- Gain de place
- Corde prête à l'emploi

### **Inconvénient :**

RAS

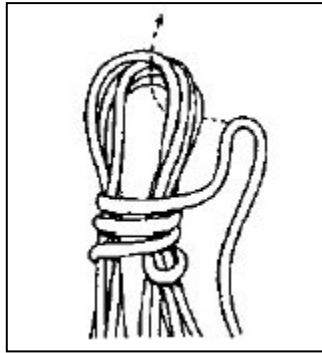

Étape 1

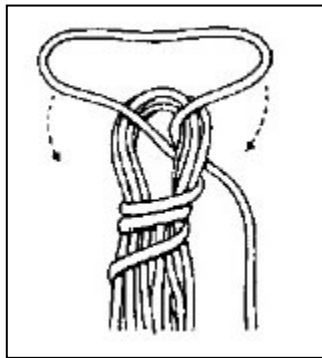

Étape 2

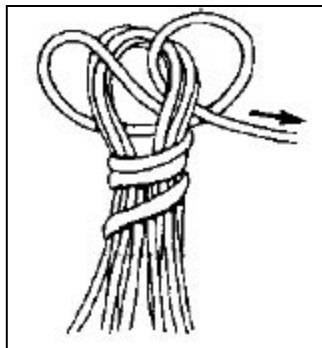

Étape 3

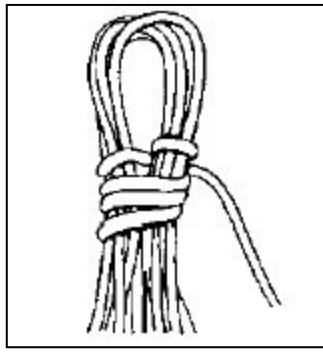

Etape 4

## Surliure simple

Très utilisé sur les cordages à torons, la meilleure façon et rapide, de les stopper avant de les couper. Bien faite et serrée : indéfaisable ! Peu aussi s'utiliser sur tous les autres cordages, bien plus joli que le classique "chaterton" et bien moins collant ! Cela peut faire d'excellentes poignées rapides sur les manches à balai ou tout autre objet.

Étape 1 : Faire une boucle, en prevoyant assez de longueur de fils. Le dormant dessous, le tirant passant derrière.

Étape 2 : Enrouler le courant par dessus le dormant, en serrant bien et en maintenant les boucles.

Étape 3 : Faire au moins 10 tours, passer le courant dans la boucle. Tirer sur le dormant et faire rentrer la boucle sous les tours. Couper à ras les brins dépassant. (Source de Alcosinus).

### **Avantage :**

RAS

### **Inconvénient :**

RAS

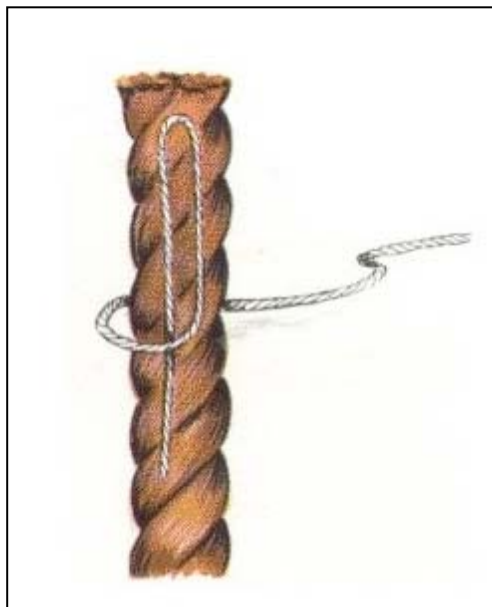

Étape 1

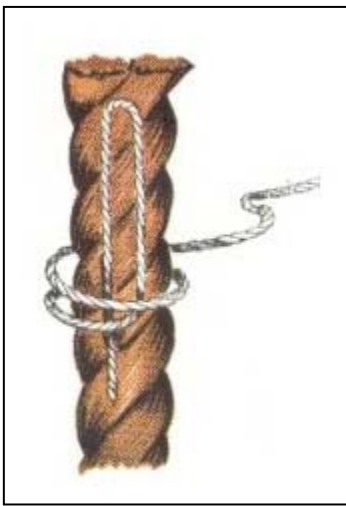

Etape 2

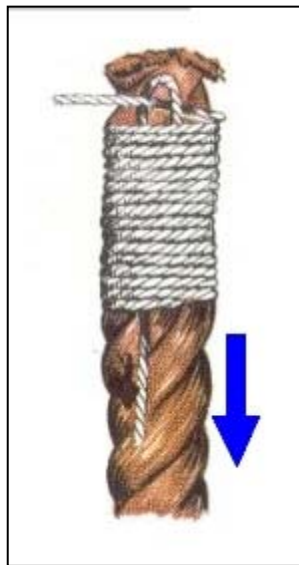

Etape 3

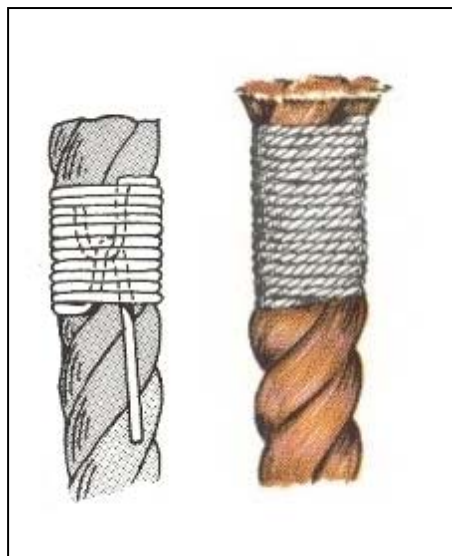

Etape 4

## Épissure carrée

L'épissure carrée sert à assembler deux cordes de même diamètre ou de diamètre très peu différent.

### Avantage :

RAS

### Inconvénient :

RAS

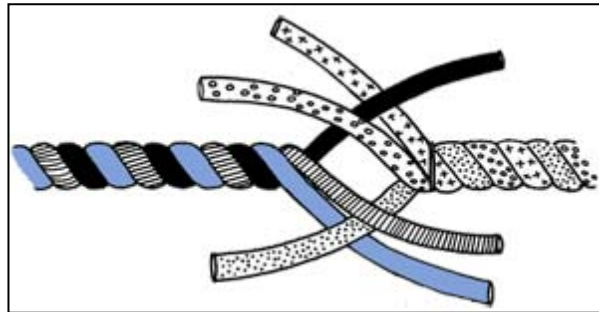

Etape 1

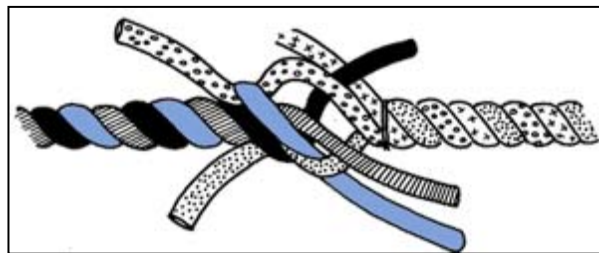

Etape 2

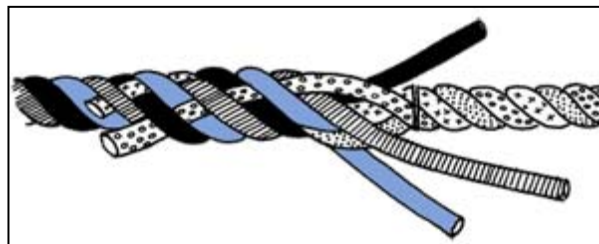

Etape 3

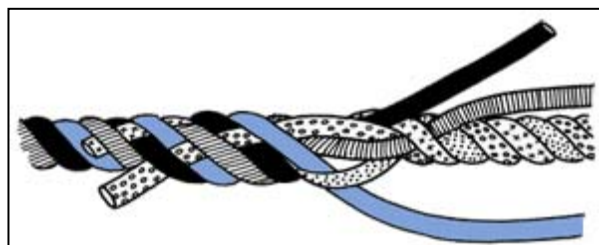

Etape 4



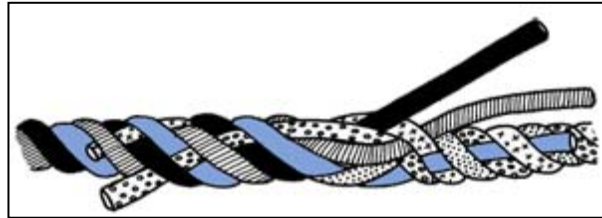

Etape 5

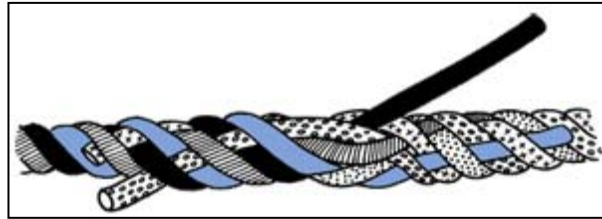

Etape 6

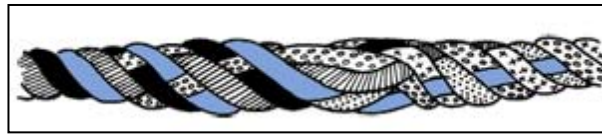

Etape 7

## Épissure en œil

L'épissure en œil est l'épissure à utiliser pour s'essayer à cet art, et apprendre. Il n'existe pas moins de 15 façons de faire cette épissure !

### **Avantage :**

RAS

### **Inconvénient :**

RAS

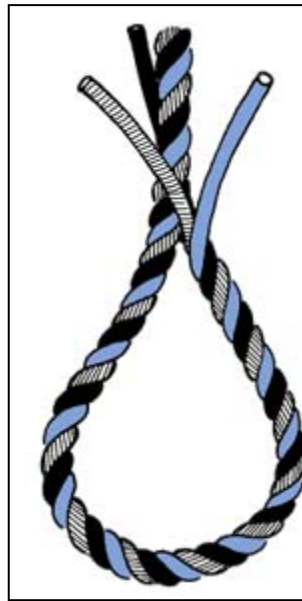

Etape 1

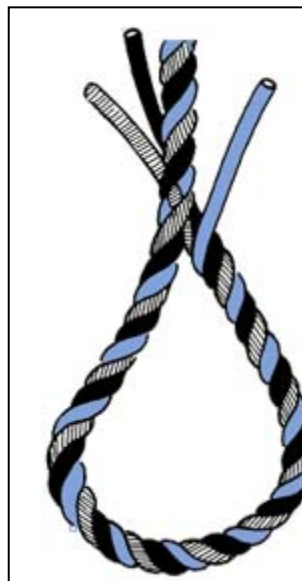

Etape 2



Etape 3



Etape 4

## Cordage épissé

Parfois aussi nommé du nom de "dog pointing" par le AKB, le cordage épissé sur lui-même est à commencer exactement comme pour une tête de more vers la droite. Pour bien réussir cette épissure, il est impératif de faire une surliure provisoire sous le noeud en tête de more. D'autre part, il est impératif de passer au minimum 3 fois dans le cordage en faisant des dessus-dessous.

### **Avantage :**

RAS

### **Inconvénient :**

RAS

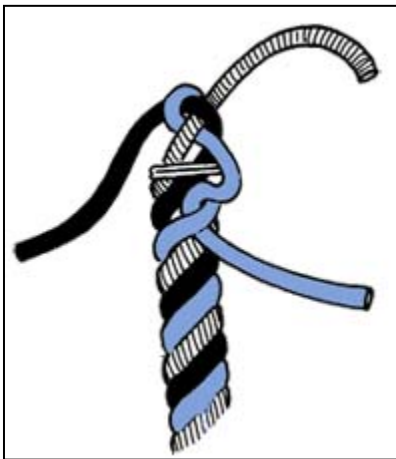

Etape 1

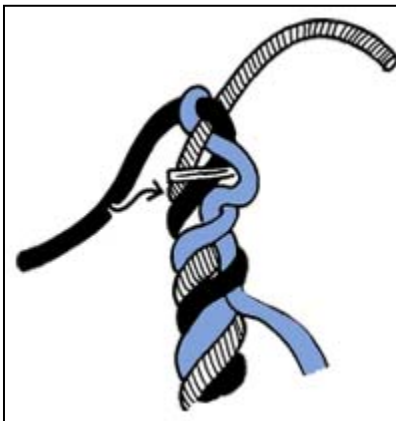

Etape 2



Etape 3

Noeud de filet

**Avantage :**

RAS

**Inconvénient :**

RAS

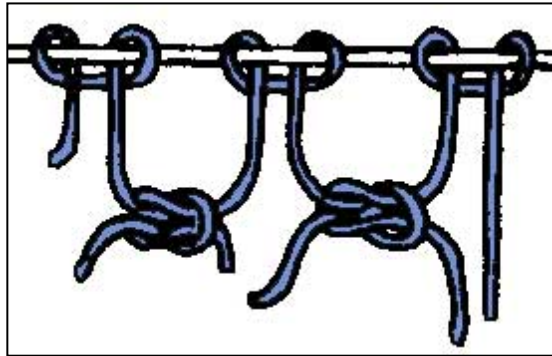

## Noeud de guide

Pour le guide de montagne, cette façon de réaliser le noeud de chaise permet d'ajuster exactement le diamètre de la boucle destinée à encorder un client, ou lui-même. Cette technique demeure pratiquement inconnue des gens de mer, qui y trouveraient pourtant grand intérêt à chaque fois qu'un noeud de chaise doit être exécuté sur un cordage sous tension.

### **Avantage :**

RAS

### **Inconvénient :**

- Pour plus de sécurité il faut impérativement exécuter ensuite un demi-noeud de pêcheur.

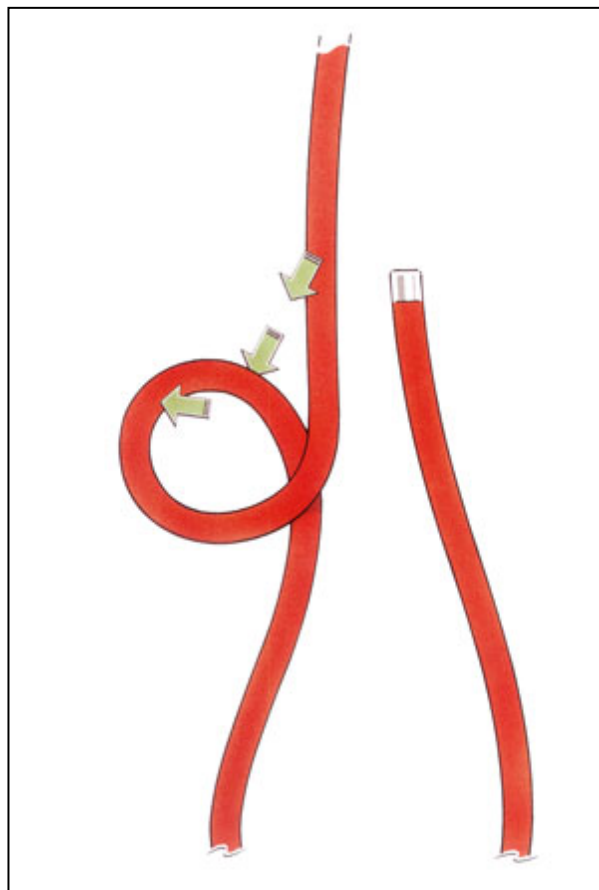

Etape 1

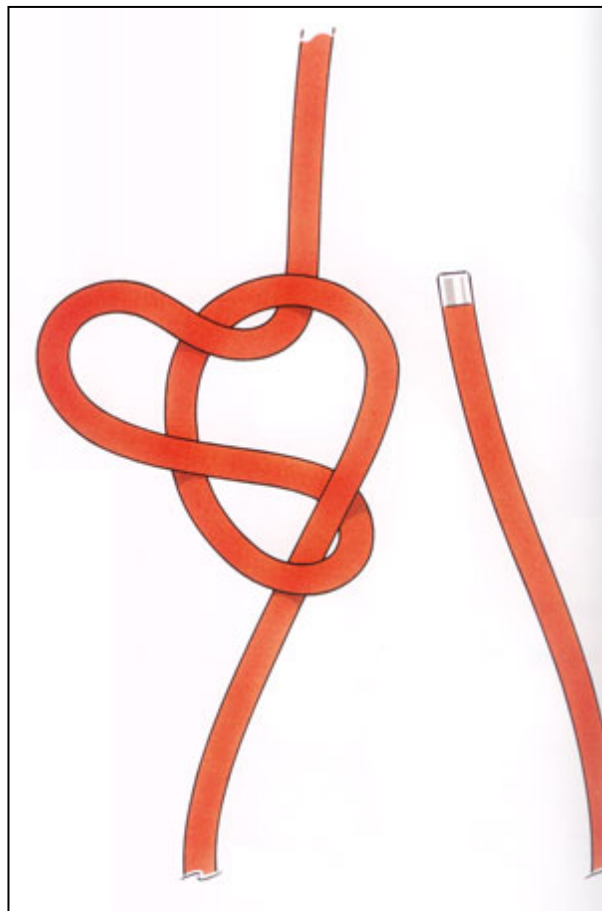

Etape 2

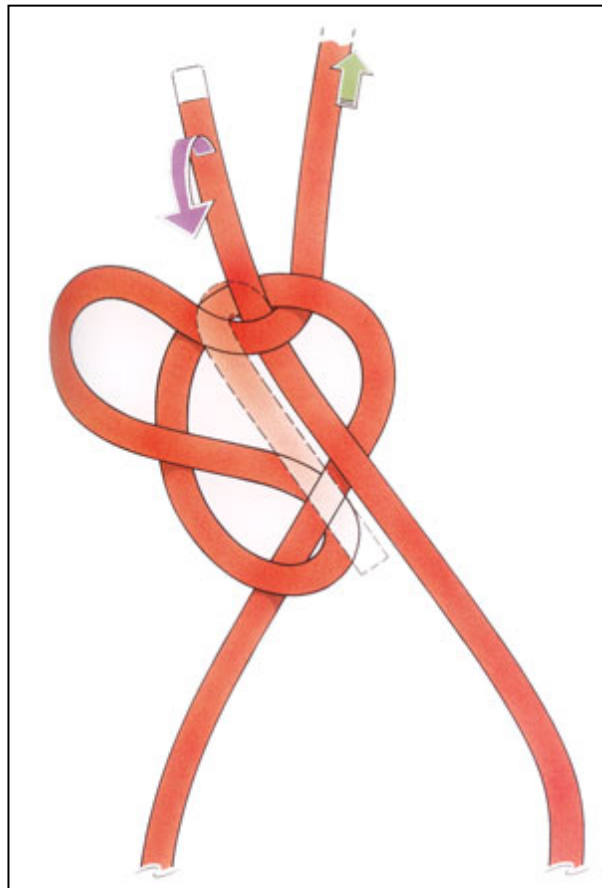

Etape 3





Etape 4

## Noeud d'écoute ganse

Le noeud d'écoute gansé est idéal lorsqu'on craint d'avoir du mal à défaire un noeud après qu'il ait été mis sous tension. Si on utilise des cordages de diamètres différents, la ganse est réalisée avec le plus fin des deux.

### **Avantage :**

RAS

### **Inconvénient :**

RAS

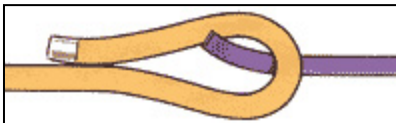

Etape 1

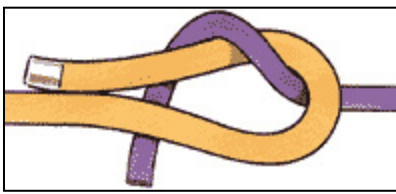

Etape 2

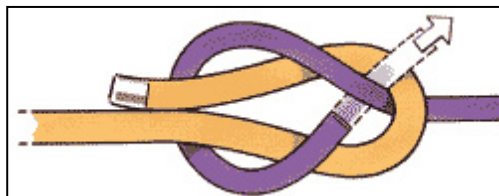

Etape 3

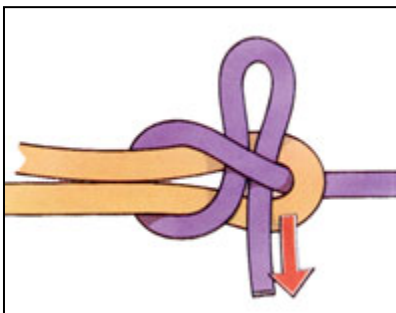

Etape 4

## Carrick double

Le noeud de carrick, réalisé en double, peut être utilisé pour lier "à la japonaise" un rouleau de parchemin, ou une estampe.

### **Avantage :**

RAS

### **Inconvénient :**

RAS

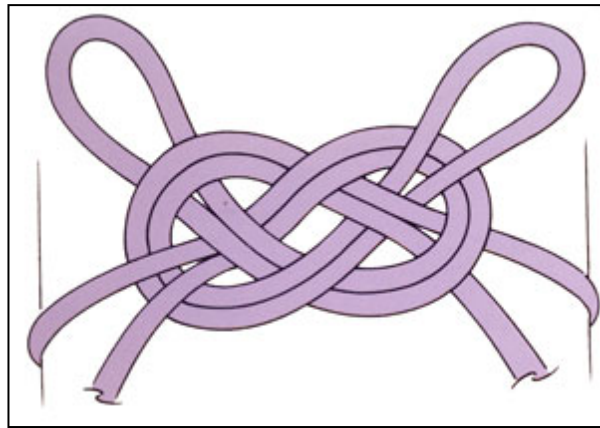

## Noeud Zeppelin

Le noeud zeppelin est une des meilleures manières de réunir deux cordages. De plus il peut servir à réunir deux cordages de diamètres différents.

### **Avantage :**

- sur
- Résistant
- Facile à défaire, même mouillé.

### **Inconvénient :**

RAS

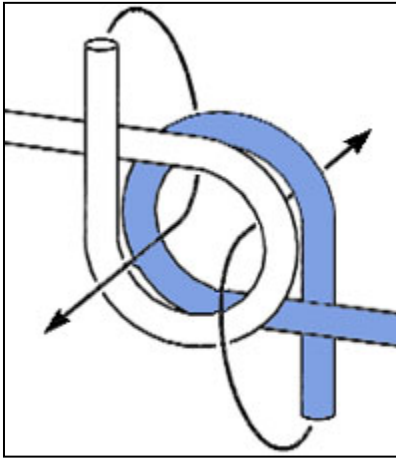

Etape 1

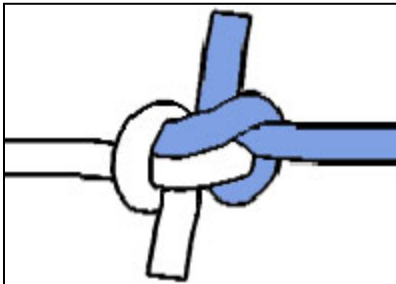

Etape 2

## Noeud d'agui

Le noeud d'agui se compose de deux noeuds de chaise. Il est idéal pour un assemblage avec deux cordes de diamètres différents.

### **Avantage :**

RAS

### **Inconvénient :**

RAS

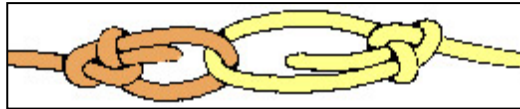

## Lover un cordage 2

Les schémas ci-dessous représente la deuxième méthode pour lover un cordage.

### Avantage :

RAS

### Inconvénient :

RAS

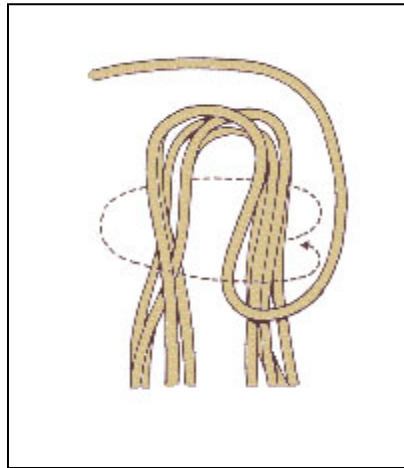

Etape 1

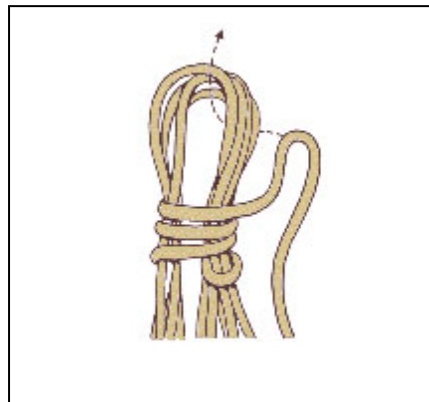

Etape 2

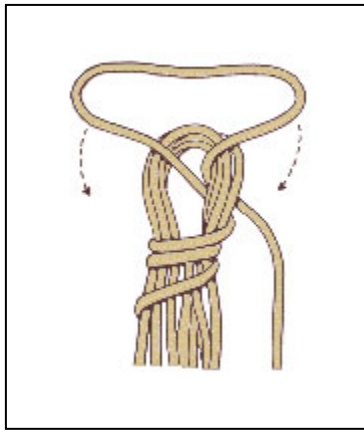

Etape 3

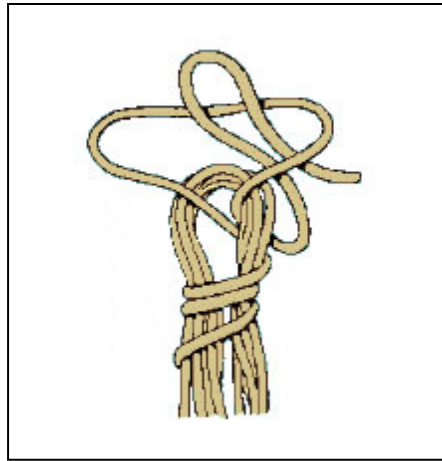

Etape 4

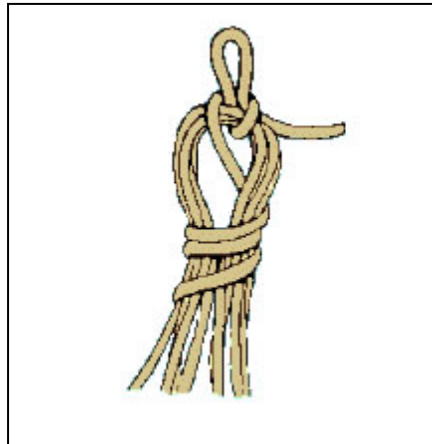

Etape 5

## Noeud de bois

Le noeud de bois permet de soulever des pièces difformes. Il est appelé noeud de mule en escalade, il sert à bloquer temporairement une corde et il s'utilise avec un demi cabestan.

### **Avantage :**

- Soulever des poids

### **Inconvénient :**

RAS

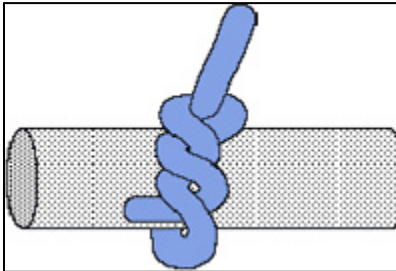



## Noeud de tirant

Le noeud de tirant est un noeud coulant assez dur. Il demeure très simple à réaliser, malheureusement il glisse facilement.

### **Avantage :**

- Facile à réaliser

### **Inconvénient :**

- Glisse facilement

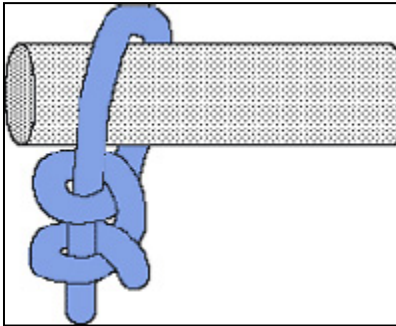

## Noeud de patte d'oie

Le noeud de patte d'oie est un noeud d'amarre sur corde tendue ou sur une petite pièce de bois rond. Il peut se rendre très utile pour hisser une pièce de bois par exemple. La corde sous traction doit rester à angle faible pour garder le noeud bien tendu.

Le noeud de patte d'oie peut être utilisé lorsqu'il s'agit de fixer une corde à un arbre et que l'on souhaite pouvoir défaire facilement le noeud par la suite (exemples : pour le bûcheron, pour déplanter un 4x4)

### **Avantage :**

- Utile pour hisser des poids

### **Inconvénient :**

RAS

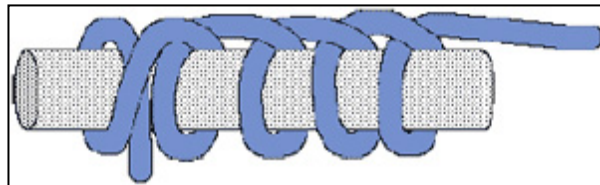

## Noeud d'évadé

Le noeud d'évadé est un noeud qui se défait facilement et qui permet de récupérer la corde sans toucher au noeud et sans dérouler toute la corde. Une corde sert à la traction alors que l'autre sert à récupérer la corde après usage.

### **Avantage :**

- Utile en rappel
- Rapide à mettre en place

### **Inconvénient :**

Dangereux : un brin serre les boucles alors que le second défait instantanément le noeud.

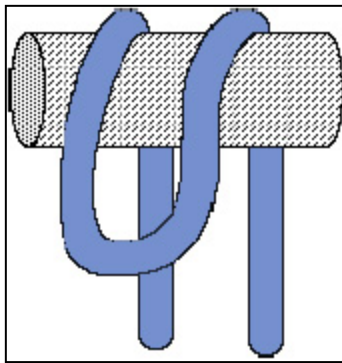

Étape 1

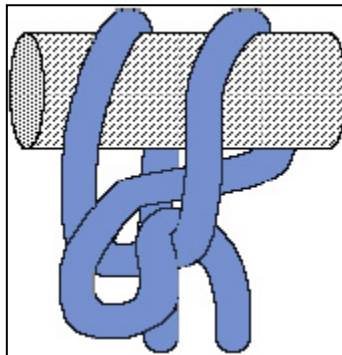

Étape 2

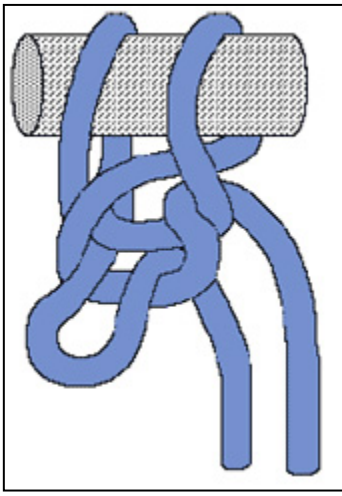

Etape 3

## Noeud d'arrêt

Les spécialistes le qualifient, à juste titre, de "demi noeud", car il s'agit d'un nœud dangereux : si on le serre fortement, on éprouve les pires difficultés à le défaire par la suite. En revanche, pas assez souqué, il se dénoue tout seul.

### **Avantage :**

RAS

### **Inconvénient :**

- Noeud dangereux



Étape 1



Étape 2

## Noeud de capucin

C'est le noeud qui orne la ceinture en cordon que les moines utilisaient autrefois pour se flageller. Le noeud de capucin sert principalement à faciliter la prise en main des tire-veilles de wishbone sur les planches à voile. Malgré son apparente simplicité, son exécution est beaucoup moins facile qu'il paraît, car, pour lui donner la forme régulière qui fait toute son élégance, il faut le tordre sur lui-même pendant qu'on le serre.

### **Avantage :**

RAS

### **Inconvénient :**

- Exécution difficile



Etape 1



Etape 2



Etape 3

## Noeud en queue de singe

Difficile d'imaginer qu'une espèce de babouin ou de sagouin puisse être affligée d'un tel appendice caudal ! Quoi qu'il en soit, les marins utilisent beaucoup la queue de singe comme nœud d'arrêt définitif sur un palan, par exemple celui de la grand-voile. Parfois, il sert également à lester l'extrémité d'une touline, ligne légère qu'on lance entre un navire et le quai, pour passer ensuite les grosses amarres. Si on le fait plus long - il suffit de multiplier les tours de la phase 2 - , le nœud en queue de singe constitue une bonne poignée à l'extrémité d'un cordage, à moins qu'on ne le destine à orner le bout d'un cordon.

### **Avantage :**

- Noeud très utile - Facile à faire et à défaire

### **Inconvénient :**

RAS

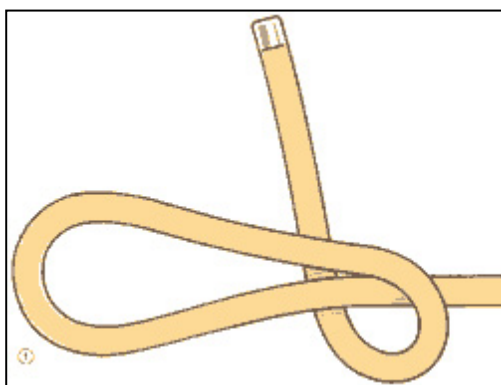

Etape 1

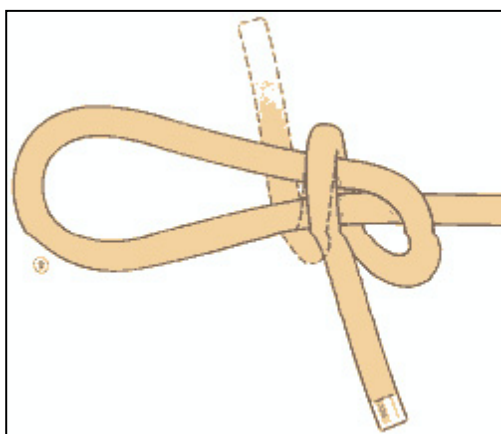

Etape 2

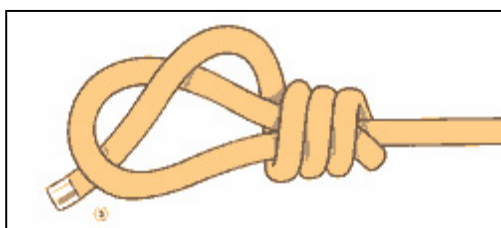

Etape 3

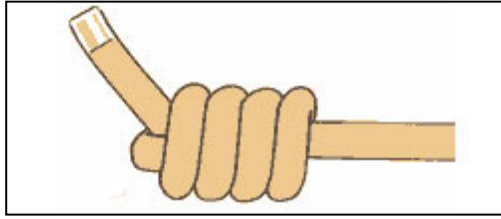

Etape 4



## Noeud en huit

C'est le noeud d'arrêt par excellence. En effet, même s'il a été écrasé contre une poulie ou un filoir, il est facile de le dénouer. En revanche, quand il est exécuté sur une écoute de foc, il a tendance à se défaire tout seul lors des virements de bord. C'est pour cette raison que les marins expérimentés laissent au moins 20 centimètres entre l'extrémité de l'écoute et le noeud.

C'est le noeud d'encordement le plus solide. Il est plus solide que le noeud de chaise et le plus facile à vérifier.

### **Avantage :**

- Facile à réaliser - Solide

### **Inconvénient :**

- Noeud à surveiller



Etape 1



Etape 2

## Noeud de laguis

C'est le noeud que les braconniers utilisent pour fabriquer des collets, car il coulisse très bien. Les marins d'autrefois en faisaient usage pour rabanter contre leurs vergues les voiles carrées des grands voiliers. Les plaisanciers d'aujourd'hui l'emploient pour étouffer une voile qui claque dans le vent, ou pour commencer le ferlage d'une grande-voile contre sa bôme, ou d'un foc sur le pont.

Le noeud de laguis se compose d'un noeud de chaise qui coulisse sur le dormant du cordage ; il se défait donc très facilement.

### **Avantage :**

- Coulisse bien
- Se défait facilement

### **Inconvénient :**

RAS

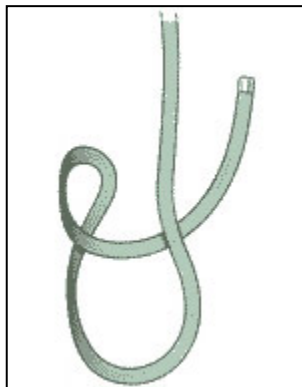

Etape 1

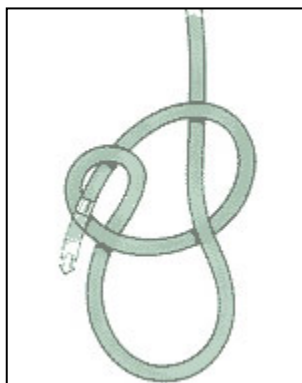

Etape 2

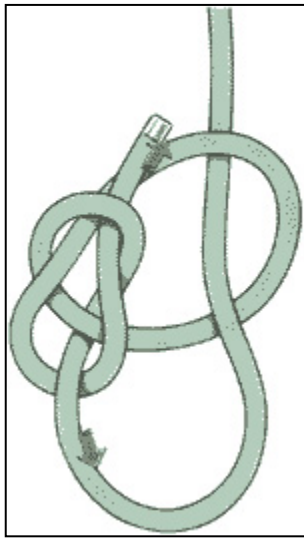

Etape 3

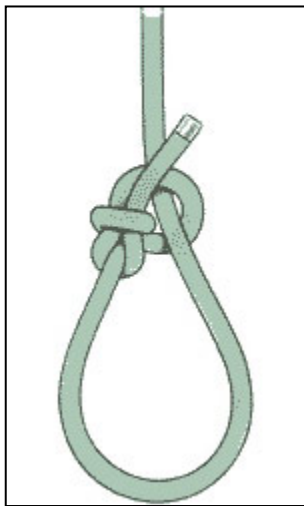

Etape 4

## Noeud en double-huit

Le double-huit est un noeud de plein poing amélioré en extrapolant le noeud en huit. Il présente un avantage considérable : une fois souqué, il est facile à défaire. C'est la raison pour laquelle les grimpeurs l'adoptent volontiers à condition de s'encorder directement sur le harnais et la présence du mousqueton est tolérée en neige.

### **Avantage :**

- Facile à défaire

### **Inconvénient :**

RAS



Étape 1



Étape 2



Étape 3

## Noeud de lapin

Il s'agit du noeud emblématique de la spéléologie. Il est aussi le plus utilisé pour s'amarrer sur deux points d'ancrage en tête de puits. Il peut être conseillé de placer un mousqueton dans chacune des boucles et non dans le noeud lui-même.

### **Avantage :**

- Nombreux domaines d'application
- Forces de couplages découplées

### **Inconvénient :**

- Difficile à défaire



Étape 1



Étape 2



Etape 3

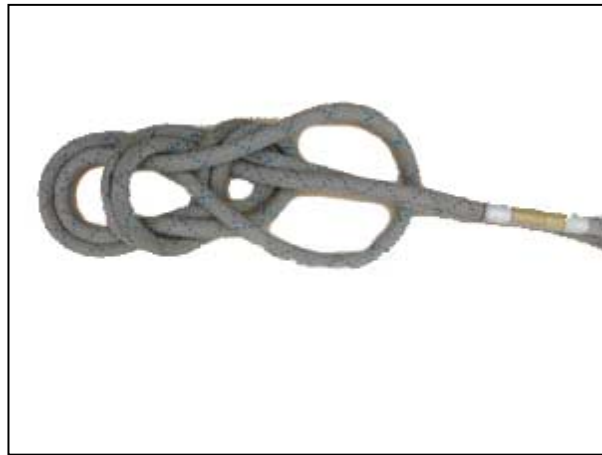

Etape 4



Etape 5

## Noeud du pêcheur à la ligne

Il semblerait que les pêcheurs à la ligne ne fassent guère usage du noeud auquel ils ont donné leur nom. C'est pourtant la seule manière de réaliser une boucle sur les lignes raides et glissantes, comme les cordelettes de polypropylène, les sandows et, éventuellement, le fil à pêche. Bien qu'il soit souvent difficile à défaire, ce noeud mérite d'être connu de tous, car, dans certains cas, c'est le seul qui tienne.

### **Avantage :**

- Solide

### **Inconvénient :**

- Difficile à défaire

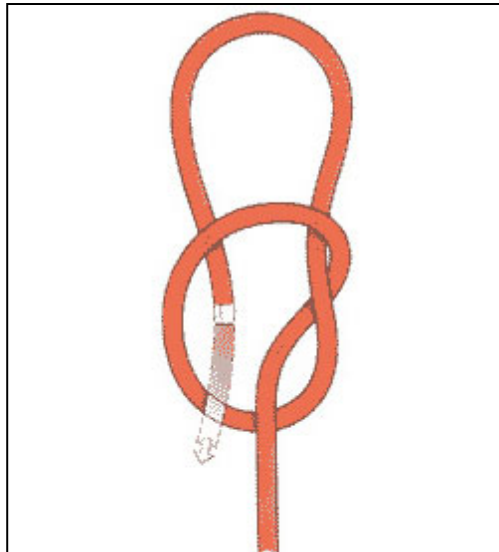

Etape 1

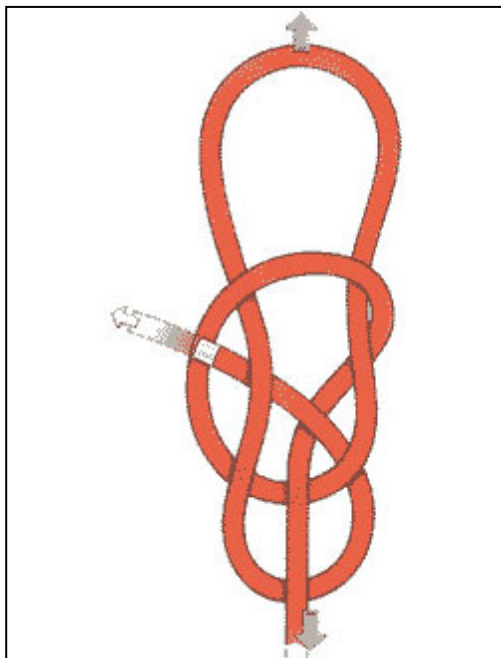

Etape 2

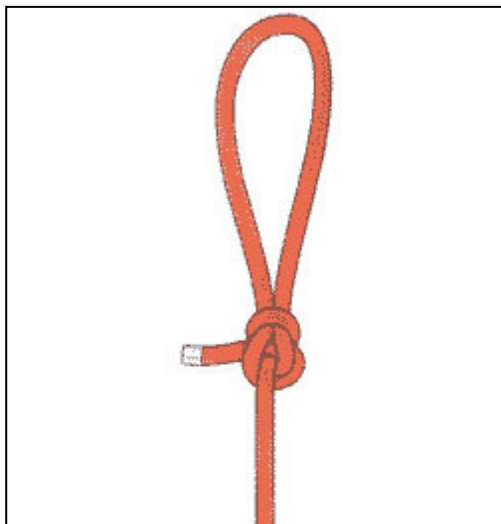

Etape 3



## Noeud de chaise

Une fois que l'on maîtrise la technique pour réaliser un noeud de chaise du bout des doigts, en toutes circonstances, on a pu vivre sans connaître cette boucle qui ne glisse pas, et que l'on peut toujours défaire facilement. Son appellation vient du fait qu'il est possible de s'asseoir dans la boucle pour se hisser, bien que ce ne soit pas l'usage le plus courant de ce noeud.

Il n'existe pas réellement de méthode pour apprendre à faire le noeud de chaise, mais on peut noter que, une fois le noeud commencé par une boucle, le courant du cordage va croiser successivement tous les éléments de cette boucle, en passant alternativement par-dessus et par-dessous chacun d'eux. Il est, en outre, vivement conseillé de former une large ganse, afin de bien la différencier de la boucle qui deviendra le noeud lui-même.

En escalade, pour bloquer le noeud de chaise, il ne faut pas le retrésser mais un noeud d'arrêt type pêcheur Double est obligatoire, sinon il y a un risque de glissement.

### **Avantage :**

- Facile à faire
- Se défait facilement
- Solide

### **Inconvénient :**

- Effectuer ensuite un noeud d'arrêt pour une sécurité maximale



Étape 1



Étape 2



Etape 3

## Noeud de chaise dans un anneau

Lorsqu'un marin doit, par exemple, amarrer un bateau à un anneau de quai, comment réaliser la boucle qui commence le noeud sur une ligne tendue ? L'astuce consiste à partir d'une demi-clé, qui, d'un coup sec, transforme le noeud. Pour terminer ce dernier, il suffit de reprendre un peu de mou à l'amarre, et de profiter de l'instant où le bateau avance vers le quai pour passer le bout du cordage dans la boucle.

### **Avantage :**

- Pratique dans des cas particuliers

### **Inconvénient :**

RAS

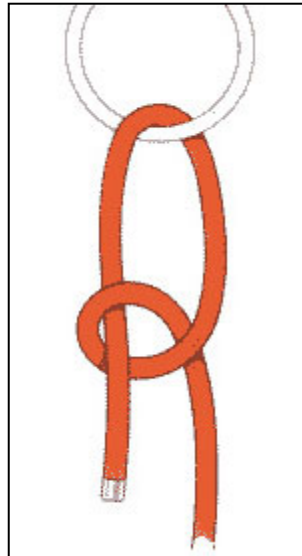

Étape 1

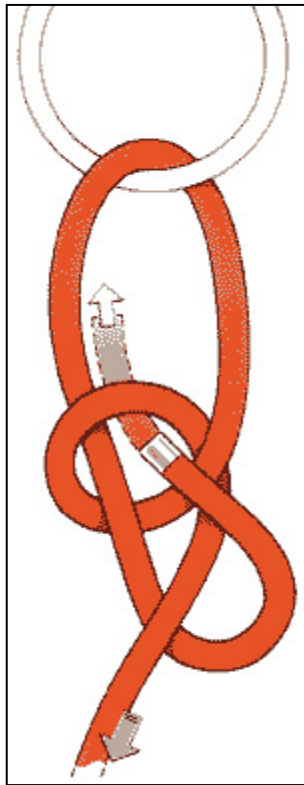

Etape 2

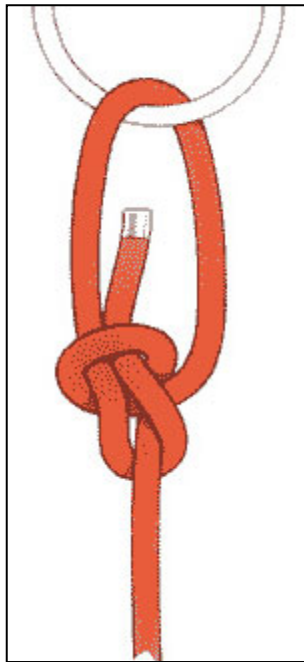

Etape 3

## Noeud de chaise en double

Sur un bateau, cette extrapolation du noeud de chaise sert à hisser un équipier dans le gréement quand l'urgence est telle qu'on n'a pas le temps de gréer une chaise de calfat. L'avantage des deux boucles est qu'elles scient moins les fesses. En faisant coulisser le noeud avant de le serrer, on peut donner à chaque boucle un diamètre différent. Dans ce cas, on s'assied sur l'une, et on utilise l'autre comme dossier, au niveau des aisselles.

Autre méthode de réaliser le noeud de chaise double : dans un premier temps, il est nécessaire de réaliser le noeud de chaise sans le serrer ni faire de noeud d'arrêt. A partir du noeud de chaise simple, passer la corde à nouveau dans les deux points d'encordement. Suivre la corde du puit avec le bout de la corde jusqu'à sortir parallèlement à la corde d'assurage. Serrer le noeud. Réaliser le noeud d'arrêt.

### **Avantage :**

- Facile à faire et à mémoriser
- Hisser une personne rapidement

### **Inconvénient :**

RAS

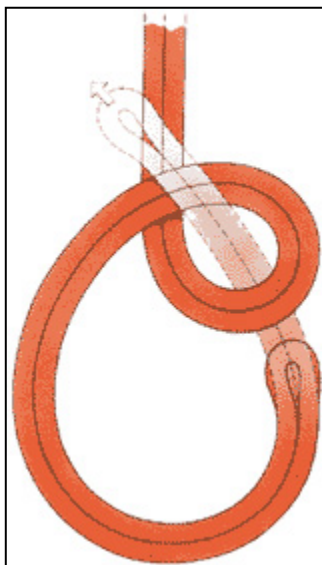

Étape 1

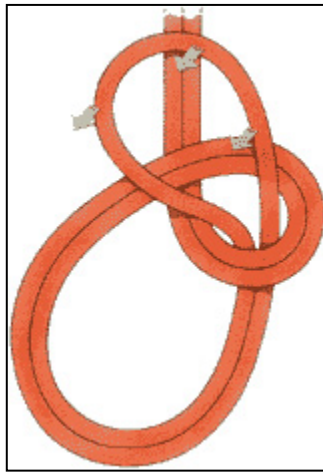

Etape 2

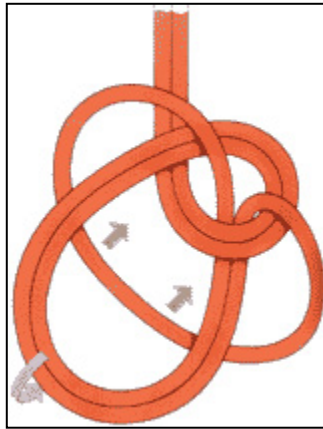

Etape 3

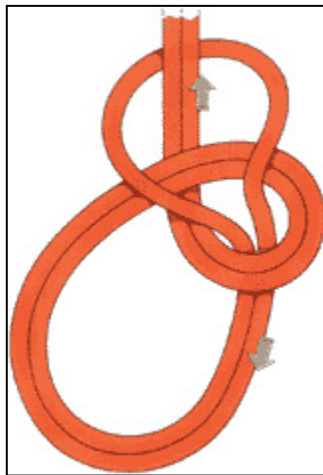

Etape 4

## Noeud de chaise sous forte tension

Cette technique très séduisante n'est utilisable qu'avec un cordage très raide, qui ne s'écrase pas sur lui-même, et seulement si la tension exercée est extrêmement forte. Une fois la manoeuvre commencée, si la méthode n'aboutit pas, on peut simplement exécuter deux demi-clés.

### **Avantage :**

RAS

### **Inconvénient :**

RAS

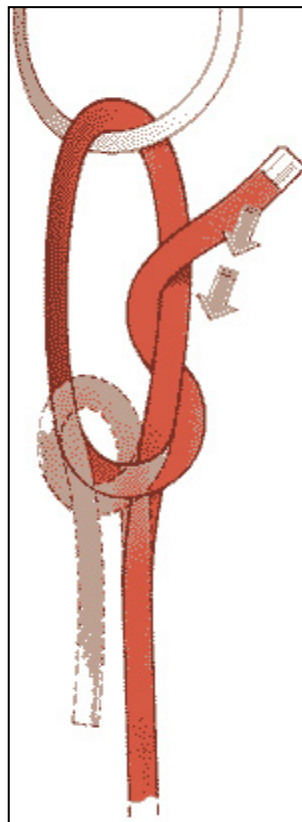

Étape 1

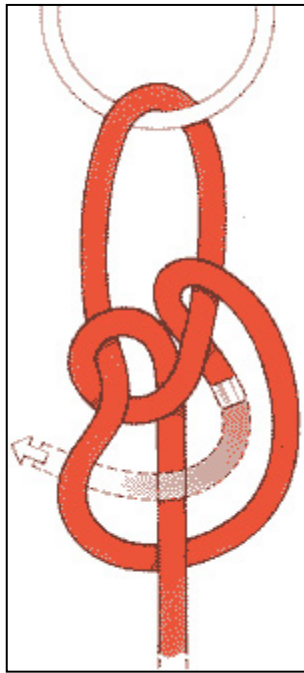

Etape 2

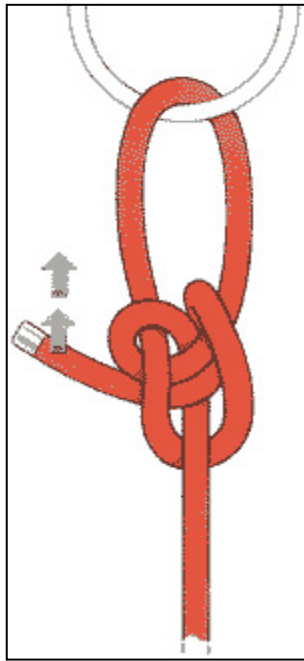

Etape 3



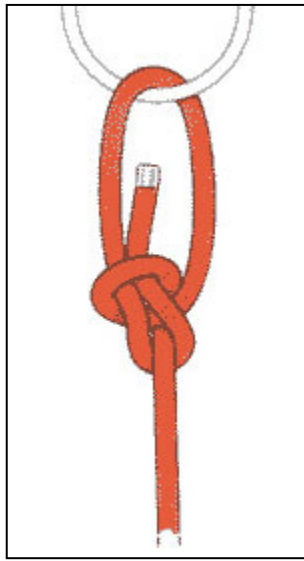

Etape 4

## Noeud de chaise espagnol

Le noeud de chaise espagnol sert à hisser une personne accidentée, inconsciente : on passe une boucle sous les genoux, et l'autre sous les aisselles. La difficulté de ce noeud est qu'il faut l'ajuster parfaitement au gabarit de la victime, sous peine de voir cette dernière glisser des boucles.

Comme le précisent les manuels de secourisme, ce noeud est préférable à la chaise double, car ses boucles sont complètement indépendantes et ne risquent donc pas de glisser.

Ce noeud est parfois qualifié "de pompier", car il est conçu pour hisser un corps inerte. Il est également très pratique pour hisser un objet en position horizontale.

### **Avantage :**

- Pratique pour hisser des personnes ou des poids

### **Inconvénient :**

RAS

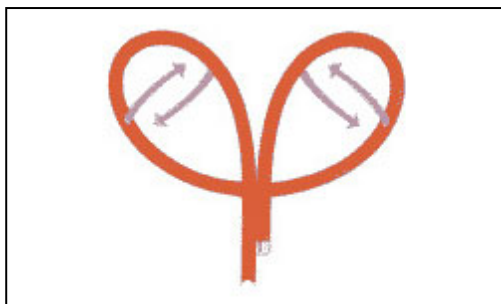

Etape 1

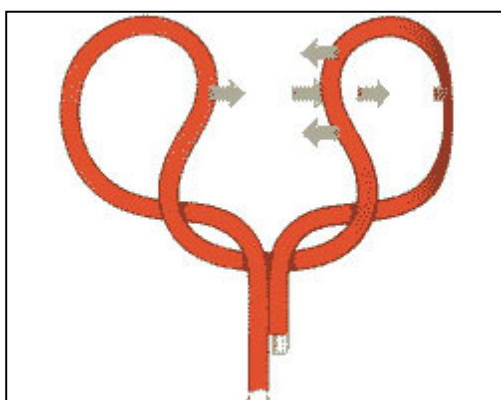

Etape 2

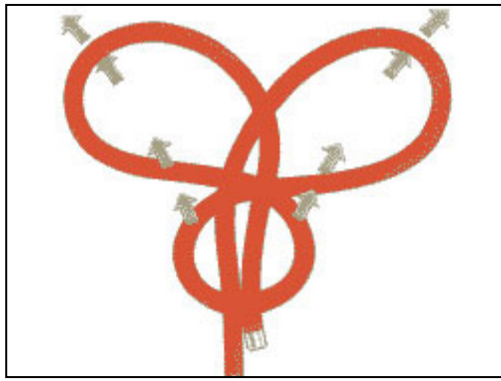

Etape 3

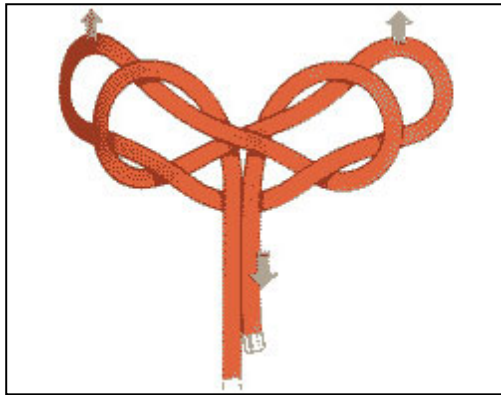

Etape 4

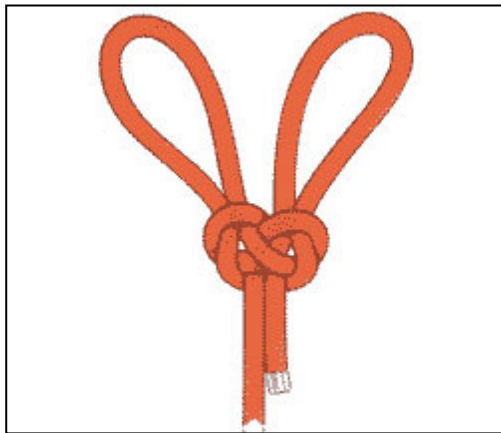

Etape 5

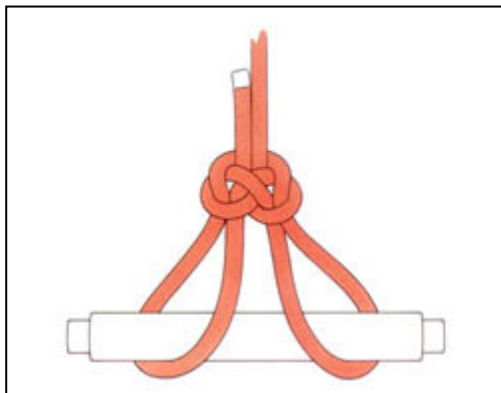

Etape 6

## Noeud de chaise triple

Le noeud de chaise triple est un noeud de sauvetage. Il demeure tres utile pour hisser une victime inconsciente.

### **Avantage :**

- Utile pour hisser une personne

### **Inconvénient :**

RAS

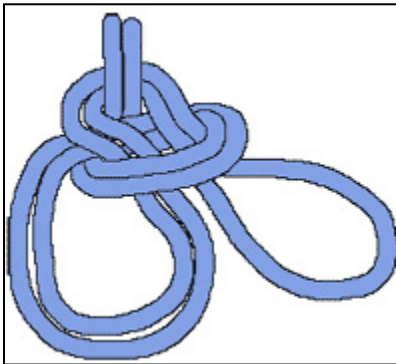

## Noeud plat basculé

Il existe une façon très simple de défaire un noeud plat serré très fort : il suffit de tirer d'un coup sec sur un des brins qui dépassent du noeud, à la perpendiculaire de l'amarrage. L'efficacité de cette méthode démontre à quel point le noeud plat est fragile, puisqu'un simple choc suffit à le dénouer instantanément.

### **Avantage :**

RAS

### **Inconvénient :**

- Se féfait facilement

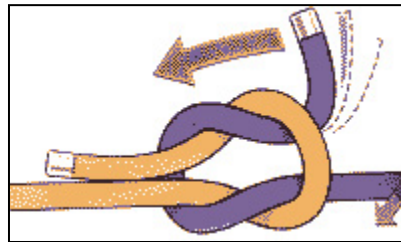

Etape 1

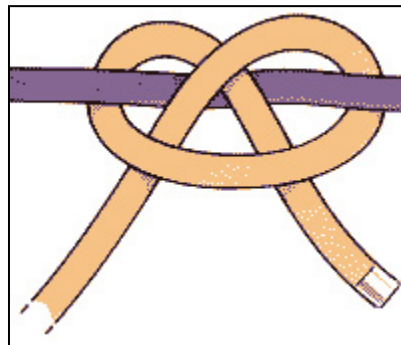

Etape 2

## Noeud d'écoute

Le noeud d'écoute est également appelé noeud de tisserand, car il sert à réunir, sur un métier, des longueurs de trame ou de chaîne, ainsi que "noeud de filet", puisqu'il permet d'en former les mailles. Il s'agit du seul noeud qui peut être fait avec deux bouts de diamètre différents. Mais avec la généralisation des mousquetons, le noeud d'écoute n'est plus beaucoup utilisé sur les bateaux, sauf pour fixer les drisses des pavillons envoyés sur les barres de flèche.

Le noeud représenté ici est un noeud d'écoute simple, mais il en existe un double : dans ce cas, le courant fait deux tours autour de la ganse formée par le dormant. Ce noeud est plus facile à défaire. Les puristes recommandent, par ailleurs, de faire en sorte que les deux brins courts se trouvent du même côté du noeud, sous peine de l'affaiblir, mais cela reste à démontrer.

### **Avantage :**

- Facile à faire et à défaire

### **Inconvénient :**

RAS

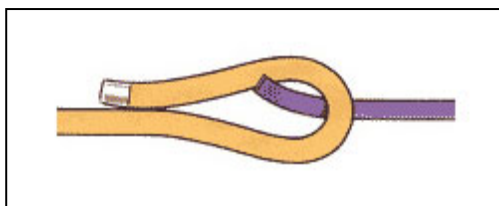

Etape 1

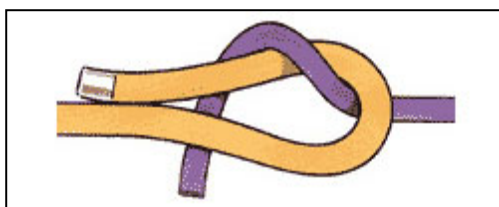

Etape 2

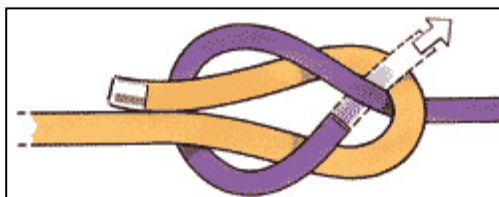

Etape 3

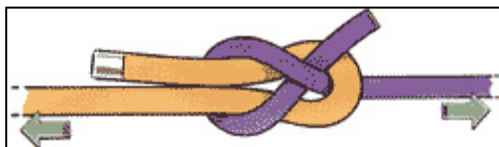

Etape 4

## Noeud de Carrick

C'est sans doute le plus élégant de tous les noeuds. D'ailleurs, ne sert-il pas à former les brandebourgs sur les uniformes d'apparat, et n'a-t-il pas inspiré un point de tricot des superbes pulls irlandais ? Le noeud de Carrick n'a plus grande utilité aujourd'hui. Pourtant, il a été l'amarrage le plus courant sur les grands voiliers d'autrefois, quand il servait à relier des cordages de très gros diamètre. Les brins qui sortaient du noeud étaient alors ligaturés au dormant du cordage.

La seule utilisation moderne du noeud de Carrick reste la réparation d'un câble métallique qui dépassent à l'aide de bande adhésive ou bien encore de ficelle.

On peut en faire des "tapis" et on peut l'utiliser pour faire une "barrière de cordage" ou pour faire une attache d'artillerie.

### **Avantage :**

- Esthétique

### **Inconvénient :**

RAS

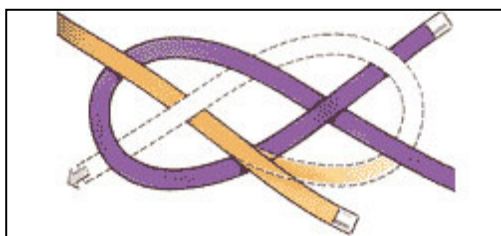

Etape 1

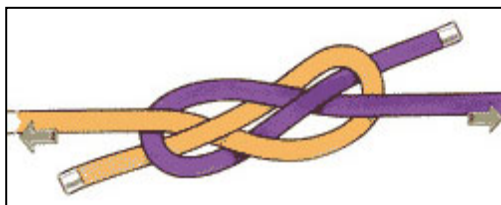

Etape 2

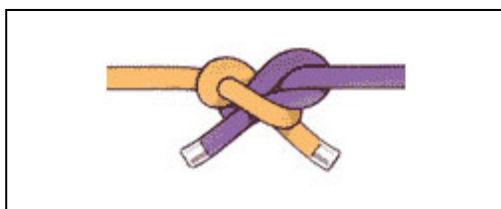

Etape 3

## Noeud d'écoute double

Le Noeud d'écoute double est principalement utilisé pour unir deux cordes de diamètre très différent ou exagéré. Sa principale qualité est qu'il résiste à des fortes tensions.

### **Avantage :**

- Solide
- Unir 2 diamètres différents

### **Inconvénient :**

RAS

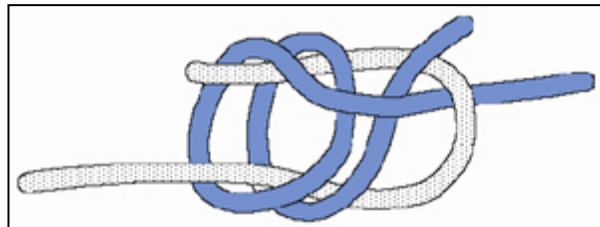



## Noeud de miroir

Le noeud de miroir permet de raccorder deux cordes de même diamètre. Ce noeud a la particularité d'être assez sûr.

### **Avantage :**

- Sécuritaire

### **Inconvénient :**

RAS

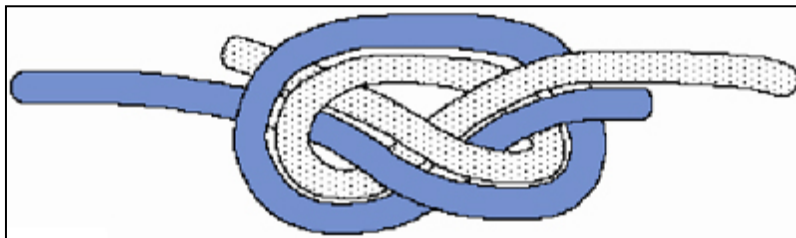

## Noeud de jambe de chien

Attention : la jambe de chien ne tient que lorsqu'elle est maintenue sous tension ; dès que celle-ci se relâche, le noeud se défait tout seul. C'est un inconvénient sérieux lorsqu'on veut utiliser ce noeud, par exemple, pour effectuer un remorquage risquant d'être un peu cahoteux, mais il existe plusieurs façons d'y remédier.

Ainsi, on peut parfaitement exécuter plusieurs demi-clés à chaque extrémité du noeud plutôt que d'en réaliser une seule. Il est encore beaucoup mieux, bien que cela ne soit pas toujours possible, de faire passer les deux brins libres à l'intérieur des boucles.

On notera, par ailleurs, que le noeud de jambe de chien présente une qualité vraiment inestimable : en effet, il n'affaiblit que très peu le cordage qu'il raccourcit.

### **Avantage :**

RAS

### **Inconvénient :**

- Peut sécuritaire
- Se défait seul



Étape 1

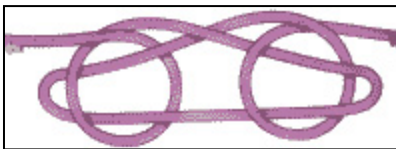

Étape 2

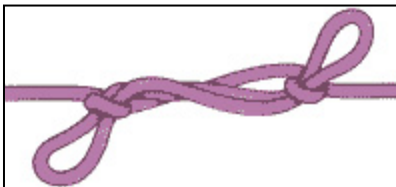

Étape 3

## Noeud d'arrimeur

Le noeud d'arrimeur est un noeud d'arrêt. Il empêche un cordage de sortir d'un trou ou d'une poulie.

### **Avantage :**

- Rapide et pratique

### **Inconvénient :**

RAS



## Noeud demi-clé

Le geste qui vient instinctivement sous les doigts lorsqu'on ne sait pas faire de noeuds et que l'on a besoin d'attacher quelque chose permettant de réaliser une demi-clé. Ce noeud rend bien service également quand, après avoir exécuter le noeud idéal pour un certain type d'amarrage, on ne sait que faire de la longueur de cordage qui dépasse.

### **Avantage :**

RAS

### **Inconvénient :**

RAS

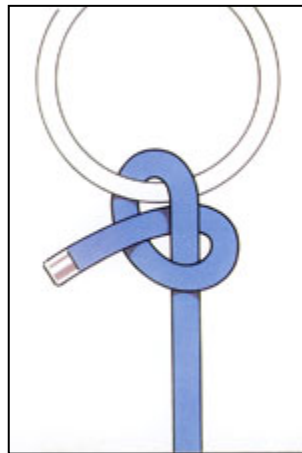

Etape 1

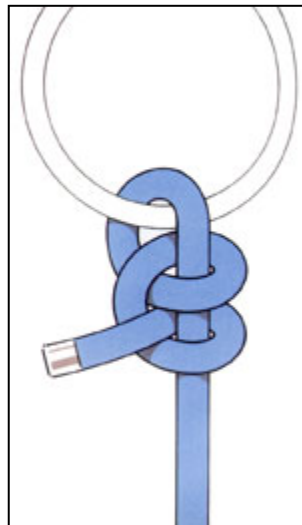

Etape 2