



# TERRASSES EN BOIS

Fourniture et pose



CATALOGUE 2017 - 2018



## INTRODUCTION

Entreprise familiale, **Cashin Frères SARL** conçoit et assemble ses terrasses en bois, abris pour voiture, appentis et accessoires sur son site près de Colmar en Alsace. Elle installe avec son équipe ou à travers ses partenaires du réseau Alsace Terrasse © sur l'ensemble du territoire.

Avec ce document spécifique aux terrasses en bois, nous souhaitons vous guider à travers les étapes de la conception d'une terrasse et vous proposer une solution complète qu'il s'agisse d'éléments que vous assemblez vous même ou de kits prêts à monter.



## SOMMAIRE

Généralités	2 - 5
Conseils d'aménagement	6 - 7
Les Platelages	8 - 9
Structures autoportantes	10 - 11
Structures sol stable	12 - 13
Quincaillerie	14 - 15
Escaliers	16 - 17
Garde-corps	18 - 25
Pare vues	26 - 27
Kit terrasse	28 - 25
Notre gamme	36
Comment commander	37



## GÉNÉRALITÉS

### ● LA STRUCTURE :

Il existe deux familles de structures :

- Les structures autoportantes
- Les structures à ossatures

### ● BOIS UTILISÉS ET TRAITEMENT :

En général des bois résineux pour des raisons de coût. Le bois peut être non traité, traité charpente (contact rare avec de l'eau), ou traité autoclave classe III (contact régulier avec de l'eau) ou classe IV (contact permanent avec de l'eau).

### ● ASSEMBLAGE :

Il existe plusieurs manières d'assembler des éléments en bois : soit par mi-bois, soit par tenon-mortaise, soit par visserie ou par une combinaison entre eux. Pour les bois à l'extérieur, il est important d'éviter des endroits où l'eau peut stagner.

### ● AUTORISATIONS :

Trois seuils :

- Moins de 5m<sup>2</sup> : pas d'autorisation nécessaire
- De 5 m<sup>2</sup> à 20 m<sup>2</sup> : faire une déclaration des travaux
- Plus de 20 m<sup>2</sup> : dans certains cas si inférieur à 40 m<sup>2</sup>, faire une déclaration des travaux, sinon un permis de construire.



## LES TYPES DE STRUCTURES

Il existe deux familles de terrasses en bois :

### LES TERRASSES AUTOPORTANTES

Ce sont les terrasses qui reposent sur des poteaux et/ou des fondations. Elles sont montées soit sur terrain instable (remblai, terrain humide), ou lorsque la hauteur dépasse 60 cm (extension de balcons, couverture de bout de remblais). C'est en fait une charpente posée à plat.

Nos structures sont en pin autoclave classe IV et toujours isolées du sol soit par des ancrés galvanisés sur poteau soit par des plots PVC sur poutres porteuses.

### LES TERRASSES SUR SUPPORT EXISTANT

Ce sont les terrasses montées sur un support plan et stable : étanchéité, balcon en béton, carrelage, enrobé ou gravier stabilisé.

La terrasse est alors un ensemble flottant avec des hauteurs qui peuvent varier de 5 cm à 60 cm.

Il est important que le bois de la structure soit isolé du sol par des plots ou des cales en PVC.

## LES PLATELAGES... C'EST LE PLANCHER

Trois familles de bois utilisées :

### 1 - BOIS DE CLIMAT TEMPÉRÉ :

**Essentiellement des résineux : Pin Sylvestre, Pin Maritime, Mélèze, Douglas, Red Cedar.**

- **Pin** : nous utilisons du Pin Sylvestre des Vosges et de la Forêt Noire traité en autoclave a classe IV : d'une bonne densité et disponible en longueurs de 4 et 5 m, la pose est aisée et le comportement dans le temps excellent.
- **Mélèze** : naturellement classe III : aspect rustique et a tendance à noircir dans le temps.
- **Douglas** : également classe III naturellement : aspect rougeâtre et donne également une finition rustique.
- **Red Cedar** : également classe III naturellement, bois importé de l'Amérique du Nord : rougeâtre et finition rustique.

**2 - BOIS DE CLIMAT TROPICAL** : beaucoup d'essences disponibles ; en voici deux des plus connues :

- **Ipé du Brésil** : un bois très dur, naturellement classe IV et disponible en grandes longueurs : 4 à 5 mètres. Très peu nouveaux.
- **Cumarú** : d'Afrique : plus abordable que l'Ipé mais pas aussi résistant. Également naturellement classe IV.

À noter que le Teck est peu utilisé par les professionnels de la terrasse : outre un prix prohibitif, il est difficile à trouver en grandes longueurs.

**3 - BOIS RECONSTITUÉ** : il s'agit de copeaux ou d'une farine de bois extrudée avec une matière plastique.

L'avantage est qu'il peut être teinté dans la masse.

Au niveau de la pose, il faut faire attention sur les taux de dilatation.

C'est un produit encore cher et qui est surtout adapté pour des chantiers publics en hauteur (produit HQE). Nous ne le proposons pas dans notre programme.

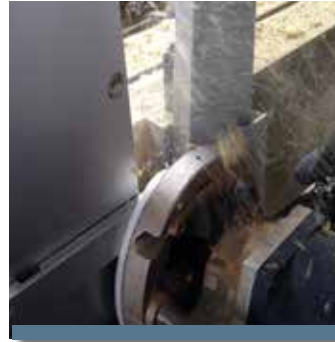

## LES DIFFÉRENTES TECHNIQUES DE FIXATION

- **Vissage** : par vis inox type A2 tous les 50 cm. Ce type de fixation est vivement recommandé pour les bois résineux et pour les régions à climat continental (Est de la France). Comptez environ 45 vis au m<sup>2</sup>. Pour tous les bois un pré-perçage est conseillé. Il est important d'utiliser une mèche avec fraise pour que la tête de vis soit à fleur du platelage.
- **clips latéraux** : le bois est rainuré de côté et les clips se fixent sur les lambourde. Le bois est profilé par les bois exotiques et les bois reconstitués.
- **clips en-dessous** : le clip en PVC sous forme de bande continue est fixé sur la lambourde. Le bois est profilé par en-dessous et est clipsé directement sur le rail. Montage très rapide mais démontage sans dégât difficile !

## LES FINITIONS

- **Lisse** : à conseiller vivement pour la terrasse : facilité de nettoyage, moins fragile et séchage au soleil plus rapide.
- **Rainuré** : pour les marches d'escaliers
- **Bandeau** : en périphérie pour habiller le tour de terrasse

## LES ESCALIERS, RAMPES D'ACCÈS ET GARDE-CORPS

**Escaliers et rampes d'accès** : Nous préconisons les limons à crémaillère pour éviter des problèmes de dilatation dans le temps. Les marches sont en 2 parties et rainurées pour assurer une meilleure adhérence. Un poteau de support intermédiaire est nécessaire à partir de 10 marches et dans la mesure où la situation s'y prête un palier est vivement conseillé à partir de 12 marches.

Un rampe d'accès peut être utile pour des personnes à mobilité réduite ou pour passer avec une poussette ou une brouette. Éviter les pentes de plus de 10%.

**Le garde-corps** : Élément de décor, de limitation d'espace mais également de sécurité, le garde corps est nécessaire dès que la hauteur dépasse 1 m mais conseillé pour des hauteurs inférieures.

**Les principes de base de la norme sont** : les 45 cm du bas ne doivent pas servir d'échelle, au-dessus les intervalles ne doivent pas être de plus de 18 cm et les barreaux verticaux, s'il y en a, ne doivent pas être espacés de plus de 11 cm.

Un garde-corps est composé de poteau fixés sur une ancre, d'éléments de décor entre les poteau et d'une main courante. Nous proposons des garde-corps à lisses verticaux et horizontaux, tout en bois ou avec des éléments en inox ou en verre.

# QUELQUES CONSEILS D'AMÉNAGEMENT

## NIVEAU FINI DE LA TERRASSE

Réduire à minima la différence d'hauteur entre l'intérieur et l'extérieur

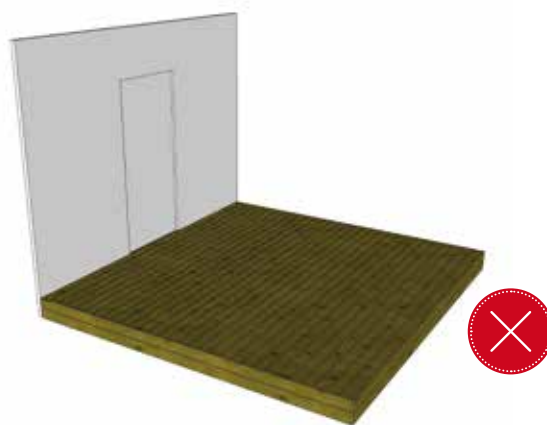

## CIRCULATION SUR LA TERRASSE

Séparer les espaces de repos et de circulation

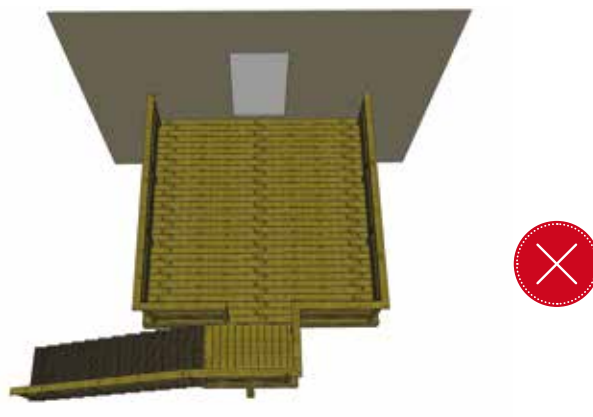
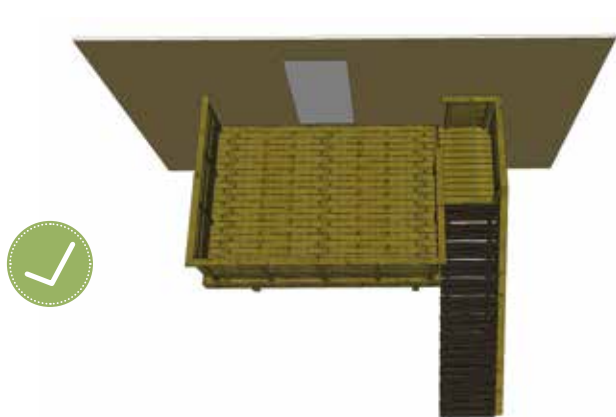

## UTILISATION DE L'ESPACE

En compartimentant l'espace d'une terrasse au sol on crée deux espace de repos distinct, augmentant ainsi la sensation de « pièce extérieure » tout en réduisant le coût.

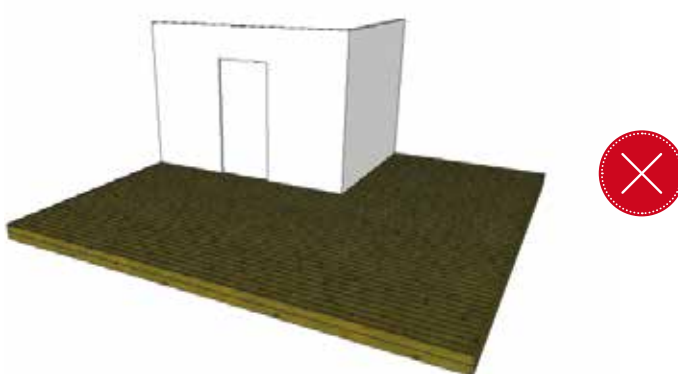
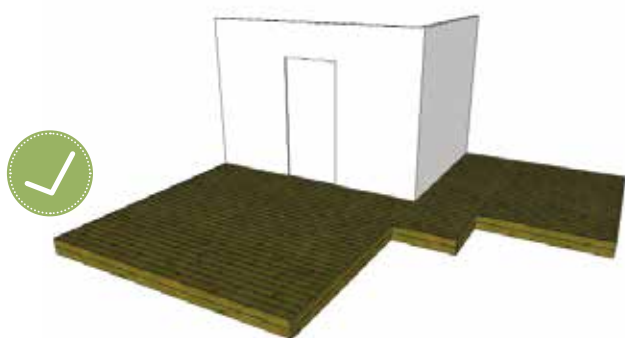

# QUELQUES CONSEILS D'AMÉNAGEMENT

## PROFONDEUR CONSEILLÉE

Un passages de plus 1,5 m n'est pas utile. Privilégié une profondeur d'une zone de repos comprise entre 3,5 m et 5m

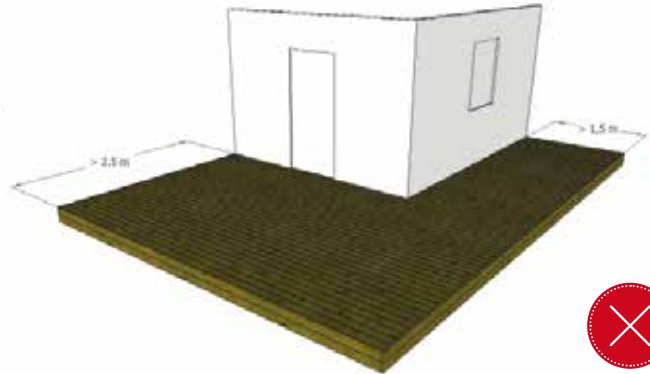
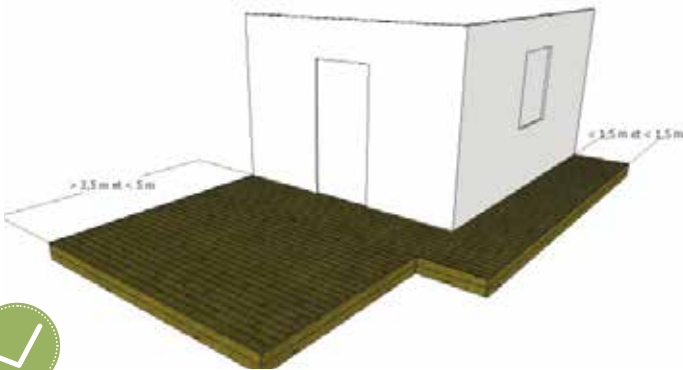

## TAILLE DE LA TERRASSE

Une terrasse carrée est plus utile qu'une terrasse rectangulaire pour une surface moindre.

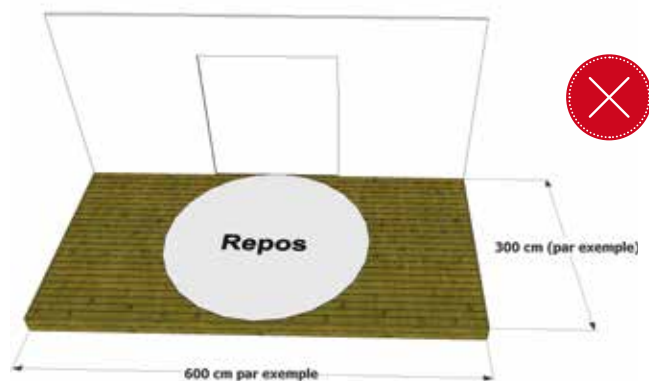
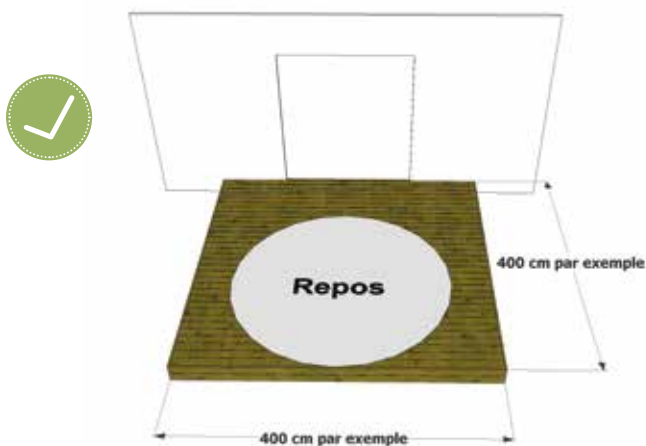

## AMÉNAGEMENT D'UNE TERRASSE AU SOL

Une terrasse au sol entourée est plus conviviale dans l'utilisation qu'une terrasse ouverte

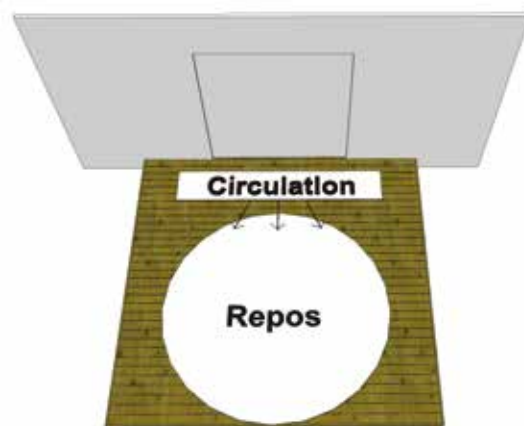
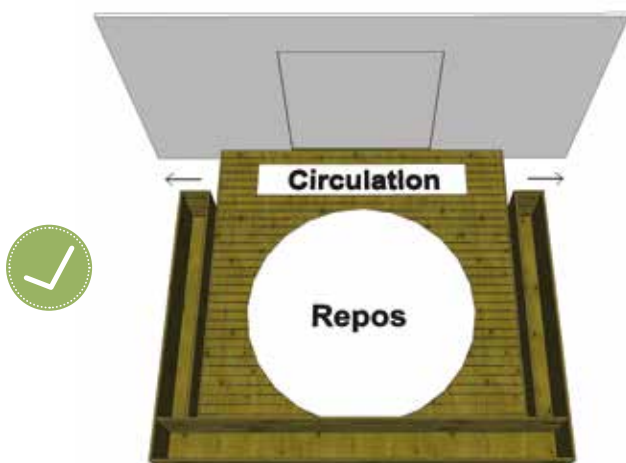

# LES PLATELAGES

## PIN TRAITÉ AUTOCLAVE CLASSE IV ORIGINE VOSGES – FORÊT-NOIRE

Réf	Platelage	Unité	Prix TTC	Espace entre lames	Appui tous les	Type de fixation
<b>PP100</b>	Pin traité 27/120 mm	m <sup>2</sup>	<b>28,75 €</b>	4 mm, utiliser cales PVC jaune QA007	50 cm	Vis inox 4,5/50 mm, environs 48 /m <sup>2</sup> QA156
<b>PP400</b>	Pin traité 27/120 mm longueur 4 m	pièce	<b>14,40 €</b>			
<b>PP500</b>	Pin traité 27/120 mm longueur 5 m	pièce	<b>18,05 €</b>			
<b>PP050</b>	Bandeau en lames de 27/120 mm	au ml	<b>3,61 €</b>			
<b>PR100</b>	Plus-value pour riflage pin traité	au ml	<b>1,70 €</b>			

## DOUGLAS (ORIGINE VOSGES / FORÊT NOIRE)

Réf	Platelage	Unité	Prix TTC	Espace entre lames	Appui tous les	Type de fixation
<b>PD100</b>	Douglas 27/120 mm	m <sup>2</sup>	<b>37,80 €</b>	4 mm, utiliser cales PVC jaune QA007	50 cm	Vis inox 4,5/50 mm, environs 48 /m <sup>2</sup> QA156
<b>PD400</b>	Douglas 27/120 mm longueur 4 m	au ml	<b>18,90 €</b>			
<b>PD500</b>	Douglas 27/120 mm longueur 5 m	au ml	<b>23,63 €</b>			
<b>PP050</b>	Bandeau en lames de 27/120 mm	au ml	<b>4,73 €</b>			
<b>PR100</b>	Plus-value pour riflage Douglas	au ml	<b>1,56 €</b>			

## ACOYA

Réf	Platelage	Unité	Prix TTC	Espace entre lames	Appui tous les	Type de fixation
<b>PA100</b>	Acoya 21/145, longueurs selon arrivages	m <sup>2</sup>	<b>75,50 €</b>	4 mm, utiliser cales PVC jaune QA007	55 cm	Vis inox 4,5/40 mm, environs 42 /m <sup>2</sup> QA155
<b>PA050</b>	Bandeau en lames de 21/145 mm	au ml	<b>10,60 €</b>			
<b>PR100</b>	Plus-value pour riflage	au ml	<b>1,60 €</b>			





# LES PLATELAGES

## MÈLÈZE DE SIBÉRIE

Réf	Platelage	Unité	Prix TTC	Espace entre lames	Appui tous les	Type de fixation
<b>PM100</b>	Mèlèze 27/120 mm	m <sup>2</sup>	<b>49,50 €</b>	4 mm, utiliser cales PVC jaune QA007	50 cm	Vis inox 4,5/50 mm, environs 48 /m <sup>2</sup> QA156
<b>PM400</b>	Mèlèze 27/120 mm longueur 4 m	au ml	<b>24,90 €</b>			
<b>PP050</b>	Bandeau en lames de 27/120 mm	au ml	<b>6,20 €</b>			
<b>PR100</b>	Plus-value pour riflage Mèlèze	au ml	<b>1,60 €</b>			

## IPÉ DU BRÉSIL

Réf	Platelage	Unité	Prix TTC	Espace entre lames	Appui tous les	Type de fixation
<b>PI100</b>	Ipé du Brésil 21/145, longueurs selon arrivages	m <sup>2</sup>	<b>114,24 €</b>	4 mm, utiliser cales PVC jaune QA007	55 cm	Vis inox 4,5/40 mm, environs 42 / m <sup>2</sup> QA155
<b>PI050</b>	Bandeau en lames de 21/145 mm en Ipé	au ml	<b>16,56 €</b>			
<b>PR100</b>	Plus-value pour riflage Ipé	au ml	<b>1,60 €</b>			

## CUMARU

Réf	Platelage	Unité	Prix TTC	Espace entre lames	Appui tous les	Type de fixation
<b>PC100</b>	Cumaru 21/145, longueurs selon arrivages	m <sup>2</sup>	<b>73,00 €</b>	4 mm, utiliser cales PVC jaune QA007	55 cm	Vis inox 4,5/40 mm, environs 42 /m <sup>2</sup> QA155
<b>PC050</b>	Bandeau en lames de 21/145 mm	au ml	<b>10,25 €</b>			
<b>PR100</b>	Plus-value pour riflage Cumaru	au ml	<b>1,60 €</b>			



# LES STRUCTURES AUTOPORTANTES

## 6 ÉTAPES POUR CONCEVOIR VOTRE TERRASSE

1 Définir le contour de la terrasse et choisir le sens du platelage :

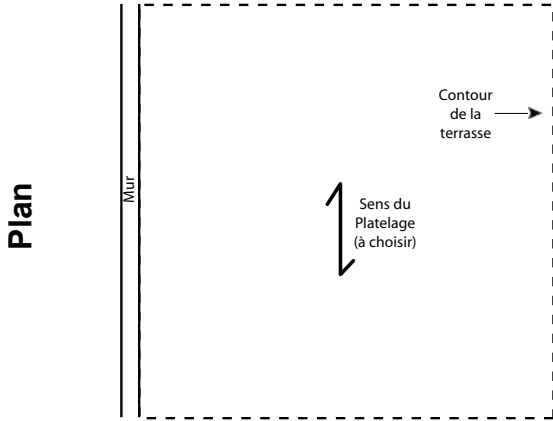

4 Lister la structure primaire (muralière, poteaux, liens, poutre porteuse) et sa quincaillerie :

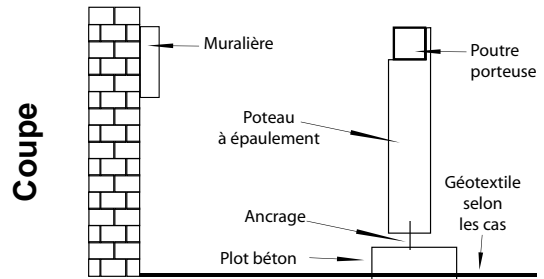

5 Lister la structure secondaire (solivage) et sa quincaillerie :

2 Définir le niveau fini de la terrasse (appelé niveau 0), éventuellement le tracer sur le mur et calculer la hauteur de votre terrasse :

5 Lister la structure secondaire (solivage) et sa quincaillerie :

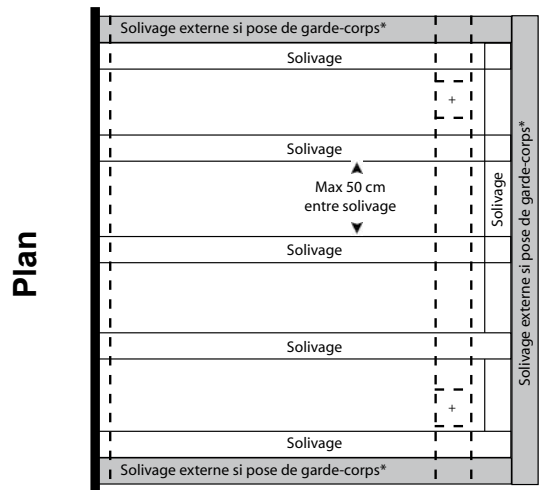
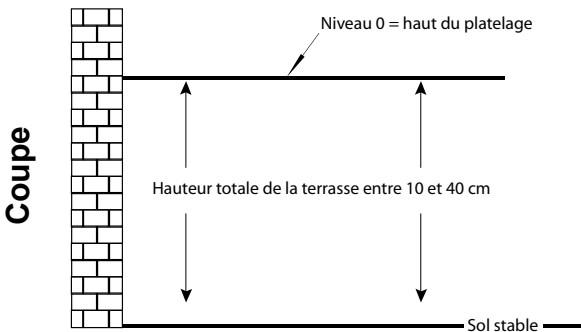

\* Solivage externe à doubler lorsque garde-corps

3 Définir les points d'ancrage de votre terrasse et mesurer les portances :

6 Lister le platelage, le bandeau de finition et sa quincaillerie

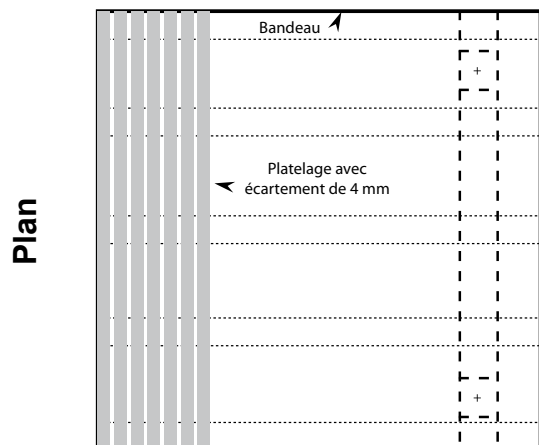
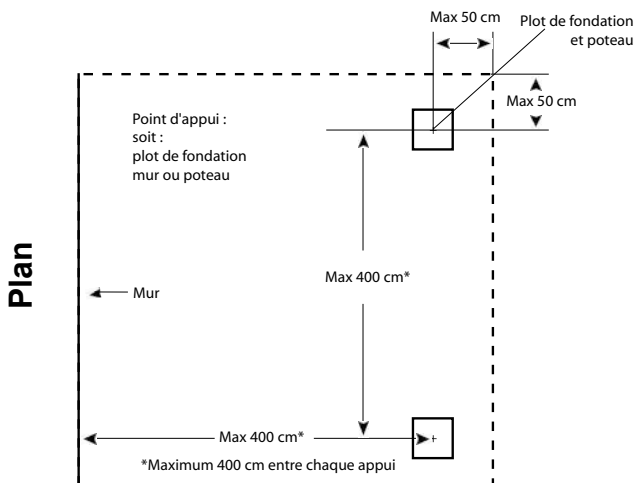

# LES STRUCTURES AUTOPORTANTES (LES MATÉRIAUX)

## STRUCTURE PRIMAIRE PIN TRAITÉ AUTOCLAVE CLASSE IV

Réf	Structure	Longueur	Fixation tous les	Prix TTC	Type de fixation
<b>AP121</b>	Muralière pin traité 120/60 mm	3 m	70 cm	<b>19,05 €</b>	Tire-fond 140 pour support plein, goujon métallique pour béton, scellement chimique pour support creux
<b>AP131</b>	Muralière pin traité 120/60 mm	4 m	70 cm	<b>25,25 €</b>	
<b>AP141</b>	Muralière pin traité 120/60 mm	5 m	70 cm	<b>31,42 €</b>	

Réf	Structure lamellé-collée traitée classe IV	Longueur	Ecartements max. des appuis		Prix TTC	Type de fixation
			appui de	Si profondeur de		
<b>AC011</b>	Poutre Pin traité lc 160/100 mm	au ml	200 cm	400 cm	<b>29,65 €</b>	4 vis torx 7/60 mm par épaulement si poteau QA131
			250 cm	250 cm		
<b>AC021</b>	Poutre Pin traité lc 200/100 mm	au ml	250 cm	400 cm	<b>35,10 €</b>	
			300 cm	250 cm		
<b>AC031</b>	Poutre Pin traité lc 240/100 mm	au ml	300 cm	400 cm	<b>44,50 €</b>	
			400 cm	250 cm		
<b>AC041</b>	Poutre Pin traité lc 320/100 mm	au ml	350 cm	400 cm	<b>61,70 €</b>	
			450 cm	250 cm		

Réf	Structure Pin traité classe IV	Longueur	Longueur totale	Prix TTC	Type de fixation
<b>AP010</b>	Poteaux lc avec épaulement 120/120 mm	au ml	Longueur total = longueur utile + 14 cm d'épaulement	<b>40,70 €</b>	Ancre réglable QA002 sur plot béton
<b>AP151</b>	Lien de fixation 120/60 mm	0,5 m	0,5 m	<b>6,05 €</b>	2 tire-fonds 10/140 mm et rondelles
<b>AP161</b>	Lien de fixation 120/60 mm	0,8 m	0,8 m	<b>9,40 €</b>	2 tire-fonds 10/140 mm et rondelles

## STRUCTURE SECONDAIRE PIN TRAITÉ AUTOCLAVE CLASSE IV

Réf	Structure Pin traité classe IV	Longueur	Appui conseillé tous les	Prix TTC	Type de fixation
<b>AP016</b>	Lambourde 60/60 mm	4 m	100 cm	<b>12,36 €</b>	Vis torx 6/100
<b>AP011</b>	Lambourde 60/60 mm	1 m	100 cm	<b>3,20 €</b>	Vis torx 6/100
<b>AP020</b>	Lambourde 80/60 mm	4 m	150 cm	<b>17,85 €</b>	Vis torx 6/140
<b>AP021</b>	Lambourde 80/60 mm	1 m	150 cm	<b>4,55 €</b>	Vis torx 6/140
<b>AP030</b>	Solive 120/60 mm	3 m	200 cm	<b>18,75 €</b>	Vis torx 6/180
<b>AP040</b>	Solive 120/60 mm	4 m	200 cm	<b>25,25 €</b>	Vis torx 6/180
<b>AP050</b>	Solive 120/60 mm	5 m	200 cm	<b>31,45 €</b>	Vis torx 6/180
<b>AP060</b>	Solive 170/60 mm	3 m	300 cm	<b>26,30 €</b>	Vis torx 6/240
<b>AP070</b>	Solive 170/60 mm	4 m	300 cm	<b>35,90 €</b>	Vis torx 6/240
<b>AP080</b>	Solive 170/60 mm	5 m	300 cm	<b>44,80 €</b>	Vis torx 6/240
<b>AP090</b>	Solive 220/70 mm	3 m	400 cm	<b>40,70 €</b>	Vis torx 6/300
<b>AP101</b>	Solive 220/70 mm	4 m	400 cm	<b>54,10 €</b>	Vis torx 6/300
<b>AP111</b>	Solive 220/70 mm	5 m	400 cm	<b>66,95 €</b>	Vis torx 6/300

# LES STRUCTURES SUR SOL STABLE

## 4 ÉTAPES POUR CONCEVOIR VOTRE TERRASSE

**1** Définir le contour de la terrasse et choisir le sens du platelage :

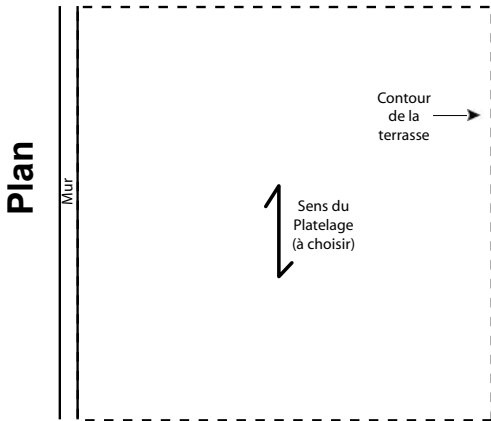

**2** Définir le niveau fini de la terrasse (appelé niveau 0), éventuellement le tracer sur le mur et calculer la hauteur de votre terrasse :

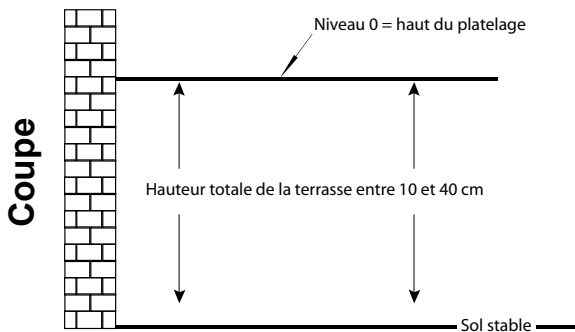

**3** Lister la structure (plots, contrelames, lambourdes ou solives) et sa quincaillerie :

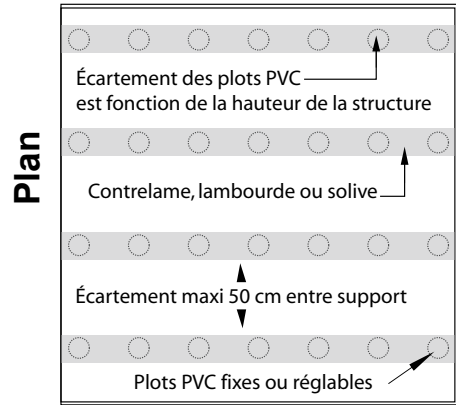

**4** Lister la structure primaire (muralière, poteaux, liens, poutre porteuse) et sa quincaillerie :

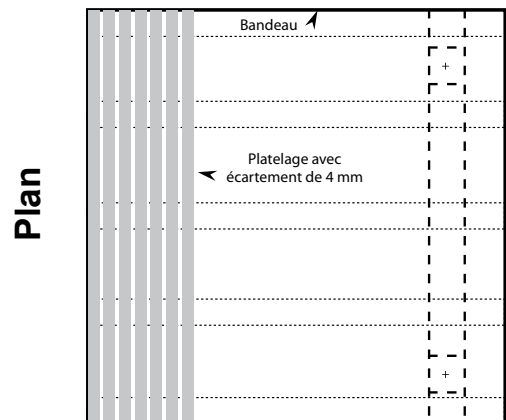

### Coupe

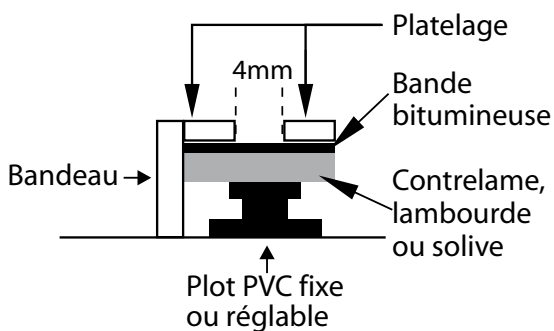

# LES STRUCTURES SUR SOL STABLE (LES MATÉRIAUX)

## STRUCTURE PRIMAIRE PIN TRAITÉ AUTOCLAVE CLASSE IV

Réf	Structure Pin traité classe IV	Longueur	Appuie conseillé tous les	Prix TTC
<b>PP101</b>	Contrelame 28/120 mm	au ml	50 cm	<b>3,00 €</b>
<b>AP010</b>	Lambourde 60/60 mm	au ml	100 cm	<b>3,20 €</b>
<b>AP021</b>	Lambourde 80/60 mm	au ml	150 cm	<b>4,55 €</b>
<b>AP030</b>	Solive 120/60 mm	3 m	200 cm	<b>18,75 €</b>
<b>AP040</b>	Solive 120/60 mm	4 m	200 cm	<b>25,25 €</b>
<b>AP050</b>	Solive 120/60 mm	5 m	200 cm	<b>31,45 €</b>
<b>AP060</b>	Solive 170/60 mm	3 m	300 cm	<b>26,30 €</b>
<b>AP070</b>	Solive 170/60 mm	4 m	300 cm	<b>35,90 €</b>
<b>AP080</b>	Solive 170/60 mm	5 m	300 cm	<b>44,80 €</b>
<b>AP090</b>	Solive 220/70 mm	3 m	400 cm	<b>40,70 €</b>
<b>AP101</b>	Solive 220/70 mm	4 m	400 cm	<b>54,10 €</b>
<b>AP111</b>	Solive 220/70 mm	5 m	400 cm	<b>66,95 €</b>

## PLOTS PVC

Réf	Description	Ø	Hauteur du plot	Prix TTC
<b>QA090</b>	Plot PVC fixe	12,5 cm	8 mm	<b>1,03 €</b>
<b>QA091</b>	Plot PVC fixe	20 cm	35 mm	<b>1,84 €</b>
<b>QA096</b>	Plot PVC réglable	20 cm	Réglable de 2 à 4 cm	<b>3,20 €</b>
<b>QA092</b>	Plot PVC réglable	20 cm	Réglable de 4 à 6 cm	<b>2,75 €</b>
<b>QA093</b>	Plot PVC réglable	20 cm	Réglable de 6 à 9 cm	<b>3,29 €</b>
<b>QA094</b>	Plot PVC réglable	20 cm	Réglable de 9 à 15 cm	<b>4,26 €</b>



# LA QUINCAILLERIE

	Réf	Descriptif	Quantité	Prix TTC
ANCRAGE	QA001	Ancre de garde-corps avec kit de fixation (3 tire-fonds 10/80 & 3 chevilles 14 mm)	ensemble	22,66 €
	QA002	Ancre réglable de poteau de structure & kit de fixation béton (2 tire-fonds 10/80 et 2 chevilles 14 mm) réglable de 5 à 10 cm de hauteur.		14,83 €
	QA115	Scellement chimique complet & tige filetée 10/150 (environs 8 scellements)	pièce	35,71 €
	QA120	Tire-fond 10/80 & rondelle & cheville 14	ensemble	1,27 €
	QA122	Tire-fond 10/160 & rondelle & cheville 14		1,95 €
	QA121	Tire-fond 10/180 & rondelle & cheville 14		1,95 €
	QA023	Cheville 10 mm	les 10	2,11 €
	QA025	Cheville 14 mm		5,20 €
	QA065	Goujon métallique 10/90 mm avec écrou et rondelle	ensemble	1,82 €
	QA066	Goujon métallique 10/150 mm avec écrou et rondelle		2,35 €
	QA067	Goujon métallique 10/180 mm avec écrou et rondelle		2,56 €
	QA035	Clous d'ancrage 4/40 mm zingués	les 10	0,70 €

	Réf	Descriptif	Quantité	Prix TTC
CALAGE	QA004	Cales de 1 mm blanches (10 pièces)	le paquet	0,93 €
	QA005	Cales de 2 mm bleues (10 pièces)		0,99 €
	QA006	Cales de 3 mm rouges (10 pièces)		1,02 €
	QA007	Cales de 4 mm jaunes (10 pièces)		1,08 €
	QA008	Cales de 5 mm vertes (10 pièces)		1,27 €
	QA009	Cales de 6 mm noires (10 pièces)		1,45 €
	QA010	Cales, jeu de 1 à 6 mm (60 pièces : 10 pièces de chaque)		6,61 €

	Réf	Descriptif	Quantité	Prix TTC
OUTILS / ACCESSOIRES	QA041	Embout vissage avec empreinte étoile torx 20 mm	pièce	1,91 €
	QA042	Embout vissage avec empreinte étoile torx 25 mm		1,91 €
	QA043	Embout vissage avec empreinte étoile torx 30 mm		1,91 €
	QA075	Mèche simple de 4,5 mm		1,24 €
	QA076	Mèche avec fraise fixe		22,66 €
	QA077	Mèche avec fraise réglable et butée de profondeur Ø 4,5 mm		48,86 €
	QA080	Mèche de 22 mm, longueur 160 mm (perçement des poteaux pour l'ancre réglable)		31,22 €
	QA081	Mèche de 8 mm, longueur 250 mm (perçement des solives)		22,75 €
	QA082	Mèche de 6 mm, longueur 300 mm (perçement des solives)		25,12 €
	QA083	Mèche béton SDS Ø 14 mm longueur 160 mm		6,17 €
	QA084	Mèche béton SDS Ø 14 mm longueur 210 mm		9,75 €
	QA085	Mèche béton SDS Ø 14 mm longueur 450 mm		14,95 €

	Réf	Descriptif	Quantité	Prix TTC
DIVERS	QA003	Bande bitumineuse largeur 12,5 cm (Rouleau de 10 m)	le rouleau	8,20 €
	QA011	Carbonyle en bidon de 1 litres pour traitement des coupes	bidon	19,51 €
	QA060	Géotextile largeur 1 m	m <sup>2</sup>	2,59 €
	QA061	Géotextile largeur 5 m		2,59 €

# LA QUINCAILLERIE SUITE

	Réf	Descriptif	Quantité	Prix TTC
FIXATION / CONNECTION	QA050	Equerre d'assemblage renforcée EZ 50 mm	pièce	1,44 €
	QA051	Equerre d'assemblage renforcée EZ 90 mm		2,09 €
	QA052	Plaque d'assemblage perforée 60/200/2 mm		2,71 €
	QA055	Equerre d'assemblage 80/80/2/60 mm		1,76 €
	QA070	Kit de fixation des limons pour le haut et le bas	ensemble	14,65 €
	QA071	Kit de fixation du poteau d'escalier & ancre réglable		24,72 €
	QA100	Sabot de solive aile intérieure 60/100 mm	pièce	3,61 €
	QA102	Sabot de solive aile intérieure 70/160 mm		5,11 €
	QA105	Sabot de solive aile intérieure 140/180 mm		5,33 €
	QA101	Sabot de solive aile extérieure 60/100 mm		3,61 €
	QA103	Sabot de solive aile extérieure 70/160 mm		5,11 €
	QA106	Sabot de solive aile extérieure 140/180 mm		5,33 €

	Réf	Descriptif	Quantité	Prix TTC
VISSERIE	QA128	Vis torx zingué 6/70 mm ( prendre embout 25 mm)	les 10	1,38 €
	QA129	Vis torx zingué 5/60 mm (prendre embout 25 mm)		1,24 €
	QA130	Vis torx zingué 7/60 mm (prendre embout 25 mm)		1,48 €
	QA131	Vis torx zingué 6/100 mm (prendre embout 30 mm)		2,10 €
	QA132	Vis torx zingué 6/120 mm (prendre embout 30 mm)		3,64 €
	QA133	Vis torx zingué 6/140 mm (prendre embout 30 mm)		3,95 €
	QA135	Vis torx zingué 6/160 mm (prendre embout 30 mm)		5,08 €
	QA136	Vis torx zingué 8/180 mm (prendre embout 30 mm)		9,41 €
	QA139	Vis torx zingué 8/240 mm (prendre embout 30 mm)		22,37 €
	QA141	Vis torx zingué 8/300 mm (prendre embout 30 mm)		27,40 €
	QA155	Vis inox A2 4,5/40 mm qualité supérieure (prendre embout 20 mm)	les 200	11,84 €
	QA156	Vis inox A2 4,5/50 mm qualité supérieure (prendre embout 20 mm)		13,69 €
	QA157	Vis inox A2 5/60 mm qualité supérieure ( prendre embout 20 mm)		13,61 €
	QA165	Vis pour marches 5/90 en inox A2 (prendre embout 25 mm)	les 10	2,21 €

	Réf	Descriptif	Quantité	Prix TTC
PLOTS PVC	QA090	Plot PVC fixe de 8 mm Ø 12,5 cm	pièce	1,00 €
	QA091	Plot PVC fixe de 35 mm Ø 20 cm		1,79 €
	QA092	Plot PVC réglable de 4 à 6 cm Ø 20 cm		2,67 €
	QA093	Plot PVC réglable de 6 à 9 cm Ø 20 cm		2,77 €
	QA094	Plot PVC réglable de 9 à 15 cm Ø 20 cm		3,19 €
	QA095	Plot PVC réglable de 15 à 25 cm Ø 20 cm		4,14 €

# LES ESCALIERS

## 3 ÉTAPES POUR CONCEVOIR VOTRE ESCALIER

1

Mesurer la hauteur entre le niveau 0 et le sol, déterminer le type de limon requis à l'aide du tableau p.13. Prévoir un support intermédiaire à partir de 10 hauteurs.

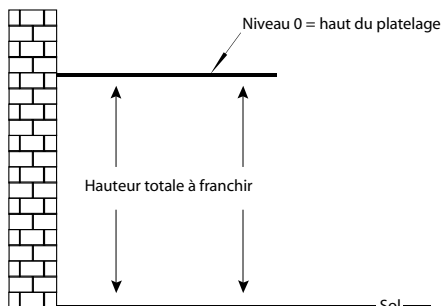

- Pour adapter le limon à la hauteur de la terrasse :
- soit couper horizontalement la première marche : la première marche sera alors moins haute que les autres.
- soit adapter le socle béton

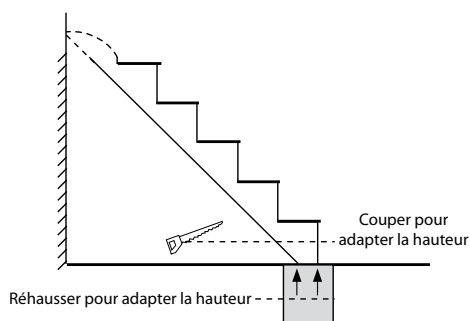

2

Lister la structure, les marches (deux marches par hauteur) et la quincaillerie.

Écart entre 2 limons 80 cm, dépassement des marches des limons à l'extérieur : Max. : 15 cm

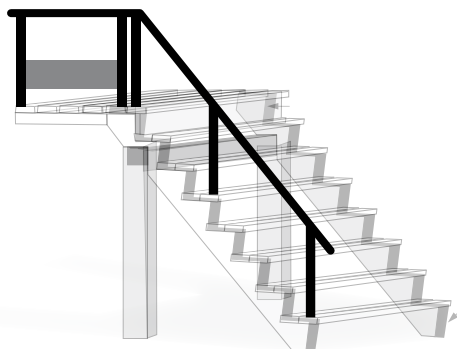

3

Lister le garde-corps nécessaire en respectant un écartement maximum de 4 marches entre 2 poteaux

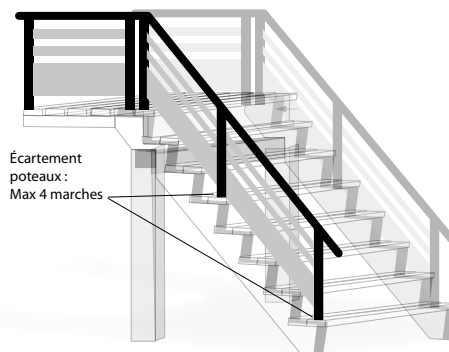

## LES ESCALIERS EN KIT COMPRENANT : LIMONS, MARCHE

Nombres de marches	Hauteur franchie En cm	KIT en Pin					KIT en Ipé			Longueur garde-corps en cm	Développement sol en cm
		EK002	EK102	EK202	EK302	EK402	EB100	EB200	EB300		
		Largeur 0,80 m	Largeur 1 m	Largeur 1,2 m	Largeur 1,5 m	Largeur 2m	Largeur 1 m	Largeur 1,2 m	Largeur 1,5 m		
2 ht	34	120,00 €	129,00 €	136,00 €	185,00 €	199,00 €	210,00 €	230,00 €	299,00 €	56	57
3 ht	51	159,00 €	170,00 €	185,00 €	247,00 €	278,00 €	288,00 €	324,00 €	425,00 €	89	86
4 ht	68	198,00 €	215,00 €	231,00 €	312,00 €	353,00 €	371,00 €	419,00 €	546,00 €	123	114
5 ht	85	235,00 €	257,00 €	278,00 €	375,00 €	427,00 €	452,00 €	513,00 €	669,00 €	156	143
6 ht	102	275,00 €	299,00 €	325,00 €	441,00 €	499,00 €	535,00 €	610,00 €	793,00 €	190	171
7 ht	119	315,00 €	345,00 €	373,00 €	507,00 €	579,00 €	620,00 €	699,00 €	916,00 €	223	200
8 ht	136	354,00 €	387,00 €	420,00 €	571,00 €	654,00 €	699,00 €	796,00 €	1040,00 €	257	228
9 ht	153	395,00 €	430,00 €	468,00 €	635,00 €	729,00 €	783,00 €	890,00 €	1163,00 €	291	257
10 ht	170	499,00 €	544,00 €	585,00 €	700,00 €	799,00 €	935,00 €	989,00 €	1287,00 €	324	285
11 ht	187	541,00 €	587,00 €	633,00 €	765,00 €	879,00 €	1020,00 €	1079,00 €	1410,00 €	358	314
12 ht	204	580,00 €	620,00 €	680,00 €	830,00 €	1025,00 €	1099,00 €	1245,00 €	1674,00 €	391	342
13 ht	221	620,00 €	675,00 €	727,00 €	965,00 €	1100,00 €	1189,00 €	1339,00 €	1799,00 €	425	371
14 ht	238	660,00 €	720,00 €	775,00 €	1030,00 €	1175,00 €	1265,00 €	1432,00 €	1920,00 €	459	399
15 ht	255	695,00 €	760,00 €	822,00 €	1099,00 €	1250,00 €	1345,00 €	1526,00 €	2045,00 €	492	428



# LES ESCALIERS

## Quelques conseils :

- un escalier qui longe un mur est mieux adapté pour les enfants et les personnes âgées et nécessite moins de pose de garde-corps.
- évitez une arrivée d'escalier face à une porte.

## LIMONS EN PIN TRAITÉ AUTOCLAVE CLASSE IV ORIGINE VOSGES – FORÊT-NOIRE

Réf	Limons d'escaliers (écartement maxi. 80 cm)		Prix TTC	Hauteur franchie	Longueur garde-corps	Développement au sol
EL002	Limons 2 marches	2 ht	<b>33,32 €</b>	34 cm	56 cm	57 cm
EL003	Limons 3 marches	3 ht	<b>44,51 €</b>	51 cm	89 cm	86 cm
EL004	Limons 4 marches	4 ht	<b>55,71 €</b>	68 cm	123 cm	114 cm
EL005	Limons 5 marches	5 ht	<b>66,91 €</b>	85 cm	156 cm	143 cm
EL006	Limons 6 marches	6 ht	<b>78,10 €</b>	102 cm	190 cm	171 cm
EL007	Limons 7 marches	7 ht	<b>89,30 €</b>	119 cm	223 cm	200 cm
EL008	Limons 8 marches	8 ht	<b>100,49 €</b>	136 cm	257 cm	228 cm
EL009	Limons 9 marches	9 ht	<b>111,69 €</b>	153 cm	291 cm	257 cm
EL010	Limons 10 marches	10 ht	<b>122,88 €</b>	170 cm	324 cm	285 cm
EL011	Limons 11 marches	11 ht	<b>134,08 €</b>	187 cm	358 cm	314 cm
EL012	Limons 12 marches	12 ht	<b>145,28 €</b>	204 cm	391 cm	342 cm
EL013	Limons 13 marches	13 ht	<b>156,48 €</b>	221 cm	425 cm	371 cm
EL014	Limons 14 marches	14 ht	<b>167,66 €</b>	238 cm	459 cm	399 cm
EL015	Limons 15 marches	15 ht	<b>178,86 €</b>	255 cm	492 cm	428 cm
EL016	Limons 16 marches	16 ht	<b>190,06 €</b>	272 cm	529 cm	456 cm
ES150	Poteau de support intermédiaire de limon (à partir de 10 hauteurs)		1,5 ml	<b>65,30 €</b>		

## MARCHES EN PIN TRAITÉ AUTOCLAVE CLASSE IV

Réf	Marches d'escaliers en Pin rainuré		Prix TTC	Type de fixation
EP100	Marche en pin traité 2 x 120 x 38 mm (deux demies-marches)		1,00 ml	QA165 8 vis par marche Appui tous les 80 cm
EP120	Marche en pin traité 2 x 150 x 38 mm (deux demies-marches)		1,20 ml	
EP150	Marche en pin traité 2 x 150 x 38 mm (deux demies-marches)		1,50 ml	
EP300	Marche en pin traité 2 x 150 x 38 mm (deux demies-marches)		3,00 ml	
EP050	Contremarche en pin traité		Au ml	
				<b>8,10 €</b>

## MARCHES EN IPÉ

Réf	Marches d'escaliers en IPÉ		Prix TTC	Type de fixation
EI100	Marche en Ipé 2 x 145 x 35 mm (deux demies-marches)		1,00 ml	QA165 8 vis par marche Appui tous les 80 cm
EI120	Marche en Ipé 2 x 145 x 35 mm (deux demies-marches)		1,20 ml	
EI150	Marche en Ipé 2 x 145 x 35 mm (deux demies-marches)		1,50 ml	
EI300	Marche en Ipé 2 x 145 x 35 mm (deux demies-marches)		3,00 ml	
EI050	Contremarche en Ipé		Au ml	
				<b>18,32 €</b>

## QUINCAILLERIE

Réf	Quincaillerie		Prix TTC
QA070	Kit de fixation des limons pour le haut et le bas		Unité <b>14,65 €</b>
QA002	Ancre réglable de poteau de structure & kit de fixation béton		Unité <b>14,83 €</b>
QA165	Vis pour marches 5/80 en inox A2 (prendre embout 25mm)		10 pcs <b>2,21 €</b>
QA157	Vis pour contremarches 4,5/50 mm en inox A2		200 pcs <b>13,61 €</b>

# GARDE-CORPS

Nos gardes-corps sont fabriqués au cœur de l'Alsace, usiné et traité par nos soins.

Une attention particulière est donnée au détails de finitions et à la simplicité de montage.

Nous proposons trois types d'essences : **Pin Sylvestre (Traité Autoclave Classe IV) Douglas, Ipé du Brésil**

## GARDE-CORPS CONTEMPORAINS

### Carine

LE GARDE-CORPS COMPREND :

- Ancres galvanisés
- Poteaux formés de deux éléments
- Lisses
- Filantes
- Main courante



	PIN		DOUGLAS		ACOYA		IPÉ	
	ref	prix ml	ref	prix ml	ref	prix ml	ref	prix ml
<b>Droit</b>	GK101	<b>106 €</b>	GD101	<b>128 €</b>	GA101	<b>175,00 €</b>	GK201	<b>199,50 €</b>
<b>Rampant</b>	GK102	<b>122 €</b>	GD102	<b>142 €</b>	GA102	<b>198,20 €</b>	GK202	<b>220,00 €</b>

Tous nos garde-corps sont conforme aux normes françaises

### Emma

LE GARDE-CORPS COMPREND :

- Ancres galvanisés
- Poteaux formés deux éléments
- Lisses
- Filantes
- Main courante



	PIN		DOUGLAS		ACOYA		IPÉ	
	ref	prix ml	ref	prix ml	ref	prix ml	ref	prix ml
<b>Droit</b>	GK121	<b>115 €</b>	GD121	<b>135 €</b>	GA121	<b>190,00 €</b>	GK221	<b>220,00 €</b>
<b>Rampant</b>	GK122	<b>131 €</b>	GD122	<b>152 €</b>	GA122	<b>213,20 €</b>	GK222	<b>244,00 €</b>

Tous nos garde-corps sont conforme aux normes françaises

### Anne

LE GARDE-CORPS COMPREND :

- Ancres galvanisés
- Poteaux formés deux éléments
- Lisses
- Tube inox 21 mm
- Filantes
- Main courante



	PIN		DOUGLAS		ACOYA		IPÉ	
	ref	prix ml	ref	prix ml	ref	prix ml	ref	prix ml
<b>Droit</b>	GK111	<b>128 €</b>	GD111	<b>149 €</b>	GA131	<b>190,00 €</b>	GK211	<b>220,00 €</b>
<b>Rampant</b>	GK112	<b>144 €</b>	GD112	<b>164 €</b>	GA132	<b>213,20 €</b>	GK212	<b>242,00 €</b>

Tous nos garde-corps sont conforme aux normes françaises

# GARDE-CORPS

## GARDE-CORPS CONTEMPORAINS

### Paul

LE GARDE-CORPS COMPREND :

- Ancres galvanisés
- Poteaux formés deux éléments
- Lisses
- Tube inox 21 mm
- Filantes
- Main courante



	PIN		DOUGLAS		ACOYA		IPÉ	
	ref	prix ml	ref	prix ml	ref	prix ml	ref	prix ml
<b>Droit</b>	GK131	<b>149 €</b>	GD131	<b>170 €</b>	GA141	<b>230,70 €</b>	GK231	<b>241,50 €</b>
<b>Rampant</b>	GK132	<b>165 €</b>	GD132	<b>186 €</b>	GA142	<b>253,97 €</b>	GK232	<b>265,65 €</b>

Non conforme aux normes de sécurité

### Michèle

LE GARDE-CORPS COMPREND :

- Ancres galvanisés
- Poteaux formés deux éléments
- Lisses
- Tube inox 21 mm
- Filantes
- Main courante



	PIN		DOUGLAS		ACOYA		IPÉ	
	ref	prix ml	ref	prix ml	ref	prix ml	ref	prix ml
<b>Droit</b>	GK141	<b>159 €</b>	GD141	<b>180 €</b>	GA151	<b>253,85 €</b>	GK241	<b>260,50 €</b>
<b>Rampant</b>	GK142	<b>175 €</b>	GD142	<b>197 €</b>	GA152	<b>277,05 €</b>	GK242	<b>284,55 €</b>

Tous nos garde-corps sont conforme aux normes françaises

### Option : Pose des ancrs en applique standard ou rallongé

#### En apposition (standard)

Pose possible en apposition, applique ou applique rallongé.

L'applique rallongé est utilisé lorsque la terrasse est réhaussé par un revêtement.

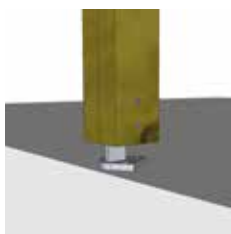

#### En applique (option)



#### En applique rallongé (option)

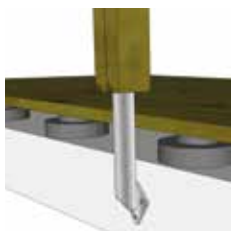

# GARDE-CORPS

Nos gardes-corps sont fabriqués au cœur de l'Alsace, usiné et traité par nos soins.

Une attention particulière est donnée au détails de finitions et à la simplicité de montage.

Nous proposons trois types d'essences : **Pin Sylvestre (Traité Autoclave Classe IV)** Douglas, Ipé du Brésil

## GARDE-CORPS TRADITIONNELS

### Bernard

LE GARDE-CORPS COMPREND :

- Ancres galvanisés
- Poteaux formés de deux éléments
- Lisses
- Filantes
- Main courante



	PIN		DOUGLAS		ACOYA		IPÉ	
	ref	prix ml	ref	prix ml	ref	prix ml	ref	prix ml
<b>Droit</b>	GK181	<b>133 €</b>	GD181	<b>140 €</b>	GA161	<b>180,00 €</b>	GK281	<b>254,00 €</b>
<b>Rampant</b>	GK182	<b>154 €</b>	GD182	<b>160 €</b>	GA162	<b>203,20 €</b>	GK282	<b>272,00 €</b>

Tous nos garde-corps sont conforme aux normes françaises

### Françoise

LE GARDE-CORPS COMPREND :

- Ancres galvanisés
- Poteaux formés de deux éléments
- Lisses
- Filantes
- Main courante



	PIN		DOUGLAS		ACOYA		IPÉ	
	ref	prix ml	ref	prix ml	ref	prix ml	ref	prix ml
<b>Droit</b>	GK301	<b>144 €</b>	GD301	<b>150 €</b>	GA171	<b>210,00 €</b>	GK301	<b>278,25 €</b>
<b>Rampant</b>	GK302	<b>165 €</b>	GD302	<b>170 €</b>	GA172	<b>233,20 €</b>	GK302	<b>302,50 €</b>

Tous nos garde-corps sont conforme aux normes françaises

### David

LE GARDE-CORPS COMPREND :

- Ancres galvanisés
- Poteaux formés deux éléments
- Lisses
- Filantes
- Main courante

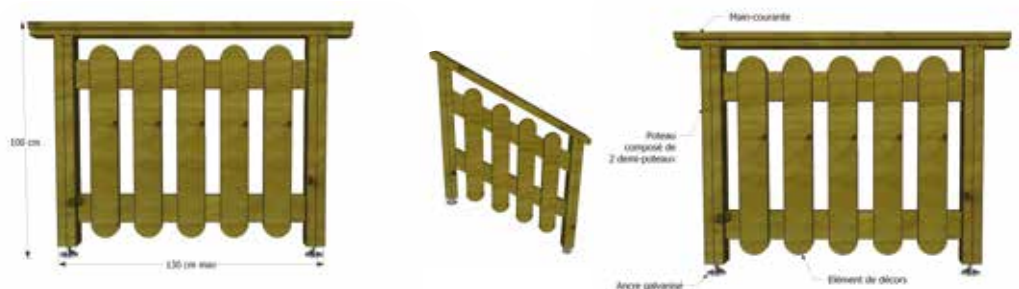

	PIN		DOUGLAS		ACOYA		IPÉ	
	ref	prix ml	ref	prix ml	ref	prix ml	ref	prix ml
<b>Droit</b>	GK171	<b>138 €</b>	GD171	<b>145 €</b>	GA181	<b>190,00 €</b>	GK271	<b>265,65 €</b>
<b>Rampant</b>	GK172	<b>159 €</b>	GD172	<b>165 €</b>	GA182	<b>213,20 €</b>	GK272	<b>289,80 €</b>

Tous nos garde-corps sont conforme aux normes françaises

# GARDE-CORPS

## GARDE-CORPS TRADITIONNELS

### Charles

LE GARDE-CORPS COMPREND :

- Ancres galvanisés
- Poteaux
- Lisses
- Filantes
- Main courante



	PIN		DOUGLAS	
	ref	prix ml	ref	prix ml
<b>Droit</b>	GK161	<b>84 €</b>	GD161	<b>103 €</b>
<b>Rampant</b>	GK162	<b>101 €</b>	GD162	<b>124 €</b>

Tous nos garde-corps sont conforme aux normes françaises

### Henry

LE GARDE-CORPS COMPREND :

- Ancres galvanisés
- Poteaux
- Lisses
- Filantes
- Main courante



	PIN		DOUGLAS	
	ref	prix ml	ref	prix ml
<b>Droit</b>	GK171	<b>95 €</b>	GD171	<b>114 €</b>
<b>Rampant</b>	GK172	<b>112 €</b>	GD172	<b>134 €</b>

Tous nos garde-corps sont conforme aux normes françaises

### Option : Pose des ancrs en applique standard ou rallonge

Pose possible en apposition, applique ou applique rallongé.

L'applique rallongé est utilisé lorsque la terrasse est réhaussé par un revêtement.

#### En apposition (standard)

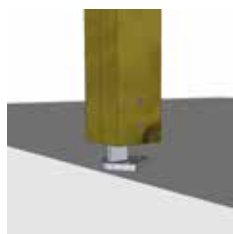

#### En applique (option)



#### En applique rallongé (option)

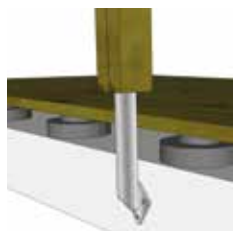

# GARDE-CORPS

Nos gardes-corps sont fabriqués au cœur de l'Alsace, usinés et traités par nos soins.

Une attention particulière est donnée aux détails de finitions et à la simplicité de montage.

Ils sont fabriqués dans un alliage inoxydable de type 304 ou 316 (sur demande) poli au grain 220. Nos verres sont de type sécurit 44-2. Nos câbles ont un diamètre de 6 mm.

## GARDE-CORPS INOX

### Arthur : Garde-corps à éléments de décors câble

LE GARDE-CORPS COMPREND :

- Platines d'ancrage et cache
- Poteaux inox 42 mm / ep 2 mm
- Câble ø 6 mm
- Fixation câble
- Main courante en inox 42 mm et support

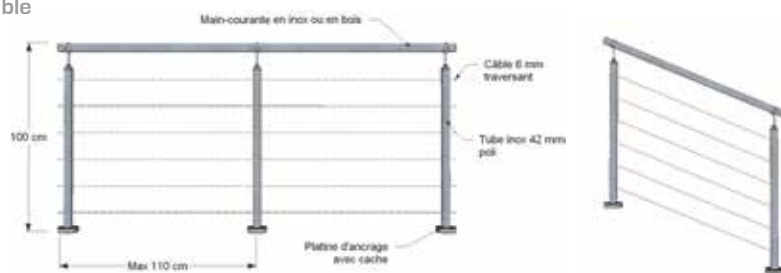

#### TARIFS INOX 304

	Droit	Rampant	PV Angle	PV Applique	PV Main courant en bois
<b>Ref</b>	IN101	IN111	IN101AN	IN101AP	IN101MB
<b>Prix ml</b>	<b>249 €</b>	<b>298 €</b>	<b>49 €</b>	<b>30 €</b>	<b>22 €</b>

PV = Plus-valu / Non conforme aux normes de sécurités

### MARTIN : Garde-corps à éléments de décors tube inox

LE GARDE-CORPS COMPREND :

- Platines d'ancrage
- Poteaux inox 42 mm / ep 2 mm
- Tube inox 12 mm
- Main courante en inox 42 mm et support

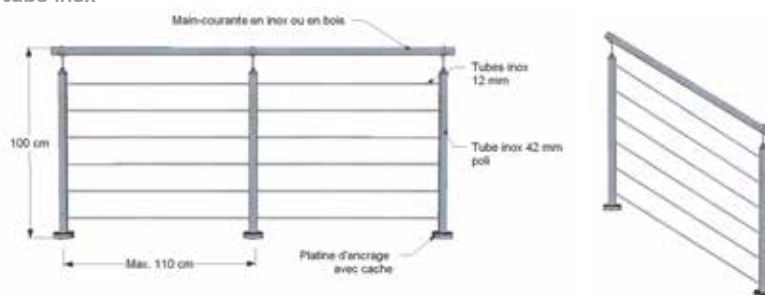

#### TARIFS INOX 304

	Droit	Rampant	PV Angle	PV Applique	PV Main courant en bois
<b>Ref</b>	IN102	IN112	IN102AN	IN102AP	IN102MB
<b>Prix ml</b>	<b>179 €</b>	<b>219 €</b>	<b>49 €</b>	<b>30 €</b>	<b>22 €</b>

PV = Plus-valu / Non conforme aux normes de sécurités

### Aline : Garde-corps à éléments de décors tube et verre

LE GARDE-CORPS COMPREND :

- Platines d'ancrage
- Poteaux inox 42 mm / ep 2 mm
- Tube inox 21/12
- Verre sécurit 44-2
- Main courante en inox 42 mm et support

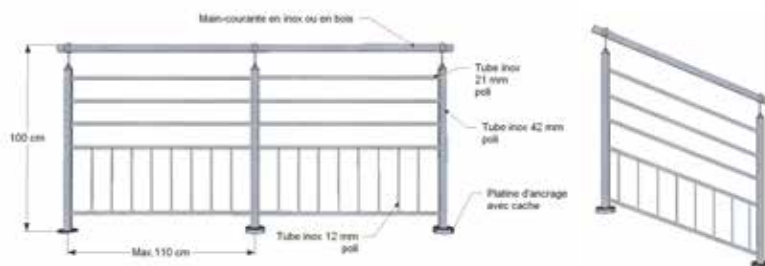

#### TARIFS INOX 304

	Droit	Rampant	PV Angle	PV Applique	PV Main courant en bois
<b>Ref</b>	IN103	IN113	IN103AN	IN103AP	IN103MB
<b>Prix ml</b>	<b>229 €</b>	<b>259 €</b>	<b>49 €</b>	<b>30 €</b>	<b>22 €</b>

# GARDE-CORPS

## GARDE-CORPS INOX

**Flore :** Garde-corps à éléments de décors tube inox et verre

LE GARDE-CORPS COMPREND :

- Platinas d'ancrage
- Poteaux inox 42 mm / ep 2 mm
- Tube inox 21 mm
- Verre sécurité Type 44-2
- Fixation câble
- Main courante en inox 42 mm et support

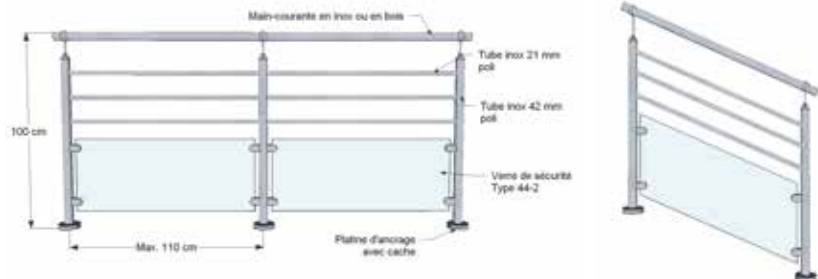

	TARIFS INOX 304				
	Droit	Rampant	PV Angle	PV Applique	PV Main courante en bois
<b>Ref</b>	IN104	IN114	IN104AN	IN104AP	IN104MB
<b>Prix ml</b>	295 €	359 €	49 €	30 €	22 €



# GARDE-CORPS

## Claire : Garde-corps à éléments de décors verre

LE GARDE-CORPS COMPREND :

- Platines d'ancrage
- Poteaux inox 42 mm / ep 2 mm
- Verre sécurité Type 44-2
- Main courante en inox 42 mm et support

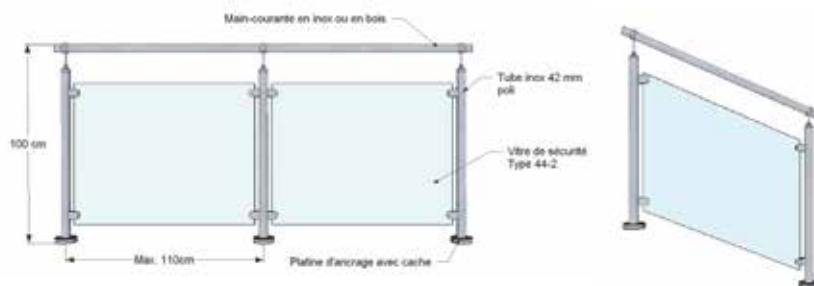

TARIFS INOX 304					
	Droit	Rampant	PV Angle	PV Applique	PV Main courant en bois
<b>Ref</b>	IN105	IN115	IN105AN	IN105AP	IN105MB
<b>Prix ml</b>	<b>349 €</b>	<b>399 €</b>	<b>49 €</b>	<b>30 €</b>	<b>22 €</b>

## Tristan : Garde-corps à éléments de décors tube inox

LE GARDE-CORPS COMPREND :

- Platines d'ancrage
- Poteaux inox 42 mm / ep 2 mm
- Tube inox 12 mm ou 21 mm
- Fixation câble
- Main courante en inox 42 mm et support

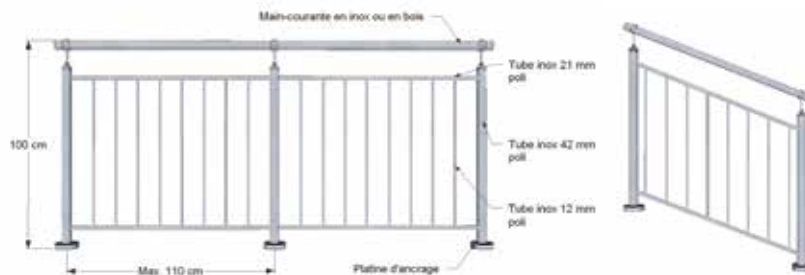

TARIFS INOX 304					
	Droit	Rampant	PV Angle	PV Applique	PV Main courant en bois
<b>Ref</b>	IN106	IN116	IN106AN	IN106AP	IN106MB
<b>Prix ml</b>	<b>229 €</b>	<b>259 €</b>	<b>49 €</b>	<b>30 €</b>	<b>22 €</b>

## Pascale : Garde-corps à éléments de décors tube inox

LE GARDE-CORPS COMPREND :

- Platines d'ancrage
- Poteaux inox 42 mm / ep 2 mm
- Tube inox 12 mm
- Main courante en inox 42 mm et support

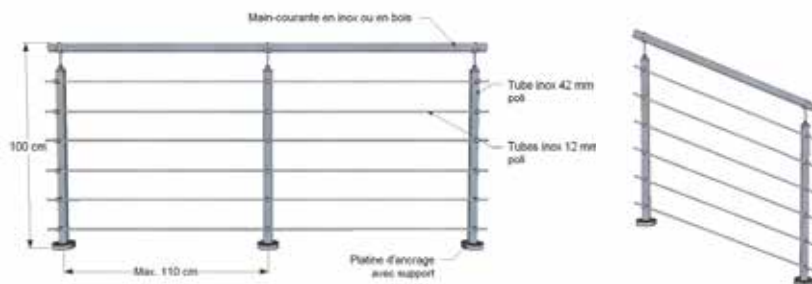

TARIFS INOX 304					
	Droit	Rampant	PV Angle	PV Applique	PV Main courant en bois
<b>Ref</b>	IN107	IN117	IN107AN	IN107AP	IN107MB
<b>Prix ml</b>	<b>199 €</b>	<b>219 €</b>	<b>49 €</b>	<b>30 €</b>	<b>22 €</b>

PV = Plus-valu / Tous nos garde-corps sont conforme aux normes françaises



# GARDE-CORPS



## Option : Pose des ancrés en applique standard ou rallongé

Pose possible en apposition, applique ou applique rallongé.

L'applique rallongé est utilisé lorsque la terrasse est réhaussé par un revêtement.

**En apposition (standard)**

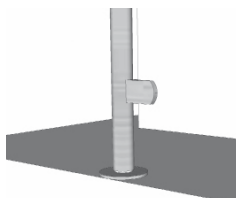

**En applique rallongé (option)**

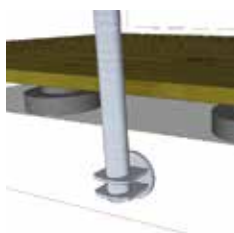

**En applique (option)**

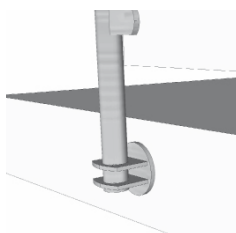

# PARE-VUES

Nos pare-vues sont fabriqués au cœur de l'Alsace, usiné et traité par nos soins.  
 Une attention particulière est donnée au détails de finitions et à la simplicité de montage.  
 Nous proposons deux types d'essences : **Pin Sylvestre (Traité Autoclave Classe IV)**, Douglas.

## PARE-VUE

### Samson

LE PARE-VUE COMPREND :

- Ancrage métal galvanisé
- Poteaux 10 x 10 cm lamellée-collé
- Lisses autoclave classe IV

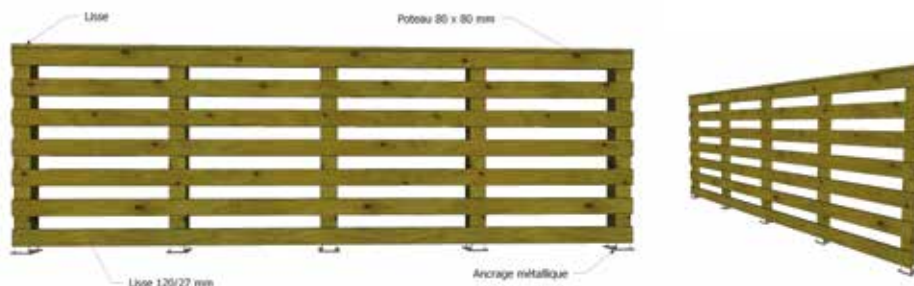

Hauteur 1,00 m		Hauteur 1,50 m		Hauteur 1,80 m		Hauteur 2,00 m		Hauteur 2,20 m	
ref	prix ml	ref	prix ml	ref	prix ml	ref	prix ml	ref	prix ml
PVS001	90,00 €	PVS011	115,00 €	PVS021	130,00 €	PVS031	138,00 €	PVS041	148,00 €

### Tyson

LE PARE-VUE COMPREND :

- Ancrage métal galvanisé
- Poteaux 10 x 10 cm lamellée-collé
- Lisses autoclave classe IV

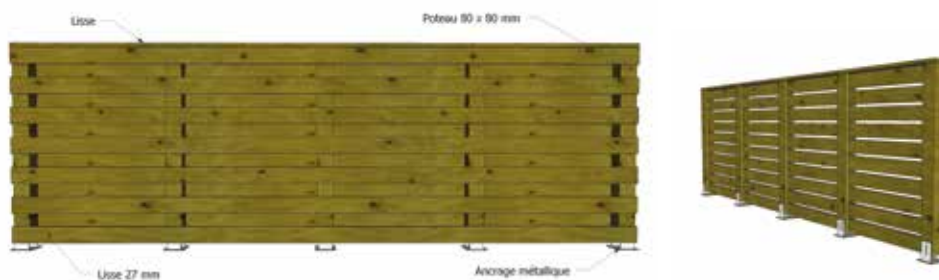

Hauteur 1,00 m		Hauteur 1,50 m		Hauteur 1,80 m		Hauteur 2,00 m		Hauteur 2,20 m	
ref	prix ml	ref	prix ml	ref	prix ml	ref	prix ml	ref	prix ml
PVT002	110,00 €	PVT012	135,00 €	PVT022	155,00 €	PVT032	165,00 €	PVT042	175,00 €

### Jackson

LE PARE-VUE COMPREND :

- Ancrage métal galvanisé
- Poteaux 10 x 10 cm lamellée-collé
- Lisses autoclave classe IV



Hauteur 1,00 m		Hauteur 1,50 m		Hauteur 1,80 m		Hauteur 2,00 m		Hauteur 2,20 m	
ref	prix ml	ref	prix ml	ref	prix ml	ref	prix ml	ref	prix ml
PVJ003	98,00 €	PVJ013	125,00 €	PVJ023	140,00 €	PVJ033	150,00 €	PVJ043	160,00 €

# PARE-VUES

## PARE-VUE SUITE

### Marylou

LE PARE-VUE COMPREND :

- Ancrage métal galvanisé
- Poteaux 10 x 10 cm lamellée-collé
- Lisses autoclave classe IV
- Polycarbonate translucide 8 mm

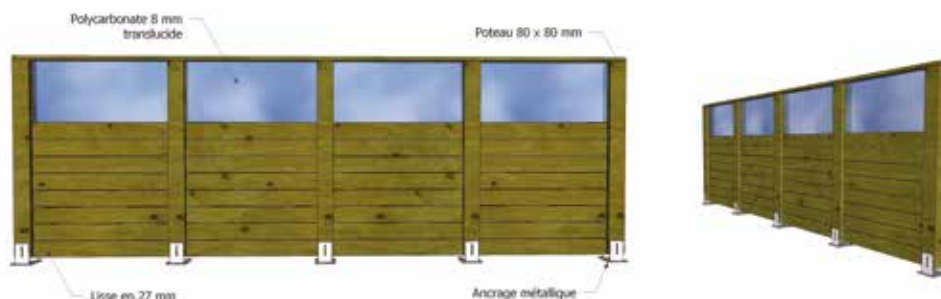

Hauteur 1,00 m		Hauteur 1,50 m		Hauteur 1,80 m		Hauteur 2,00 m		Hauteur 2,20 m	
ref	prix ml	ref	prix ml	ref	prix ml	ref	prix ml	ref	prix ml
PVM002	135,00 €	PVM012	185,00 €	PVM022	215,00 €	PVM032	235,00 €	PVM042	265,00 €

### Joan

LE PARE-VUE COMPREND :

- Ancrage métal galvanisé
- Poteaux 10 x 10 cm lamellée-collé
- Lisses autoclave classe IV
- Polycarbonate translucide 8 mm



Hauteur 1,00 m		Hauteur 1,50 m		Hauteur 1,80 m		Hauteur 2,00 m		Hauteur 2,20 m	
ref	prix ml	ref	prix ml	ref	prix ml	ref	prix ml	ref	prix ml
PVJA001	160,00 €	PVJA011	215,00 €	PVJA021	235,00 €	PVJA031	280,00 €	PVJA041	305,00 €

### Bonnie

LE PARE-VUE COMPREND :

- Ancrage métal galvanisé
- Poteaux 10 x 10 cm lamellée-collé
- Lisses autoclave classe IV
- Polycarbonate translucide 8 mm



Hauteur 1,00 m		Hauteur 1,50 m		Hauteur 1,80 m		Hauteur 2,00 m		Hauteur 2,20 m	
ref	prix ml	ref	prix ml	ref	prix ml	ref	prix ml	ref	prix ml
PVB003	195,00 €	PVB013	260,00 €	PVB023	295,00 €	PVB033	320,00 €	PVB043	360,00 €

# KITS TERRASSES SUR SOL STABLE

## DESCRIPTIF

LE KIT COMPREND :

- Plots en pvc
- Contre-lame
- Bande de bitumineuse
- Platelage et bandeau
- Visseries

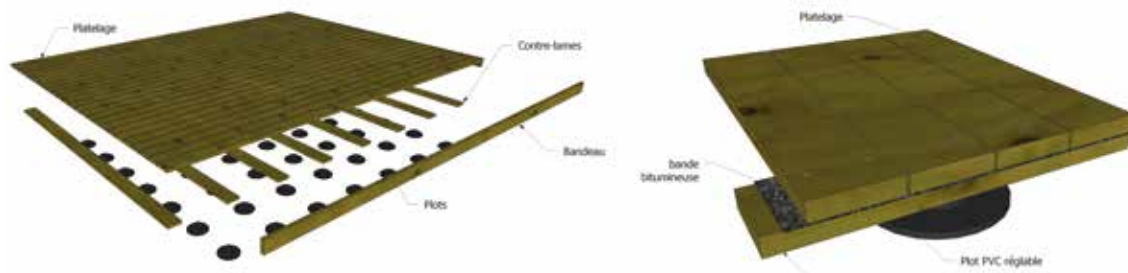

## KIT TERRASSE HAUTEUR DE 88 À 114 MM

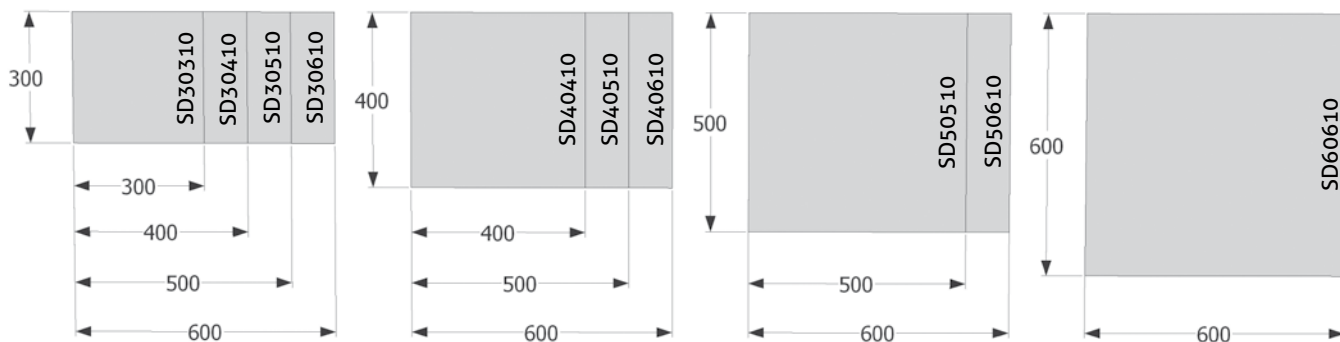

- Hauteur variable de 88 à 114 mm
- Bandeau de finition à adapter en fonction de la hauteur
- Structure adapté à un sol stable. Ex : Dallage, béton, carrelage ou terre battue



		LARGEUR EN CM							
		300	400	500	600	300	400	500	600
PROFONDEUR EN CM	300	9 m <sup>2</sup>	12 m <sup>2</sup>	15 m <sup>2</sup>	18 m <sup>2</sup>	9 m <sup>2</sup>	12 m <sup>2</sup>	15 m <sup>2</sup>	18 m <sup>2</sup>
		<b>SD30310</b>	<b>SD30410</b>	<b>SD30510</b>	<b>SD30610</b>	<b>XD30310</b>	<b>XD30410</b>	<b>XD30510</b>	<b>XD30610</b>
		<b>742 €</b>	<b>810 €</b>	<b>953 €</b>	<b>1 140 €</b>	<b>1 210 €</b>	<b>1 460 €</b>	<b>1 735 €</b>	<b>2 090 €</b>
			16 m <sup>2</sup>	20 m <sup>2</sup>	24 m <sup>2</sup>	16 m <sup>2</sup>	20 m <sup>2</sup>	24 m <sup>2</sup>	
	400	<b>SD40410</b>	<b>SD40510</b>	<b>SD40610</b>	<b>XD40410</b>	<b>XD40510</b>	<b>XD40610</b>		
		<b>1 020 €</b>	<b>1 195 €</b>	<b>1 360 €</b>	<b>1 880 €</b>	<b>2 310 €</b>	<b>2 730 €</b>		
			25 m <sup>2</sup>	30 m <sup>2</sup>	25 m <sup>2</sup>	30 m <sup>2</sup>			
	500	<b>SD50510</b>	<b>SD50610</b>	<b>XD50510</b>	<b>XD50610</b>				
		<b>1 410 €</b>	<b>1 830 €</b>	<b>2 835 €</b>	<b>3 390 €</b>				
	600			36 m <sup>2</sup>	36 m <sup>2</sup>				
		<b>SD60610</b>	<b>XD60610</b>	<b>2 180 €</b>	<b>4 040 €</b>				



# KITS TERRASSES SUR SOL STABLE SUITE



## KIT TERRASSE HAUTEUR DE 108 À 144 MM

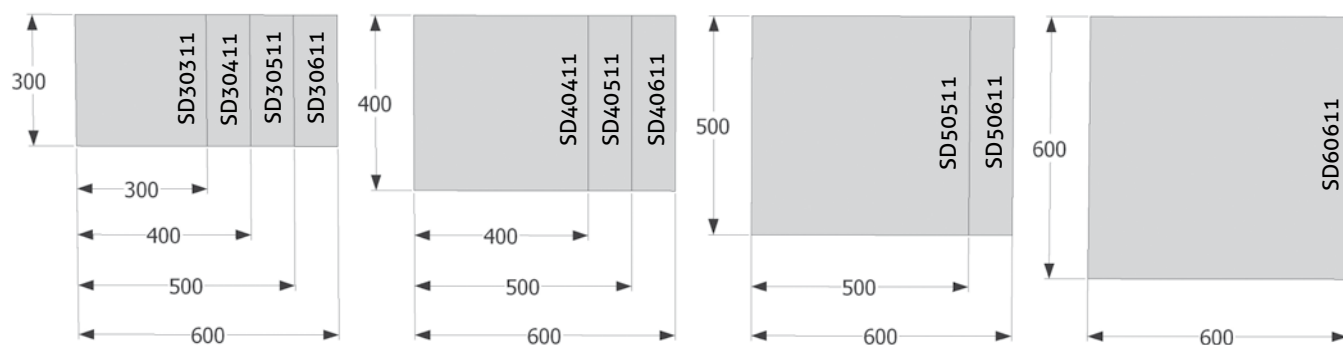

- Hauteur variable de 108 à 144 mm
- Bandeau de finition à adapter en fonction de la hauteur
- Structure adapté à un sol stable. Ex : Dallage, béton, carrelage ou terre battue

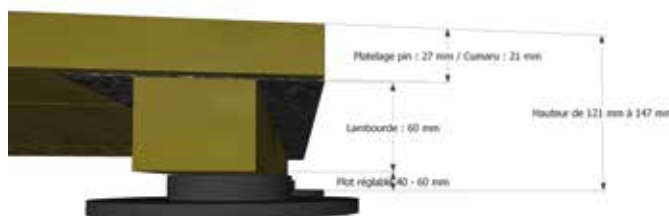

		LARGEUR EN CM							
		300	400	500	600	300	400	500	600
PROFONDEUR EN CM	300	9 m <sup>2</sup>	12 m <sup>2</sup>	15 m <sup>2</sup>	18 m <sup>2</sup>	9 m <sup>2</sup>	12 m <sup>2</sup>	15 m <sup>2</sup>	18 m <sup>2</sup>
		<b>SD30310</b>	<b>SD30410</b>	<b>SD30510</b>	<b>SD30610</b>	<b>XD30310</b>	<b>XD30410</b>	<b>XD30510</b>	<b>XD30610</b>
		<b>740 €</b>	<b>810 €</b>	<b>950 €</b>	<b>1 140 €</b>	<b>1 210 €</b>	<b>1 460 €</b>	<b>1 730 €</b>	<b>2 090 €</b>
	400	16 m <sup>2</sup>	20 m <sup>2</sup>	24 m <sup>2</sup>		16 m <sup>2</sup>	20 m <sup>2</sup>	24 m <sup>2</sup>	
		<b>SD40410</b>	<b>SD40510</b>	<b>SD40610</b>		<b>XD40410</b>	<b>XD40510</b>	<b>XD40610</b>	
		<b>1 020 €</b>	<b>1 195 €</b>	<b>1 360 €</b>		<b>1 880 €</b>	<b>2 310 €</b>	<b>2 730 €</b>	
	500	25 m <sup>2</sup>	30 m <sup>2</sup>			25 m <sup>2</sup>	30 m <sup>2</sup>		
		<b>SD50510</b>	<b>SD50610</b>			<b>XD50510</b>	<b>XD50610</b>		
		<b>1 410 €</b>	<b>1 830 €</b>			<b>2 835 €</b>	<b>3 390 €</b>		
	600	36 m <sup>2</sup>				36 m <sup>2</sup>			
		<b>SD60610</b>				<b>XD60610</b>			
		<b>2 180 €</b>				<b>4 040 €</b>			

# KITS TERRASSES SUR SOL STABLE SUITE

## KIT TERRASSE HAUTEUR DE 141 À 177 MM

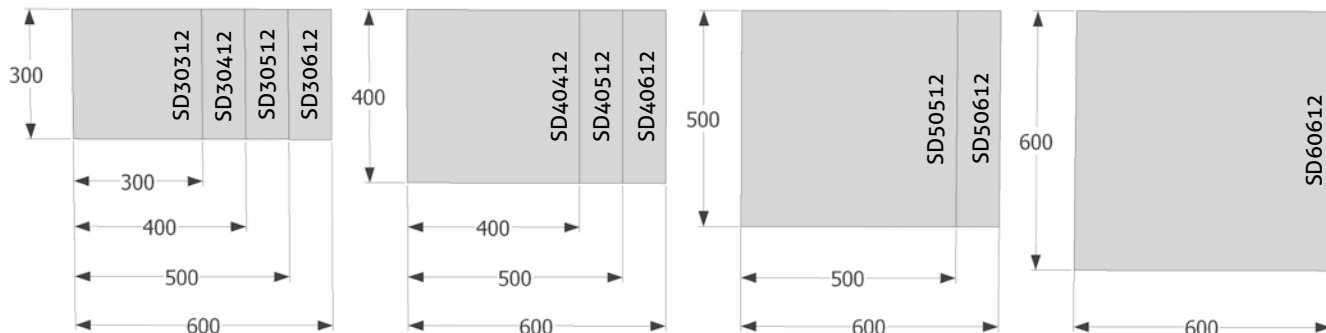

- Hauteur variable de 88 à 114 mm
- Bandeau de finition à adapter en fonction de la hauteur
- Structure adapté à un sol stable. Ex : Dallage, béton, carrelage ou terre battue

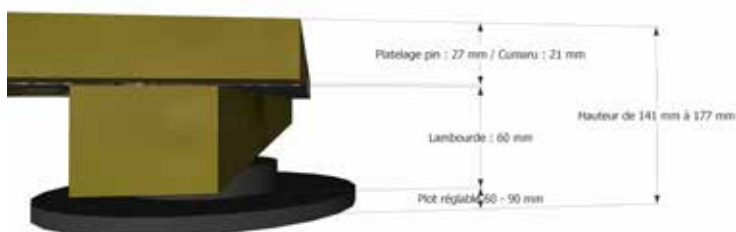

		LARGEUR EN CM				LARGEUR EN CM			
		300	400	500	600	300	400	500	600
PROFONDEUR EN CM	300	9 m <sup>2</sup>	12 m <sup>2</sup>	15 m <sup>2</sup>	18 m <sup>2</sup>	9 m <sup>2</sup>	12 m <sup>2</sup>	15 m <sup>2</sup>	18 m <sup>2</sup>
		<b>SD30310</b>	<b>SD30410</b>	<b>SD30510</b>	<b>SD30610</b>	<b>XD30310</b>	<b>XD30410</b>	<b>XD30510</b>	<b>XD30610</b>
		<b>742 €</b>	<b>810 €</b>	<b>955 €</b>	<b>1 140 €</b>	<b>1 210 €</b>	<b>1 460 €</b>	<b>1 730 €</b>	<b>2 090 €</b>
			16 m <sup>2</sup>	20 m <sup>2</sup>	24 m <sup>2</sup>		16 m <sup>2</sup>	20 m <sup>2</sup>	24 m <sup>2</sup>
	400		<b>SD40410</b>	<b>SD40510</b>	<b>SD40610</b>	<b>400</b>	<b>XD40410</b>	<b>XD40510</b>	<b>XD40610</b>
		<b>1 020 €</b>	<b>1 195 €</b>	<b>1 360 €</b>		<b>1 880 €</b>	<b>2 310 €</b>	<b>2 730 €</b>	
			25 m <sup>2</sup>	30 m <sup>2</sup>			25 m <sup>2</sup>	30 m <sup>2</sup>	
	500		<b>SD50510</b>	<b>SD50610</b>		<b>500</b>	<b>XD50510</b>	<b>XD50610</b>	
		<b>1 410 €</b>	<b>1 830 €</b>			<b>2 835 €</b>	<b>3 340 €</b>		
	600			36 m <sup>2</sup>				36 m <sup>2</sup>	
			<b>SD60610</b>			<b>600</b>	<b>XD60610</b>		
		<b>2 180 €</b>				<b>4 045 €</b>			



# KITS TERRASSES SUR SOL STABLE SUITE

## KIT TERRASSE HAUTEUR DE 171 À 237 MM

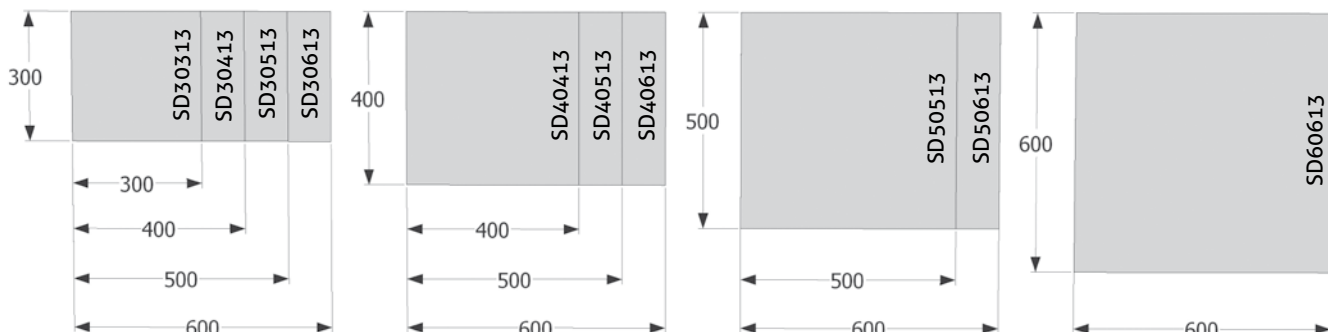

- Hauteur variable de 88 à 114 mm
- Bandeau de finition à adapter en fonction de la hauteur
- Structure adapté à un sol stable. Ex : Dallage, béton, carrelage ou terre battue

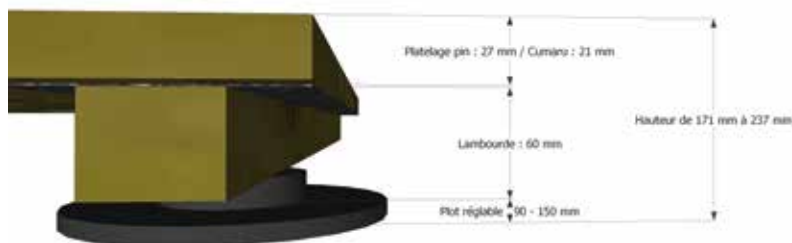

LARGEUR EN CM

PROFONDEUR EN CM	LARGEUR EN CM				LARGEUR EN CM			
	300	400	500	600	300	400	500	600
300	9 m <sup>2</sup>	12 m <sup>2</sup>	15 m <sup>2</sup>	18 m <sup>2</sup>	9 m <sup>2</sup>	12 m <sup>2</sup>	15 m <sup>2</sup>	18 m <sup>2</sup>
	<b>SD30310</b>	<b>SD30410</b>	<b>SD30510</b>	<b>SD30610</b>	<b>XD30310</b>	<b>XD30410</b>	<b>XD30510</b>	<b>XD30610</b>
	<b>740 €</b>	<b>810 €</b>	<b>950 €</b>	<b>1 340 €</b>	<b>1 210 €</b>	<b>1 460 €</b>	<b>1 732 €</b>	<b>2 090 €</b>
		16 m <sup>2</sup>	20 m <sup>2</sup>	24 m <sup>2</sup>	400	16 m <sup>2</sup>	20 m <sup>2</sup>	24 m <sup>2</sup>
400		<b>SD40410</b>	<b>SD40510</b>	<b>SD40610</b>		<b>XD40410</b>	<b>XD40510</b>	<b>XD40610</b>
		<b>1 020 €</b>	<b>1 195 €</b>	<b>1 340 €</b>		<b>1 880 €</b>	<b>2 310 €</b>	<b>2 730 €</b>
			25 m <sup>2</sup>	30 m <sup>2</sup>			25 m <sup>2</sup>	30 m <sup>2</sup>
500			<b>SD50510</b>	<b>SD50610</b>			<b>XD50510</b>	<b>XD50610</b>
			<b>1 410 €</b>	<b>1 830 €</b>			<b>2 835 €</b>	<b>3 340 €</b>
600				36 m <sup>2</sup>				36 m <sup>2</sup>
				<b>SD60610</b>				<b>XD60610</b>
				<b>2 180 €</b>				<b>4 040 €</b>



# KITS TERRASSES SUR SOL STABLE SUITE

## KIT TERRASSE HAUTEUR DE 231 À 297 MM

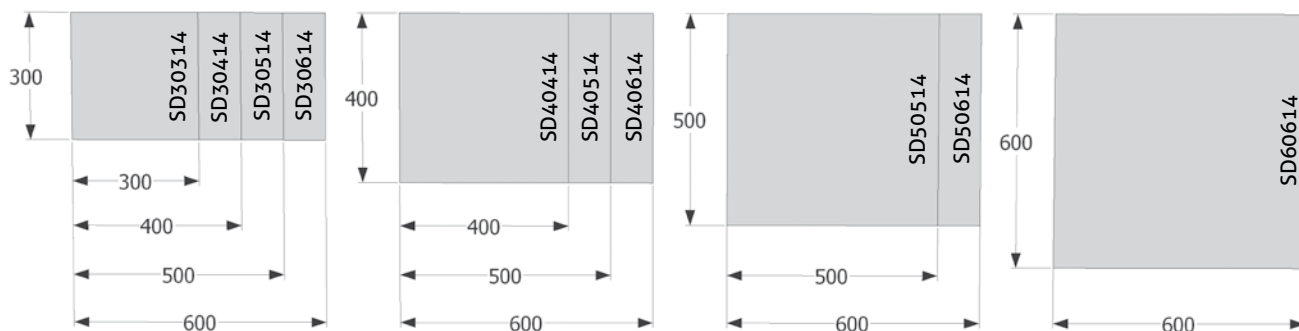

- Hauteur variable de 88 à 114 mm
- Bandeau de finition à adapter en fonction de la hauteur
- Structure adapté à un sol stable. Ex : Dallage, béton, carrelage ou terre battue

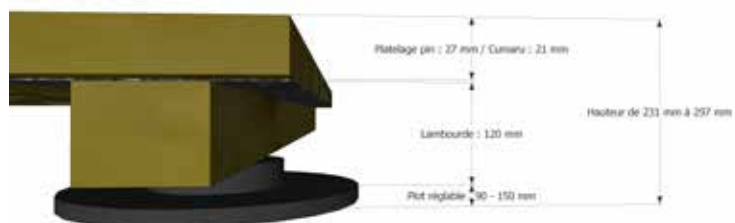

### LARGEUR EN CM

PROFONDEUR EN CM	PIN				CUMARU			
	300	400	500	600	300	400	500	600
	300	9 m <sup>2</sup> SD30310 720 €	12 m <sup>2</sup> SD30410 785 €	15 m <sup>2</sup> SD30510 925 €	18 m <sup>2</sup> SD30610 1 105 €	9 m <sup>2</sup> XD30310 1 150 €	12 m <sup>2</sup> XD30410 1 390 €	15 m <sup>2</sup> XD30510 1 650 €
400		16 m <sup>2</sup> SD40410 990 €	20 m <sup>2</sup> SD40510 1 160 €	24 m <sup>2</sup> SD40610 1 320 €	400	16 m <sup>2</sup> XD40410 1 790 €	20 m <sup>2</sup> XD40510 2 200 €	24 m <sup>2</sup> XD40610 2 600 €
500			25 m <sup>2</sup> SD50510 1 370 €	30 m <sup>2</sup> SD50610 1 780 €	500		25 m <sup>2</sup> XD50510 2 700 €	30 m <sup>2</sup> XD50610 3 230 €
600				36 m <sup>2</sup> SD60610 2 120 €	600			36 m <sup>2</sup> XD60610 3 850 €





# KITS TERRASSES AUTOPORTANTES SANS POTEAUX

## KIT AUTOPORTANT ADOSSÉ

LE KIT COMPREND :

- Plots en pvc réglable
- Muralière
- Poutre porteuse lamelée-collée
- Solivage
- Bande de bitumineuse
- Platelage et bandeau
- Visserie

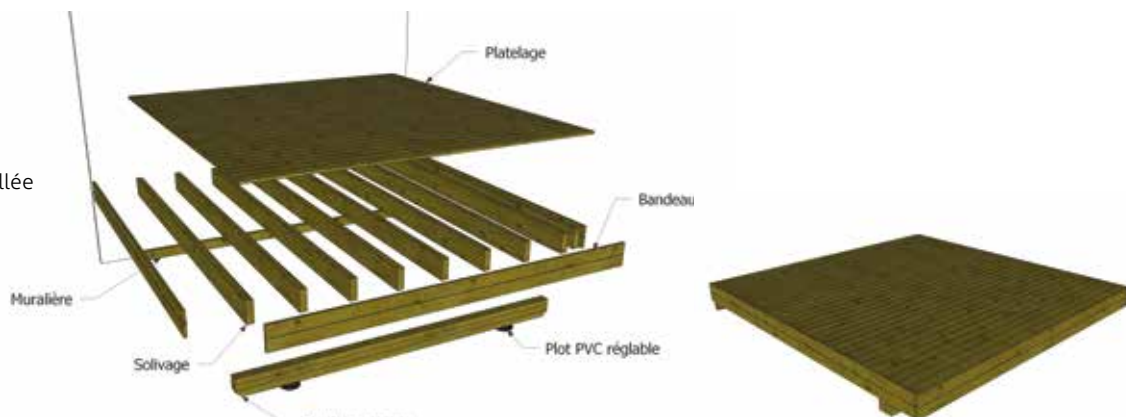

## DIMENSIONS

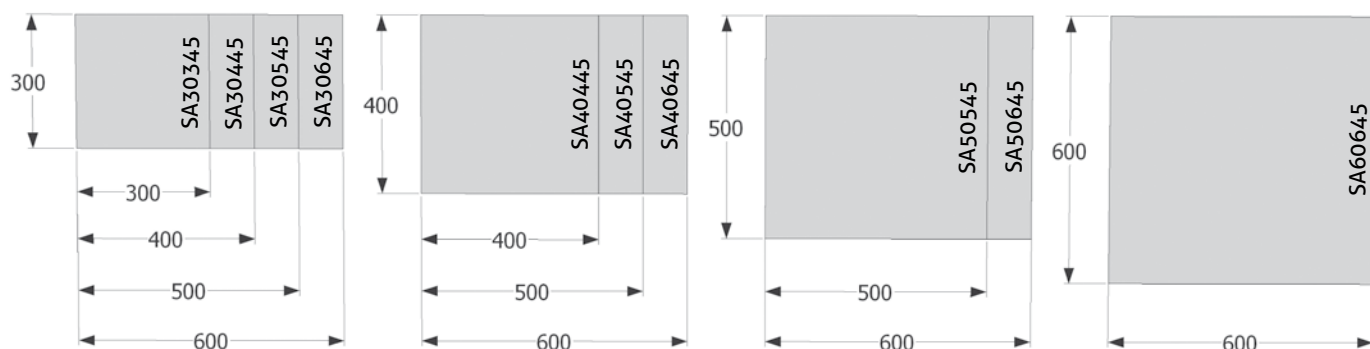

### LARGEUR EN CM

PROFONDEUR EN CM	300		400		500		600		
	ESSENCE	PIN	CUMARU	PIN	CUMARU	PIN	CUMARU	PIN	CUMARU
	300	9 m <sup>2</sup>		12 m <sup>2</sup>		15 m <sup>2</sup>		18 m <sup>2</sup>	
SA30345		SX30345	SA30445	SX30445	SA30545	SX30545	SA30645	SX30645	
960 €		1 770 €	1 120 €	1 945 €	1 485 €	2 395 €	1 645 €	2 825 €	
400		16 m <sup>2</sup>		20 m <sup>2</sup>		24 m <sup>2</sup>			
400	SA40445	SX40445	SA40545	SX40545	SA40645	SX40645			
	1 350 €	2 710 €	1 700 €	3 220 €	2 030 €	3 710 €			
	500		25 m <sup>2</sup>		30 m <sup>2</sup>				
	SA50545	SX50545	SA50645	SX50645					
500	2 255 €	3 990 €	2 470 €	4 284 €					
	600		36 m <sup>2</sup>						
	SA60645	SX60645							
	2 874 €	4 995 €							

# KITS TERRASSES AUTOPORTANTES SANS POTEAUX

## KIT AUTOPORTANT INDÉPENDANT

LE KIT COMPREND :

- Plots en pvc réglable
- Muralière
- Poutre porteuse lamellée-collée
- Solivage
- Bande de bitumineuse
- Platelage et bandeau
- Visserie

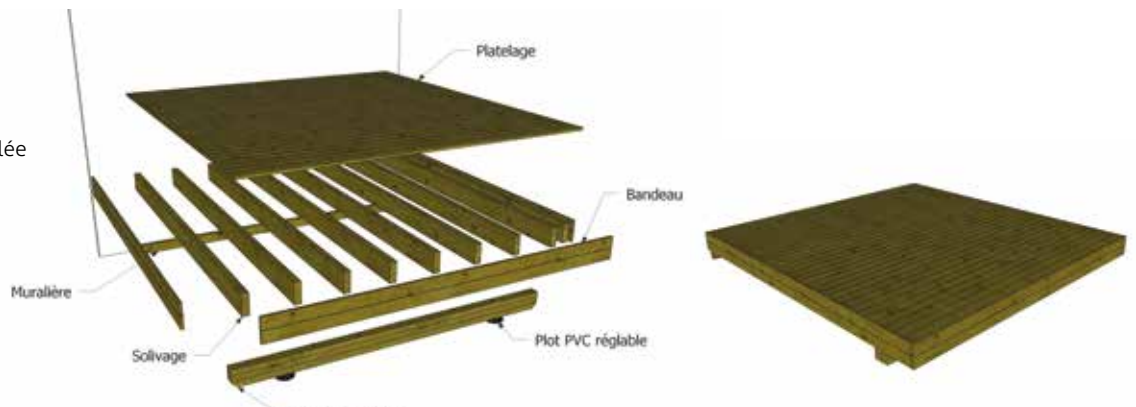

## DIMENSIONS

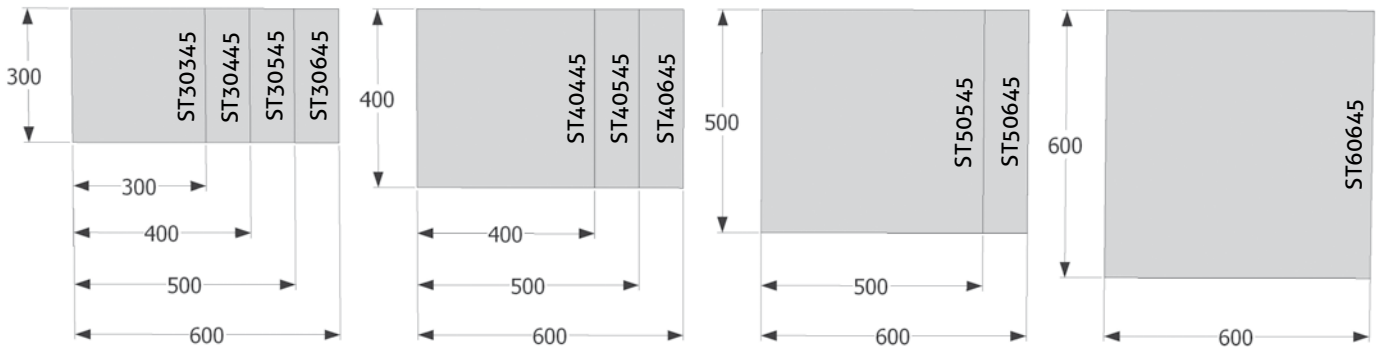

### LARGEUR EN CM

PROFONDEUR EN CM	300		400		500		600		
	ESSENCE	PIN	CUMARU	PIN	CUMARU	PIN	CUMARU	PIN	CUMARU
	300	9 m <sup>2</sup>		12 m <sup>2</sup>		15 m <sup>2</sup>		18 m <sup>2</sup>	
SA30345		SX30345	SA30445	SX30445	SA30545	SX30545	SA30645	SX30645	
400	960 €	1 770 €	1 155 €	1 945 €	1 534 €	2 470 €	1 685 €	2 865 €	
	16 m <sup>2</sup>		20 m <sup>2</sup>		24 m <sup>2</sup>				
500	SA40445	SX40445	SA40545	SX40545	SA40645	SX40645	SA40645	SX40645	
	1 463 €	2 710 €	1 690 €	3 220 €	2 030 €	3 510 €	2 030 €	3 510 €	
600	25 m <sup>2</sup>		30 m <sup>2</sup>						
	SA50545	SX50545	SA50645	SX50645	SA50645	SX50645	SA50645	SX50645	
600	2 195 €	3 960 €	2 570 €	4 390 €	2 570 €	4 390 €	2 570 €	4 390 €	
	36 m <sup>2</sup>		36 m <sup>2</sup>						
600	SA60645	SX60645	SA60645	SX60645	SA60645	SX60645	SA60645	SX60645	
	2 976 €	5 115 €	2 976 €	5 115 €	2 976 €	5 115 €	2 976 €	5 115 €	

# KITS TERRASSES AUTOPORTANTES AVEC POTEAUX

## KIT AUTOPORTANT HAUTEUR FINI 120 CM

LE KIT COMPREND :

- Poteaux à épaulement en contre-collé avec ancre et kit de fixation
- Poutres porteuses en contre-collé pin traité classe IV & muralière avec sa fixation
- Solives en pin traité classe IV, bande bitumineuses & vis bichromatées de fixation
- Platelage et bandeaux en bois identique et visserie inox torx
- Mèche avec fraise et butée de profondeur et embout de vissage

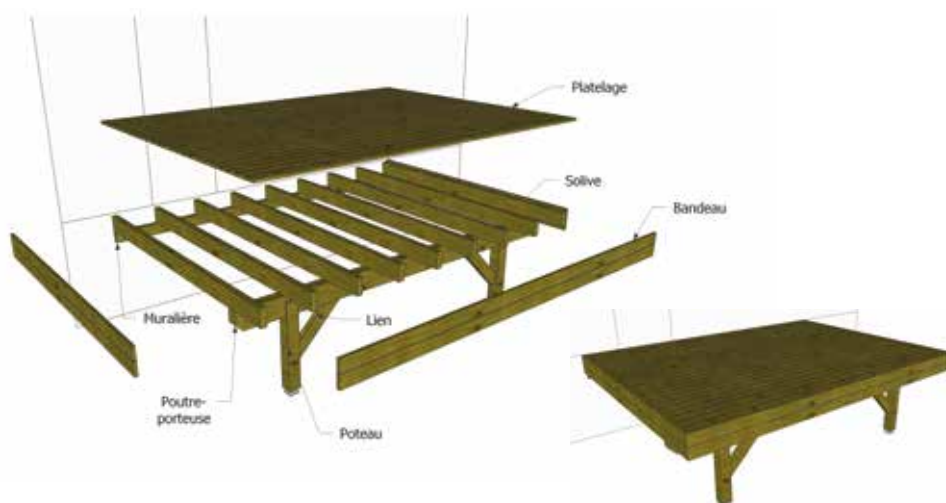

## DIMENSIONS

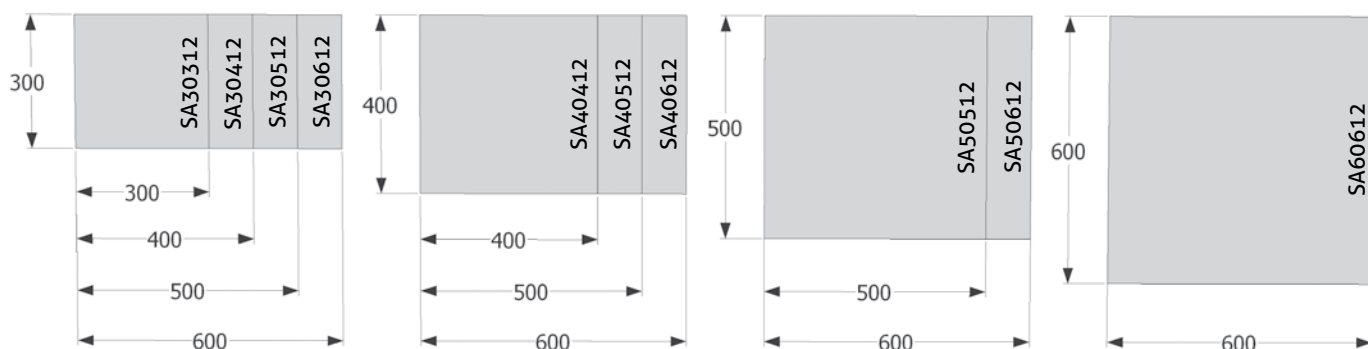

		LARGEUR EN CM							
		300		400		500		600	
PROFONDEUR EN CM	ESSENCE	PIN	CUMARU	PIN	CUMARU	PIN	CUMARU	PIN	CUMARU
	300	9 m <sup>2</sup>		12 m <sup>2</sup>		15 m <sup>2</sup>		18 m <sup>2</sup>	
SA30312		SX30312	SA30412	SX30412	SA30512	SX30512	SA30612	SX30612	
1 025 €		1 630 €	1 230 €	1 990 €	1 540 €	2 470 €	1 810 €	2 890 €	
400		16 m <sup>2</sup>		20 m <sup>2</sup>		24 m <sup>2</sup>			
400	SA40412	SX40412	SA40512	SX40512	SA40612	SX40612			
	1 945 €	2 625 €	1 982 €	3 170 €	2 330 €	3 730 €			
	500		25 m <sup>2</sup>		30 m <sup>2</sup>				
500	SA50512	SX50512	SA50612	SX50612					
	2 360 €	3 820 €	2 760 €	4 410 €					
	600		36 m <sup>2</sup>						
600	SA60612	SX60612							
	3 080 €	5 140 €							

# NOTRE GAMME

## TERRASSES



**Terrasses en bois** (sur sol stable ou autoportante)

**Escaliers et Garde-corps**

**Pare-vues**

## CARPORTS



**Carport**, une ou deux voiture(s) avec ou sans espace de rangement et habillage latéral

## APPENTIS



**Appentis** avec couverture shingles, tuiles, bac acier ou polycarbonate

## PERGOLAS



**Pergolas** murales ou indépendante

## ABRIS



**Abris** de jardin et de rangement

## BESOIN DE CONSEILS



Veillez télécharger notre formulaire « **Demande de devis** »  
A télécharger sur notre site internet : [www.alsace-terrasse.com](http://www.alsace-terrasse.com)  
**Cashin Frères SARL : 5, rue des Artisans - 68600 Algsheim**



**03 89 86 51 35**



**info@alsace-terrasse.com**

Pièces à fournir : Dimension de votre projet - Photos (option)

## POUR COMMANDER



Veillez télécharger notre formulaire « **Demande de devis** »  
A télécharger sur notre site internet : [www.alsace-terrasse.com](http://www.alsace-terrasse.com)  
**Cashin Frères SARL : 5, rue des Artisans - 68600 Algsheim**



**BOUTIQUE EN LIGNE : [www.kits-terrasses-bois.com](http://www.kits-terrasses-bois.com)**

**E-mail : [info@alsace-terrasse.com](mailto:info@alsace-terrasse.com)**

Pièces à fournir : Dimension de votre projet - Photos (option)

## NOTRE ÉQUIPE

Une équipe et un savoir-faire à votre service depuis plus d'une décennie !

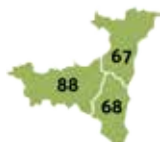

Service commerciale & support technique



Service production & installation



Administration



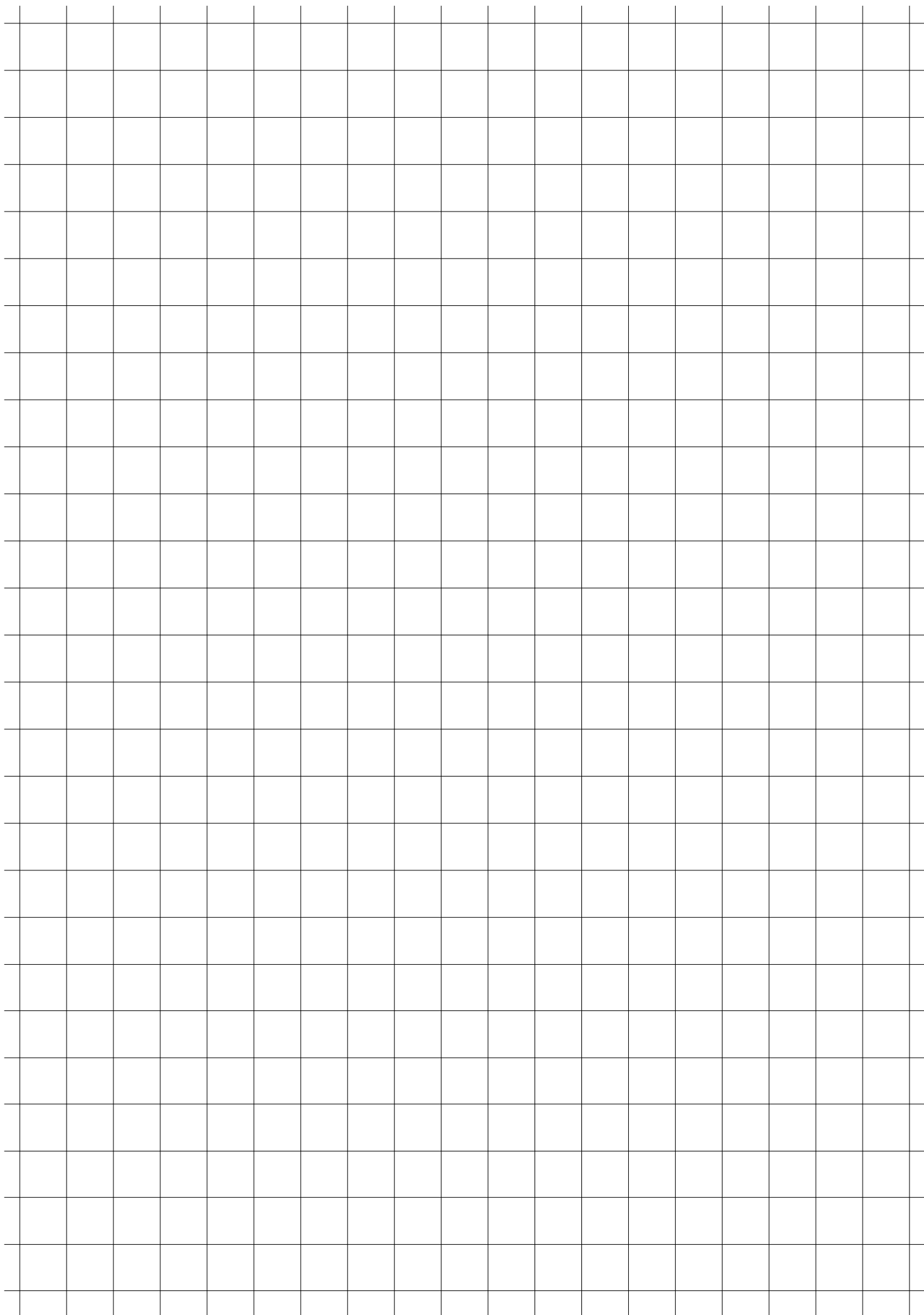

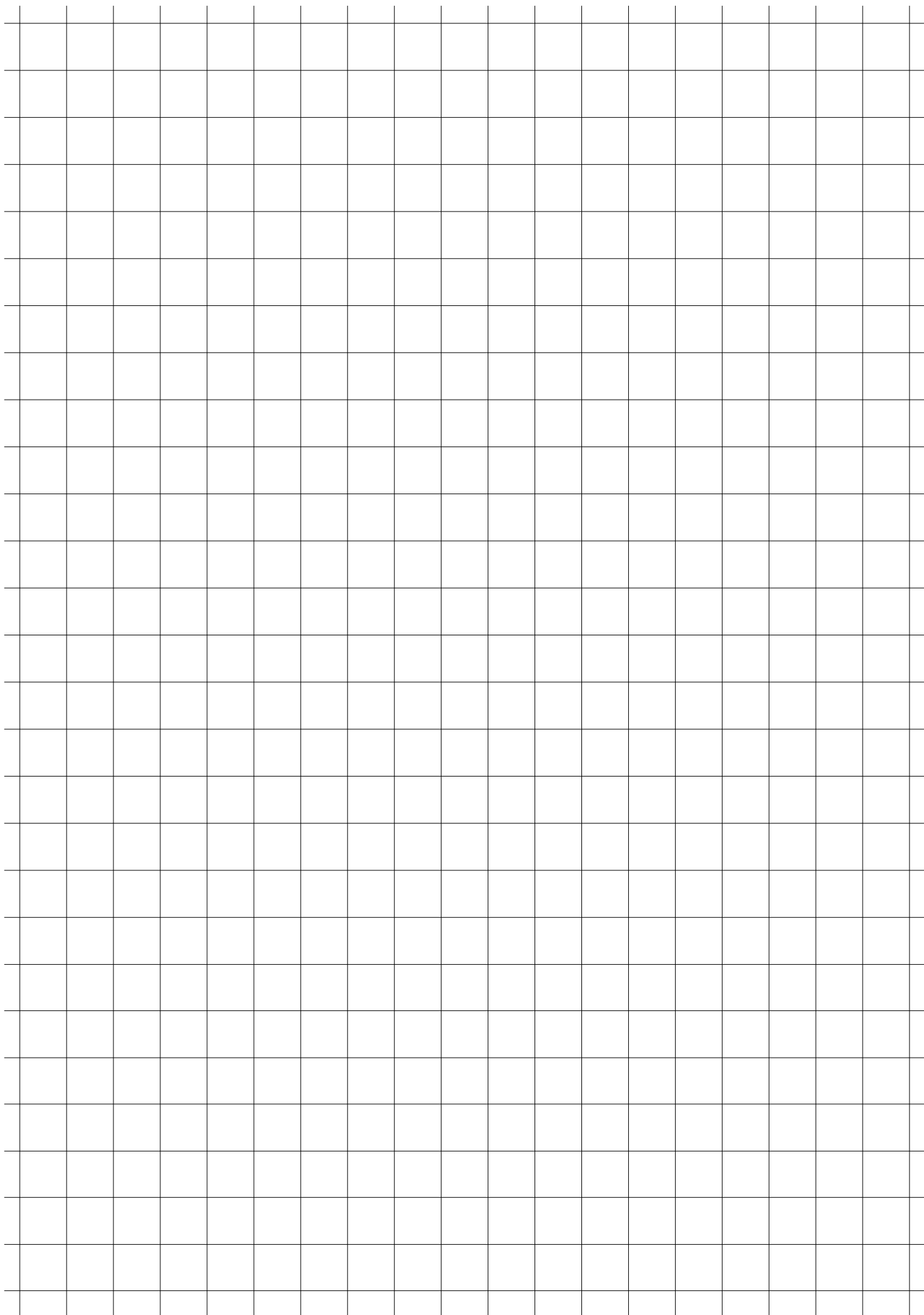



[www.alsace-terrasse.com](http://www.alsace-terrasse.com)

5 RUE DES ARTISANS - 68 600 ALGOLSHEIM - Tél. 03 89 86 51 35 - Fax 03 89 86 51 36



CATALOGUE 2017 - 2018