

Affichage - Communication

Pour l'affichage, la présentation, la signalétique, l'événementiel, aussi bien dans l'entreprise, les bureaux, halls d'entrée que sur les salons, notre gamme offre un large choix de produits adaptés à votre activité.



**Toute la gamme
en 1 clic**

CADRES D'AFFICHAGE

Les cadres **Cadro-Clic**® en 3 étapes



1.
Ouvrir les 4 côtés articulés du cadre.



2.
Placer l'affiche sous son protecteur plexi.



3.
Rabattre les 4 côtés pour fermer le cadre.

Cadres d'affichage muraux **Cadro-Clic**®

- Utilisable à l'extérieur comme à l'intérieur.
- Cadre extra plat (16 mm) en aluminium anodisé naturel.
- Protecteur plexi transparent antireflets.
- Affichage sens hauteur ou largeur grâce à 4 points invisibles pour fixation murale (visserie fournie).

Ref. VAC951



Ref. 214103



A

Ref. 214104



Ref. VAC950



B

A Coins chromés arrondis

| Référence | Format doc. (cm) | Dim. hors tout (cm) |
|-----------|------------------|---------------------|
| 214105 | A5 (14,8 x 21) | 18 x 24 |
| 214104 | A4 (21 x 29,7) | 24 x 33 |
| 214103 | A3 (29,7 x 42) | 33 x 45 |
| 214102 | A2 (42 x 59,4) | 45 x 63 |
| 214101 | A1 (59,4 x 84) | 64 x 89 |
| 214100 | A0 (84 x 118,80) | 89 x 125 |
| 214108 | 60 x 80 | 65 x 85 |
| 214109 | 70 x 100 | 75 x 105 |
| 214106 | 60 x 160 | 65 x 165 |
| 214133 | 30 x 63 | 33 x 66 |

→ Autres dimensions, fabrications spéciales, nous consulter

B Coins rectangulaires

| Référence | Format doc. (cm) | Dim. hors tout (cm) |
|-----------|------------------|---------------------|
| VAC949 | A5 (14,8 x 21) | 18 x 24 |
| VAC950 | A4 (21 x 29,7) | 24 x 33 |
| VAC951 | A3 (29,7 x 42) | 33 x 45 |
| VAC952 | A2 (42 x 59,4) | 45 x 63 |
| VAC953 | A1 (59,4 x 84) | 64 x 89 |
| VAC956 | A0 (84 x 118,80) | 89 x 125 |
| VAC955 | 60 x 40 | 63 x 43 |
| VAC954 | 60 x 80 | 65 x 85 |
| VAC957 | 50 x 70 | 53 x 73 |

→ Autres dimensions, fabrications spéciales, nous consulter

Cadres **Cadro-Clic**® double-face pour vitre

- 1 cadre, avec profilés rabattables et 2 protecteurs plexi transparents, à fixer sur une paroi vitrée. Possibilité d'insérer un document imprimé recto verso entre les 2 plexis.
- 1 cadre aluminium plat à fixer de l'autre côté de la paroi pour cacher le dos du premier cadre.
- Adhésif double-face présent sur toute la périphérie des 2 cadres pour leur fixation à la vitre.

| Référence | Désignation | Format hors tout (mm) |
|-----------|----------------|-----------------------|
| 214125 | Double face A5 | 178 x 240 |
| 214120 | Double face A4 | 240 x 327 |
| 214121 | Double face A3 | 327 x 450 |
| 214122 | Double face A2 | 450 x 624 |
| 214123 | Double face A1 | 624 x 871 |
| 214124 | Double face A0 | 870 x 1218 |

→ Autres dimensions, fabrications spéciales, nous consulter

Simplicité et rapidité

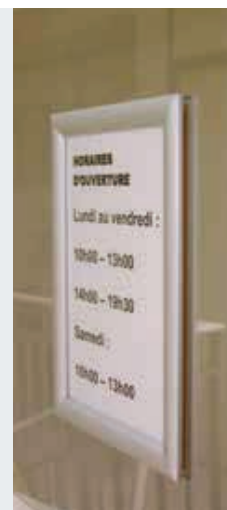

Porte-affiches sur pied modulable Cadro-Clic®

2 solutions proposées

- **Multiples solutions d'affichage** pour documents du format A5 au A0 ou 60 x 80, 70 x 100 et 60 x 160 cm.
- Sur un piètement unique sont disposés des **cadres Cadro-Clic® R° seul ou R°V°** (sens portrait ou paysage).

La composition par vos soins

- Les piètements en aluminium anodisé naturel (4 hauteurs) permettent le montage R° ou R°V° des étagères et des cadres Cadro-Clic®.
- Les étagères et cadres peuvent être « mixés » sur un même piètement et leur niveau est réglable sur la hauteur. Il suffit que l'addition de leurs hauteurs « D » + intervalles souhaités ne dépasse pas « D » maxi utile.
- Fixation invisible de chaque cadre grâce au jeu de 2 connecteurs Réf. 214691.

1 Piètements

- Alu anodisé naturel.
- Section 50 x 25 mm.
- Socle 30 x 42 cm lesté à 6 kg.
- 4 hauteurs.

| Référence | Désignation | « D » maxi utile (cm) |
|-----------|--------------------------|-----------------------|
| 214131 | Piètement complet 133 cm | 129 |
| 214156 | Piètement complet 158 cm | 154 |
| 214180 | Piètement complet 180 cm | 176 |
| 214198 | Piètement complet 203 cm | 199 |

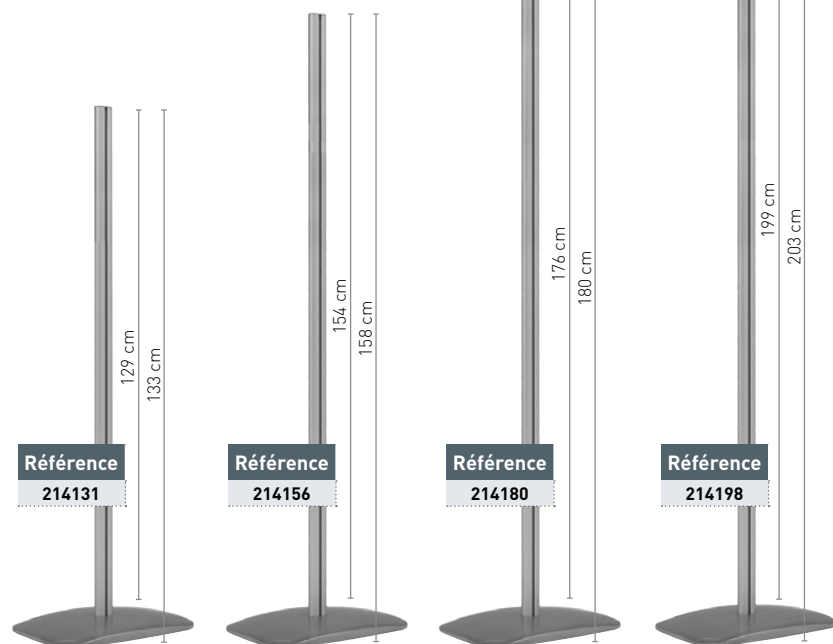

2 Jeu de 2 connecteurs

Connecteurs pour fixation invisible de chaque cadre sur les poteaux.

Référence
214691



3 Cadres d'affichage Cadro-Clic®

Coins chromés arrondis

| Référence | Format affiche (cm) | « D » hors tout (cm) |
|-----------|---------------------|----------------------|
| 214105 | A5 [21 x 14,8] | 18 x 24 |
| 214104 | A4 [21 x 29,7] | 24 x 33 |
| 214103 | A3 [29,7 x 42] | 33 x 45 |
| 214102 | A2 [42 x 59,4] | 45 x 63 |
| 214101 | A1 [59,4 x 84,1] | 64 x 89 |
| 214100 | A0 [84 x 118,9] | 89 x 125 |
| 214108 | 60 x 80 | 65 x 85 |
| 214109 | 70 x 100 | 75 x 105 |
| 214106 | 60 x 160 | 65 x 165 |
| 214133 | 30 x 63 | 33 x 66 |



4 Porte-brochures inclinés

Cases en matière plastique injectée transparente, avec dispositif d'accrochage aux piètements et réglage à tout niveau.

| Référence | Modèles | Capacité (mm) | Largeur utile (mm) | Dimensions ext. H x L x P (mm) |
|-----------|------------|---------------|--------------------|--------------------------------|
| 471001 | 1 x A4 | 35 | 219 | 249 x 224 x 40 |
| 471101 | 1 x A5 | 35 | 156 | 165 x 161 x 40 |
| 471201 | 1 x 1/3 A4 | 35 | 106 | 165 x 112 x 40 |
| 471301 | 2 x 1/3 A4 | 35 | 106 | 165 x 222 x 40 |



5 Etagère inclinée petit modèle

- Plexi transparent ép. 4 mm.
- Dimensions utiles L 32 x H 32 x P 4 cm.
- Accessoires de fixation fournis.

Référence
214689

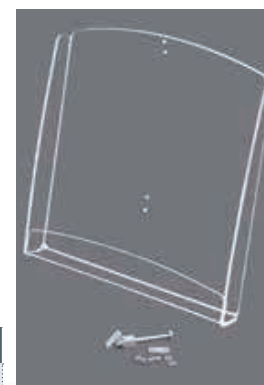

Porte-affiches sur pied modulable Cadre-Clic®

Les kits complets

Avec piétement, cadres + accessoires de fixation et d'assemblage.

Hauteur 133 cm

Hauteur 158 cm

Hauteur 203 cm

Référence 214016
Kit complet H 133 cm
1 cadre A5
+ 1 cadre A4

Référence 214015
Kit complet H 133 cm
1 cadre A4
+ 1 cadre A3

Référence 214022
Kit complet H 133 cm
1 cadre A2

Référence 214017
Kit complet H 158 cm
1 cadre A3
+ 1 cadre A2

Référence 214020
Kit complet H 203 cm
1 cadre A3
+ 1 cadre A2
+ 1 étagère

Hauteur 180 cm

Référence 214011
Kit complet H 180 cm
2 cadres 60 x 80 cm

Référence 214009
Kit complet H 180 cm
1 cadre A1

Référence 214013
Kit complet H 180 cm
1 cadre 60 x 160 cm

Référence 214010
Kit complet H 180 cm
3 cadres A3 sens paysage/portrait



Cadres d'affichage

Principe des cadres **Cadro-Clic**®



1.
Ouvrir les 4 côtés articulés du cadre.



2.
Placer l'affiche sous son protecteur plexi.



3.
Rabattre les 4 côtés pour fermer le cadre.

Cadres d'affichage muraux **Cadro-Clic**®

- Utilisable à l'extérieur comme à l'intérieur.
- Cadre extra plat (16 mm) en aluminium anodisé naturel.
- Protecteur plexi transparent antireflets.
- Affichage sens hauteur ou largeur grâce à 4 points invisibles pour fixation murale (visserie fournie).

Ref. 214103



Ref. VAC951



B



Ref. VAC950

A



Ref. 214104

A Coins chromés (arrondis)

| Référence | Format doc. (cm) | Dim. hors tout (cm) |
|-----------|------------------|---------------------|
| 214105 | A5 [14,8 x 21] | 18 x 24 |
| 214104 | A4 [21 x 29,7] | 24 x 33 |
| 214103 | A3 [29,7 x 42] | 33 x 45 |
| 214102 | A2 [42 x 59,4] | 45 x 63 |
| 214101 | A1 [59,4 x 84] | 64 x 89 |
| 214100 | A0 [84 x 118,80] | 89 x 125 |
| 214108 | 60 x 80 | 65 x 85 |
| 214109 | 70 x 100 | 75 x 105 |
| 214106 | 60 x 160 | 65 x 165 |
| 214133 | 30 x 63 | 33 x 66 |

B Coins rectangulaires (angles droits)

| Référence | Format doc. (cm) | Dim. hors tout (cm) |
|-----------|------------------|---------------------|
| VAC949 | A5 [14,8 x 21] | 18 x 24 |
| VAC950 | A4 [21 x 29,7] | 24 x 33 |
| VAC951 | A3 [29,7 x 42] | 33 x 45 |
| VAC952 | A2 [42 x 59,4] | 45 x 63 |
| VAC953 | A1 [59,4 x 84] | 64 x 89 |
| VAC956 | A0 [84 x 118,80] | 89 x 125 |
| VAC955 | 60 x 40 | 63 x 43 |
| VAC954 | 60 x 80 | 65 x 85 |
| VAC957 | 50 x 70 | 53 x 73 |

Cadres **Cadro-Clic**® double-face pour vitre

- 1 cadre, avec profilés rabattables et 2 protecteurs plexi transparents, à fixer sur une paroi vitrée. Possibilité d'insérer un document imprimé recto verso entre les 2 plexis.
- 1 cadre aluminium plat à fixer de l'autre côté de la paroi pour cacher le dos du premier cadre.
- Adhésif double-face présent sur toute la périphérie des 2 cadres pour leur fixation à la vitre.

| Référence | Format doc. (cm) | Format hors tout (cm) |
|-----------|------------------|-----------------------|
| 214125 | A5 [14,8 x 21] | 17,8 x 24 |
| 214120 | A4 [21 x 29,7] | 24 x 32,7 |
| 214121 | A3 [29,7 x 42] | 32,7 x 45 |
| 214122 | A2 [42 x 59,4] | 45 x 62,4 |
| 214123 | A1 [59,4 x 84] | 62,4 x 87,1 |
| 214124 | A0 [84 x 118,80] | 87,1 x 121,8 |

Simplicité et **rapidité**

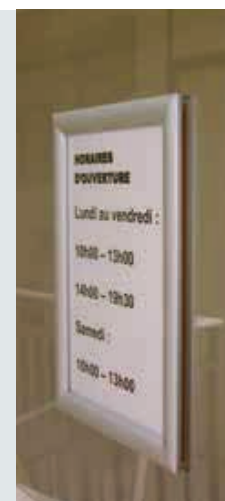

Cadres d'affichage

Cadres Visu-Clic® muraux Eco

Ref. 214224

- Cadres extra-plats à profilés aluminium rabattables 4 côtés (voir ci-dessous).
- Fond plastique rigide moulé, protecteur plexi anti-reflets, trous pour fixation murale sans portrait ou paysage.
- Angles arrondis.

| Référence | Format (mm) | Format visible (mm) | Dim. hors tout (mm) |
|-----------|----------------|---------------------|---------------------|
| 214226 | A6 (105 x 148) | 95 x 138 | 169 x 126 |
| 214225 | A5 (210 x 148) | 200 x 138 | 231 x 169 |
| 214224 | A4 (297 x 210) | 278 x 191 | 328 x 241 |
| 214223 | A3 (297 x 420) | 278 x 401 | 328 x 451 |
| 214222 | A2 (420 x 594) | 401 x 575 | 451 x 625 |
| 214221 | A1 (594 x 840) | 578 x 825 | 628 x 875 |

- **A5 et A6,**
profilé épaisseur 13 mm x largeur 14 mm.
A4, A3, A2 et A1,
profilé épaisseur 18 mm x largeur 25 mm.



Ref. 214225

Visu-clic® principe ouverture/fermeture



1.
Ouvrir les 4 côtés.

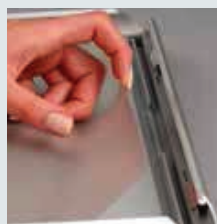

2.
Placer l'affiche sous son protecteur plexi.



3.
Rabattre les 4 côtés.

Cadres déco couleurs

Cadres à ouverture par l'arrière. 12 formats et 7 couleurs disponibles.

- Cadre aluminium laqué époxy haute résistance ép. 2,2 cm.
- Verre organique incassable traité anti-UV.
- 1 face brillante + 1 face anti-reflet.
- Fond medium (MDF) très rigide 3 mm.
- Chargement des affiches par l'arrière.
- Clips de fixation accrochage horizontal ou vertical au dos.



| Référence | Format Affiche | |
|---------------|----------------|------------|
| | Dim. | cm |
| 21838 + coul. | A5 | 21 x 14,8 |
| 21832 + coul. | A4 | 29,7 x 21 |
| 21833 + coul. | - | 40 x 30 |
| 21839 + coul. | A3 | 42 x 29,7 |
| 21834 + coul. | - | 50 x 40 |
| 21840 + coul. | - | 60 x 40 |
| 21841 + coul. | A2 | 59,4 x 42 |
| 21835 + coul. | - | 70 x 50 |
| 21831 + coul. | A1 | 84 x 59,4 |
| 21836 + coul. | - | 80 x 60 |
| 21837 + coul. | - | 100 x 70 |
| 21830 + coul. | A0 | 118,8 x 84 |

| Référence | Couleurs RAL |
|-----------|---------------|
| NR | ● Noir 9005 |
| BU | ● Bleu 5003 |
| VN | ● Rouge 3020 |
| AL | ● Alu anodisé |
| BC | ○ Blanc 9010 |
| DO | ● Doré |
| CH | ● Chromé |

→ Pour dimensions hors-tout du cadre, ajouter +1,5 cm au format des affiches.



Plaques signalétiques

Plaques signalétiques CristalSign®

- Élégance et transparence du plexiglass. 4 formats.
- Votre message est inséré entre 2 plaques (3 mm) transparentes et rigides, épaisseur totale 6 mm.
- Utilisation sens largeur ou hauteur.
- Les plaques se fixent au mur ou sur une porte grâce aux 4 cylindres en alu satiné (fournis).
- Fixation invisible par 4 vis + 4 chevilles (fournis).
- Possibilité de commander des cylindres alu/entretoises supplémentaires.

| Référence | Format visuel H x L (mm) | Dim. Hors tout H x L x P (mm) |
|-----------|-----------------------------|----------------------------------|
| 220240 | 125 x 155 | 125 x 155 x 25 |
| 220241 | 155 x 200 | 155 x 200 x 25 |
| 220242 | 200 x 200 | 200 x 200 x 25 |
| 220243 | 210 x 300 | 210 x 300 x 25 |

Ref. 220243



Ref. 220242



Plaques signalétiques Clic-Sign®

- Réalisation en aluminium anodisé naturel, ép. 15 mm.
- Protecteur plexi transparent anti-reflets.
- Fixation murale invisible (vis, chevilles et adhésifs fournis).
- Mise à jour facile grâce au système Cadre-Clic®.

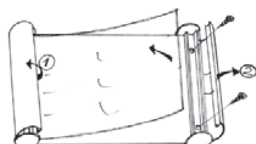

| Référence | Format H x L (mm) | Format visible (mm) | Dim. Hors tout (mm) |
|-----------------|-------------------|---------------------|---------------------|
| A 214200 | ½ A6 (50 x 148) | 50 x 125 | 50 x 180 |
| B 214206 | A6 (105 x 148) | 105 x 125 | 110 x 180 |
| C 214205 | A5 (148 x 210) | 148 x 190 | 155 x 245 |
| D 214204 | A4 (210 x 297) | 210 x 275 | 215 x 330 |
| E 214201 | ½ A4 (105 x 297) | 105 x 275 | 110 x 330 |



Plaques signalétiques AluSign®

- Gamme galbée en aluminium anodisé naturel. 12 formats.
- Finition des extrémités par embouts plastiques gris clair.
- Protecteur plexi antireflets.
- Utilisation sens largeur ou hauteur.
- Fixation invisible au mur ou sur une porte par 2 vis + 2 chevilles (fournis).

| Référence | Format visuel H x L (mm) | Embouts côté (mm) | Dim. Hors tout H x L x P (mm) |
|-----------|-----------------------------|----------------------|----------------------------------|
| 2190415* | 40 x 150 | 40 | 40 x 155 x 8 |
| 2190610 | 60 x 100 | 60 | 60 x 105 x 10 |
| 2191010 | 100 x 100 | 100 | 100 x 105 x 15 |
| 2191015 | 100 x 150 | 100 | 100 x 155 x 15 |
| 2191515 | 150 x 150 | 150 | 150 x 155 x 20 |
| 2191521 | 150 x 210 | 150 | 150 x 215 x 20 |
| 2192015 | 200 x 150 | 200 | 200 x 155 x 20 |
| 2192020 | 200 x 200 | 200 | 200 x 205 x 20 |
| 2192030 | 200 x 297 | 200 | 200 x 302 x 20 |
| 2193021 | 300 x 210 | 300 | 300 x 216 x 25 |
| 2193030 | 300 x 300 | 300 | 300 x 305 x 25 |
| 2193042 | 300 x 420 | 300 | 300 x 426 x 25 |

* Modèle 2190415 livré également avec adhésif double face.

Ref. 2190415



Ref. 2192020



Ref. 2192030



Signalétique Visu-Clic® drapeau

Pour une fixation murale perpendiculaire au sens de la circulation.

- Double-face, profilés fixes non rabattables.
- Épaisseur totale 15 mm.
- Document pris entre 2 plaques de plexi anti-reflet introduit par la tranche.
- Socle de fixation murale (largeur 5 cm) livré avec adhésif double-face et 4 vis + 4 chevilles.
- Aluminium anodisé naturel prêt à être installé.



| Référence | Sens | Type | Format visible H x L (mm) | Dim. Hors tout (mm) |
|-----------|-------------------------|------|------------------------------|------------------------|
| 214140 | | A5 | 110 x 175 | 165 x 230 |
| 214141 | Horizontal (paysage) | A4 | 175 x 260 | 230 x 315 |
| 214142 | | A3 | 260 x 380 | 315 x 435 |
| 214145 | Vertical (portrait) | A5 | 175 x 110 | 230 x 165 |
| 214144 | | A4 | 260 x 175 | 315 x 230 |
| 214143 | | A3 | 380 x 260 | 435 x 315 |



Vitrines d'affichage intérieur et extérieur



Vitrines 9 couleurs étanches

Pour l'extérieur mais également pour l'intérieur.

- Cadre aluminium laqué époxy haute résistance.
- Porte battante plexi 3 mm encadrée avec 1 serrure (2 clés).
- Fond métal laqué blanc pour affichage avec aimants.
- Ép. totale 4 cm – ép. utile 2 cm.
- Fixation invisible dans les 4 angles (visserie fournie).

| Couleurs RAL | Codes |
|---------------------|-------|
| Sable 1019 | SA |
| Bleu 5010 | BU |
| Gris 7030 | GR |
| Vert 6029 | VT |
| Rouge 3001 | VN |
| Blanc 9010 | BC |
| Jaune 1021 | CA |
| Noir 9011 | NR |
| Alu anodisé naturel | AL |



Modèles 1, 2, 4, 6, 9 et 16 feuilles : ouverture à gauche ou à droite au choix

| Référence | Nb de A4 | Dim. ext. H x L (cm) |
|------------------------|----------|----------------------|
| 21701 + coul. | 1 | 40 x 31 |
| A 21702 + coul. | 2 | 40 x 52 |
| B 21704 + coul. | 4 | 69 x 52 |
| C 21706 + coul. | 6 | 69 x 73 |
| D 21708 + coul. | 8 | 69 x 94 |
| E 21709 + coul. | 9 | 99 x 73 |
| F 21712 + coul. | 12 | 99 x 94 |
| G 21716 + coul. | 16 | 129 x 94 |
| H 21718 + coul. | 18 | 99 x 136 |

→ Ces vitrines sont livrées sous 20 jours



Modèles 8, 12 et 18 feuilles : ouverture de bas en haut avec béquille de maintien

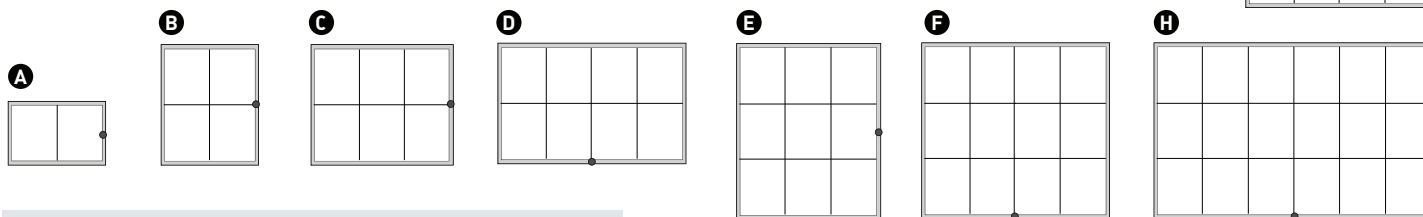

Accessoires

Punaises magnétiques

Pour vitrines, tableaux, fonds métalliques.

Sachet de 10

Très puissantes, noires.
Ø 20 mm x ép. 8 mm.



Référence
214500

Vitrines d'intérieur glaces coulissantes

- Cadre en aluminium anodisé naturel.
- 2 portes coulissantes en verre sécurité 4 mm, 1 serrure 2 clés.
- Ép. totale 5 cm – ép. utile liège 2 cm - tôle 2,8 cm.
- Fixation invisible dans les 4 angles (visserie fournie).
- Modèles fond liège pour affichage avec punaises-épingles.
- Modèles fond métal laqué blanc pour affichage avec aimants.



Ref. 217010



Ref. 217021

| Référence | Fond | Nb de A4 | Dim. ext. H x L (cm) |
|-----------|-------|----------|----------------------|
| 217010 | Liège | 8 | 66 x 90 |
| 217011 | Métal | | |
| 217012 | Liège | 12 | 66 x 132 |
| 217013 | Métal | | |
| 217014 | Liège | 15 | 95 x 112 |
| 217015 | Métal | | |
| 217016 | Liège | 18 | 95 x 132 |
| 217017 | Métal | | |
| 217018 | Liège | 21 | 95 x 153 |
| 217019 | Métal | | |
| 217020 | Liège | 27 | 95 x 195 |
| 217021 | Métal | | |

→ Ces vitrines sont livrées sous 20 jours



Vitrines d'affichage intérieur et extérieur



Exemple d'assemblage

Installation vitrine sur pied possible uniquement avec les modèles 4 et 6 feuilles

Jeu de 2 connecteurs

Pour fixer une vitrine sur le piètement.

Référence
214704



Piètement pour vitrines

Très stable.

- Alu anodisé naturel Ø 7 cm.
- Hauteur totale 190 cm sur socle 45 cm.
- Poids total 12 kg.
- Gorge longitudinale sur 2 faces pour fixer 1 vitrine ou 2 vitrines recto-verso.
- Non compatible avec les réf. 214516, 214517 et 214518.

Référence
214700



Accessoires

Punaises plastiques

Pour affichage sur surface feutrine ou liège.

Sachet de 100

6 couleurs assorties : rouge, vert, jaune, bleu, blanc et noir.

Référence
214600



Vitrines intérieur et extérieur étanches

Étanches pour une installation à l'extérieur. Installation de l'ouvrant à droite ou à gauche ou bien à l'horizontale.

- Extra-plates ép. totale 3,8 cm.
- Fabrication 100% aluminium anodisé naturel.
- Vitrage anti-effraction en polycarbonate incassable.
- Charnières de porte invisibles pour une grande sécurité.
- Compas de sécurité pour maintien de la porte ouverte.
- 1 serrure pour modèles 2 et 4 feuilles.
- 2 serrures pour modèles 6, 9 et 12 feuilles.
- 3 serrures pour modèle cinéma.
- Fixation invisible aux 4 angles intérieurs (visserie fournie).

| Référence | Type fond | Nb de A4 | Dim. ext. H x L (cm) | Punaises gratuites |
|-----------|-----------|----------|----------------------|--------------------|
| 214508 | Liège | 2 | 44 x 59 | 8 |
| 214509 | Métal | 2 | 44 x 59 | 8 |
| 214510 | Liège | 4 | 75 x 59 | 16 |
| 214511 | Métal | 4 | 75 x 59 | 16 |
| 214512 | Liège | 6 | 108 x 59 | 24 |
| 214513 | Métal | 6 | 108 x 59 | 24 |
| 214514 | Liège | 9 | 108 x 82 | 36 |
| 214515 | Métal | 9 | 108 x 82 | 36 |
| 214516 | Liège | 12 | 108 x 105 | 48 |
| 214517 | Métal | 12 | 108 x 105 | 48 |
| 214518* | Métal | 25 | 185 x 129 | 10 |

* Pour affiches cinéma 176 x 120 cm

Modèles fond métal laqué époxy blanc, positionnement vertical

Ref. 214511



Ref. 214514

Modèle fond liège, positionnement horizontal

Vitrines intérieur extra-plates

Se posent indifféremment pour ouverture à gauche ou à droite.

- Cadre en aluminium anodisé naturel.
- Porte battante en plexi PETG 3 mm incassable.
- Ép. totale 3,5 cm - Ép. utile 1,8 cm.
- 1 serrure pour modèle 2 feuilles.
- 2 serrures pour modèles 4, 6, 9 et 12 feuilles.
- Fixation invisible dans les 4 angles (visserie fournie).

| Référence | Type fond | Nb de A4 | Dim. ext. H x L (cm) | Punaises gratuites |
|-----------|-----------|----------|----------------------|--------------------|
| 214610 | Liège | 2 | 35 x 52 | 8 |
| 214611 | Métal | 2 | 35 x 52 | 8 |
| 214612 | Liège | 4 | 69 x 52 | 16 |
| 214613 | Métal | 4 | 69 x 52 | 16 |
| 214614 | Liège | 6 | 101 x 52 | 24 |
| 214615 | Métal | 6 | 101 x 52 | 24 |
| 214616 | Liège | 9 | 101 x 75 | 36 |
| 214617 | Métal | 9 | 101 x 75 | 36 |
| 214618 | Liège | 12 | 101 x 98 | 48 |
| 214619 | Métal | 12 | 101 x 98 | 48 |



Modèle fond liège

pour affichage avec punaises-épingles.



Modèle fond métal laqué blanc pour affichage avec aimants.

→ Gamme non compatible avec le piètement ci-dessus.



Présentoirs multifonctions Visual-Displays® & Info-Displays®

2 solutions proposées

Multiples applications modulables pour présenter, afficher et exposer.

Les kits complets

Sur le piétement hauteur 192 cm sont disposés différents supports et accessoires pour organiser votre communication.

- Supports kakémonos
- Cadres d'affichage latéraux
- Cadres à ouverture faciale
- Étagère inclinée pour catalogues
- Tablette horizontale pour présentation d'objets
- Fronton signalétique
- Support Ipad

Tous ces accessoires se fixent à n'importe quel niveau du poteau.

Info-displays®

Kits avec cadres Info-Displays®

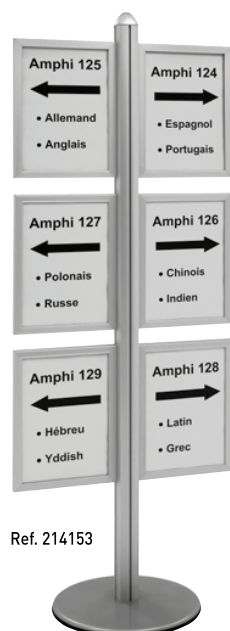

Ref. 214153



Ref. 214150



Ref. 214151



Ref. 214609



Ref. 214157



Ref. 214605



Ref. 214601

| Référence | Désignation |
|-----------|---------------------------------------------------------------------------|
| 214150 | Kit 192 cm + 8 x A3 |
| 214151 | Kit 192 cm + 2 x A3 + 2 x A2 + 1 étagère |
| 214152 | Kit 192 cm + 4 x A2 |
| 214153 | Kit 192 cm + 6 x A3 |
| 214154 | Kit 192 cm + 8 x A4 |
| 214157 | Kit 192 cm + 1 porte kakémono 40 cm + 2 tablettes + 1 étagère + 1 fronton |
| 214158 | Kit 192 cm + 2 portes kakémono 40 cm |

| Référence | Modèle | Désignation |
|-----------|-------------|--------------------------------------------------------------------------|
| 214601 | Simple-face | Kit avec 1 Cadre-Clic (80 x 60 cm) + 1 étagère inclinée |
| 214604 | Simple-face | Kit avec 1 Cadre-Clic A3 (29,7 x 42 cm) + 1 Cadre-Clic A2 (42 x 59,4 cm) |
| 214605 | Simple-face | Kit avec 1 Cadre-Clic A3 (29,7 x 42 cm) + 3 étagères inclinées |
| 214606 | Simple-face | Kit avec 4 étagères |
| 214609 | Simple-face | Kit 192 cm 1 cadre (80 x 60 cm) + support iPad |



Présentoirs multifonctions Visual-Displays® & Info-Displays®

La composition par vos soins

- Le piètement Réf. 214700, permet la fixation des divers cadres, étagères, tablettes, supports kakémonos, et fronton signalétique.
- Leur niveau est réglable sur toute la hauteur. L'addition des hauteurs et intervalles souhaités ne doit pas dépasser pas 185 cm.

1 Piètement

- Alu anodisé naturel.
- Hauteur totale 192 cm.
- Diamètre 7 cm.
- Socle Ø 45 cm.
- Poids total 12 kg.

Référence
214700

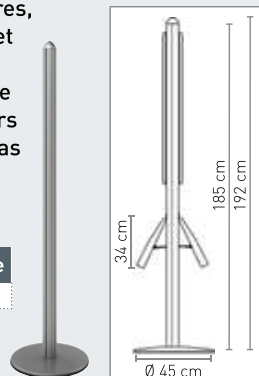

2 Étagère inclinée grand modèle

- Plexi transparent ép. 4 mm.
- Dimensions utiles L 46 x H 32 cm x P 4 cm.
- Accessoires de fixation fournis.
- H à prendre en compte pour intégration sur poteau 34 cm.

Référence
214690

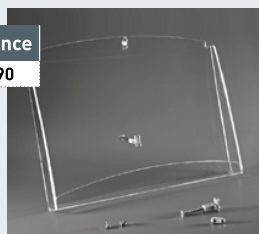

3 Jeu de 2 connecteurs

Pour fixer 1 cadre Cadre-Clic® sur le poteau.

Référence
214691



4 Fronton signalétique

| Référence | Désignation |
|---------------|------------------------------------------------------------|
| 214680 | Fronton signalétique plexi blanc 16 x 35 cm + kit fixation |



5 Tablette ronde

| Référence | Désignation |
|---------------|--------------------------------------------------------------|
| 214681 | Tablette ronde Ø 25 cm, ép. 8 mm, Laquée gris + kit fixation |



6 Cadres d'affichage Cadre-Clic®

- Visibilité 1 face, ouverture faciale.
- Coins chromés arrondis (voir principe p.7).

| Référence | Format affiche (cm) | Format |
|---------------|---------------------|----------|
| 214105 | A5 (14,8 x 21) | 18 x 24 |
| 214104 | A4 (21 x 29,7) | 24 x 33 |
| 214103 | A3 (29,7 x 42) | 33 x 45 |
| 214102 | A2 (42 x 59,4) | 45 x 63 |
| 214101 | A1 (59,4 x 84) | 64 x 89 |
| 214100 | A0 (84 x 118,8) | 89 x 125 |
| 214108 | 60 x 80 | 65 x 85 |
| 214109 | 70 x 100 | 75 x 105 |
| 214106 | 60 x 160 | 65 x 165 |
| 214133 | 30 x 63 | 33 x 66 |



7 Cadres d'affichage Info-Displays®

- Visibilité 2 faces.
- Introduction latérale.
- Utilisation portrait ou paysage.
- Aluminium anodisé naturel ép. 20 mm.
- Accessoires de fixation au piètement fournis avec le cadre.



| Référence | Format affiche | Dim. hors tout (mm) |
|---------------|----------------|---------------------|
| 214134 | A4 | 235 x 320 |
| 214135 | A3 | 320 x 445 |
| 214136 | A2 | 445 x 620 |

8 Kit Supports kakémono



| Référence | Désignation |
|---------------|----------------------------------------------------------------|
| 214682 | Kit support kakémonos haut + bas, largeur 40 cm + kit fixation |
| 214683 | Kit support kakémonos haut + bas, largeur 50 cm + kit fixation |
| 214684 | Kit support kakémonos haut + bas, largeur 60 cm + kit fixation |
| 214685 | Kit support kakémonos haut + bas, largeur 70 cm + kit fixation |

9 Support iPad Displays®

Référence
214042



Affichage suspendu sur câbles

1 gamme complète...

... pour tous les équipements :

- Kit câble universel.
- Pincés simples et doubles.
- Rail aluminium optionnel.
- Porte-titres.
- Porte-affiches horizontaux et verticaux du format A5 au format A1.
- Cadre autoportant.

1 Kit câble universel 4 m

- Ses extrémités avec pièces de fixation articulées lui permettent 4 possibilités :
 - sol/plafond,
 - mur/mur,
 - sol/mur,
 - plafond/mur.

Référence
091401



2 Pince simple

- Accepte plexi ou autre matériau d'épaisseur maxi 4 mm.
- Dimensions : Ø 9 x 15 mm.

Référence
091402

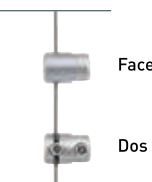

3 Pince double

- Accepte plexi ou autre matériau d'épaisseur maxi 4 mm.
- Dimensions : Ø 9 x 30 mm.

Référence
091404

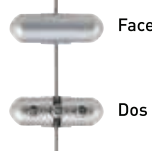

4 Poids-Lest

- Se suspend au kit Réf. 091401 en remplacement d'une pièce d'extrémité.
- Dimensions : Ø 25 x 65 mm.
- Poids : 230 g.

Référence
091403



5 Rail de fixation

- Alu anodisé, section 14 x 20 mm, longueur 200 cm avec 5 trous pour installation au sol ou mur ou plafond.
- Les pièces métalliques du kit Réf. 091401 coulisent et se bloquent aisément dans le rail pour un parfait ajustage de la verticalité des câbles.

Référence
091405



6 Porte-affiches et porte-titres

- Plexi transparent, ép. 2 mm.

| Référence | Format document H x L (mm) | Largeur porte-affiche hors tout (cm) |
|-----------|----------------------------|--------------------------------------|
| 091220 | 210 x 150 - vertical A5 | 175 |
| 091205 | 80 x 150 - porte-titre | 175 |
| 092221 | 150 x 210 - horizontal A5 | 235 |
| 091222 | 297 x 210 - vertical A4 | 235 |
| 091202 | 80 x 210 - porte-titre | 235 |
| 091223 | 210 x 297 - horizontal A4 | 326 |
| 091225 | 420 x 297 - vertical A3 | 326 |
| 091203 | 80 x 297 - porte-titre | 326 |
| 091224 | 297 x 420 - horizontal A3 | 445 |
| 091226 | 600 x 420 - vertical A2 | 445 |
| 091204 | 80 x 420 - porte-titre | 445 |
| 091234 | 845 x 596 - vertical A1 | 627 |
| 091227 | 420 x 605 - horizontal A2 | 627 |

Porte-titre



Vertical



Horizontal



7 Cadre auto-portant sur roulettes

- Structure aluminium anodisé naturel, sur 4 roulettes, dont 2 avec freins.
- Encombrement hors tout H 182 x L 106 x P 45 cm.
- Zone d'affichage utile H 166 x L 100 cm.
- Non équipé.

Référence
214186



Exemple de mise en place

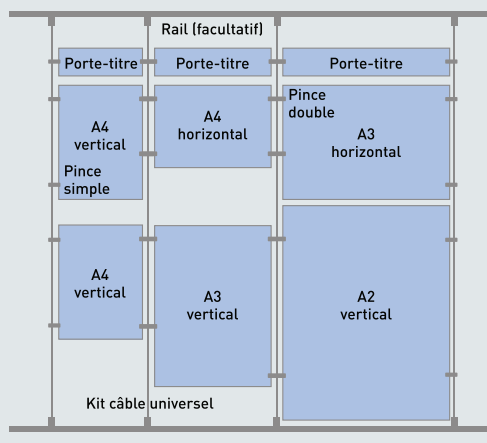

Porte-affiches lumineux

Porte-affiches simple-face lumineux LED suspendus sur câbles

Luminosité de 1^{ère} qualité !

- Eclairage tangentiel intégré des porte-affiches par LED diffusant sur toute la surface d'affichage.
- Porte-affiches réalisés en Plexi-glass PMMA transparent, ép. totale 15 mm.
- Mise en place et retrait de vos affiches-visuels par la tranche, sans démonter les porte-affiches. Ils acceptent tous types de documents « papiers » standards réalisés avec imprimantes de bureau ou professionnelles.
- Formats A4 et A3 portraits (verticaux) et paysages (horizontaux) simple-face.
- Livrés avec 4 pinces métalliques.
- Pour la fixation sur câbles, voir page 15, notre Kit câble Universel Ref 091401.
- S'adaptent également à tous types de câbles Ø maxi 2.5 mm.
- Alimentation basse tension 12 volts, avec adaptateur 12 V + cordon de raccordement au secteur 220 V et aux câbles suspendus.
- Faible consommation, éclairage garanti de longue durée (+ 60 000 heures).



Introduction / retrait des affiches



Composition 3 x A3

| Référence | Désignation | Faces | Format affiche (mm) | Format visible (mm) | Dim. hors tout (mm) | Entraxe câbles (mm) | Poids (kg) |
|-----------|------------------------------------------|-------------|---------------------|---------------------|---------------------|---------------------|------------|
| 091251 | Porte-affiche LED A4 portrait-vertical* | simple-face | H 297 x L 210 | H 285 x L 200 | H 385 x L 300 | 310 | 1,6 |
| 091252 | Porte-affiche LED A4 paysage-horizontal* | simple-face | H 210 x L 297 | H 200 x L 288 | H 300 x L 385 | 393 | 1,6 |
| 091253 | Porte-affiche LED A3 portrait-vertical* | simple-face | H 420 x L 297 | H 410 x L 288 | H 505 x L 385 | 393 | 2,8 |
| 091254 | Porte-affiche LED A3 paysage-horizontal* | simple-face | H 297 x L 420 | H 288 x L 410 | H 385 x L 505 | 512 | 2,8 |

* Modèles double-face, sur demande avec délai.

| Référence | Désignation | Composition |
|-----------|------------------------------------------------|--------------------------------------------------------|
| 091271 | Kit alimentation électrique complet 1 colonne | Transfo + cordon secteur + connexion à la colonne |
| 091272 | Kit alimentation électrique complet 2 colonnes | Transfo + cordon secteur + connexions aux colonnes |
| 091273 | Kit alimentation électrique complet 3 colonnes | Transfo + cordon secteur + connexions aux colonnes |
| 091274 | Kit alimentation électrique complet 4 colonnes | Transfo + cordon secteur + connexions aux colonnes |
| 091275 | Kit alimentation électrique complet 5 colonnes | Transfo + cordon secteur + connexions aux colonnes |
| 091401 | Kit câble universel | Fixations métalliques haute et basse + câble acier 4 m |
| 091405 | Rail aluminium | Longeur 200 cm |
| 091403 | Poids lest pour câbles | Dim. Ø 25 mm x 65 mm - Poids 230 g |



Cadres led & Caissons lumineux

Cadres d'affichage muraux Cristal-LED

3 formats disponibles : A4, A3 ou A2

- Luminosité de première qualité.
- Portes-affiches esthétiques fixés au mur avec 4 entretoises grises
- Finition pourtour par liseré gris argent.
- Affiches protégées et enfermées par plaque plexiglass.
- Utilisation sens portrait ou paysage.
- Fixation murale par 4 vis + chevilles fournies.
- Mise à jour par dévissage des entretoises.
- Livrés avec adaptateur transformateur 220/240V. + câble 2 m.
- Faible consommation.
- Eclairage garanti longue durée, environ 60 000 heures.
- Modèles simple-face.

| Référence | Format type | Visible | Hors-tout | Poids |
|-----------|-------------|--------------|--------------|--------|
| 214044 | A4 | 194 x 281 mm | 323 x 410 mm | 2,5 kg |
| 214043 | A3 | 281 x 404 mm | 410 x 533 mm | 3,5 kg |
| 214045 | A2 | 404 x 578 mm | 533 x 707 mm | 5,4 kg |



Caissons lumineux convexes

Fixation murale invisible, portrait ou paysage

| Référence | Format Poster (mm) | Format visible (mm) | Eclairage (W) | Poids (kg) |
|-----------|--------------------|---------------------|---------------|------------|
| 215520 | [A3] 297 x 420 | 273 x 420 | 1 x 8 | 3 |
| 215521 | [A2] 420 x 594 | 395 x 420 | 1 x 15 | 6 |
| 215522 | [A1] 594 x 841 | 570 x 841 | 2 x 18 | 11 |
| 215523 | [A0] 841 x 1189 | 816 x 1189 | 2 x 30 | 19 |

Ref.215521



Ref. 215520

Cadres Clic-clac lumineux LED

Luminosité de 1^{re} qualité !

- Eclairage tangentiel intégré dans les cadres par LED diffusant sur toute la surface d'affichage.
- Faible consommation, éclairage garanti de longue durée (+ 60 000 heures).
- Livré avec adaptateur 12 V + cordon raccordement 3 m au secteur 220 V.
- Interrupteur M/A sur la tranche du cadre.
- Cadre en aluminium anodisé naturel, ouverture faciale, protecteur plexi antireflet, ép. totale 20 mm.
- Mise en place de vos affiches et visuels par ouverture à l'avant des 4 profilés.
- Fixation murale ou suspendue par attaches invisibles.
- Utilisation portrait ou paysage.
- Modèle simple-face.

| Référence | Désignation | Format affiche (mm) |
|-----------|-------------------------------|---------------------|
| 215514 | Cadre Clic-Clac LED format A4 | 297 x 210 |
| 215513 | Cadre Clic-Clac LED format A3 | 420 x 297 |
| 215512 | Cadre Clic-Clac LED format A2 | 594 x 420 |
| 215511 | Cadre Clic-Clac LED format A1 | 841 x 594 |
| 215510 | Cadre Clic-Clac LED format A0 | 1189 x 841 |
| 215515 | Cadre Clic-Clac LED | 700 x 500 |
| 215516 | Cadre Clic-Clac LED | 1000 x 700 |

➔ Modèles double-face sur demande.



Présentoirs affichage dynamique & totems lumineux

Porte-iPad

Compatibles avec i-Pad 2, 3 et 4, avec dispositif de rotation à 360° pour une utilisation de la tablette en mode portrait ou paysage. Bouton accueil couvert/masqué inaccessible aux public. L'iPad est verrouillé efficacement et protégé par une façade blanche.

Porte-iPad de comptoir ou de table

- Base en plexiglass fumé très rigide.
- Encombrement hors tout : H 28 x L 28 x P 18 cm.
- Poids : 1 kg.



Référence
214040

Porte-iPad mural

- Structure aluminium, avec platine fixation au mur + 2 vis et chevilles fournies.
- Câblages masqués dans le pied.
- Encombrement hors tout : H 58 x L 29 x P 35 cm.
- Poids total 5 kg.



Référence
214046

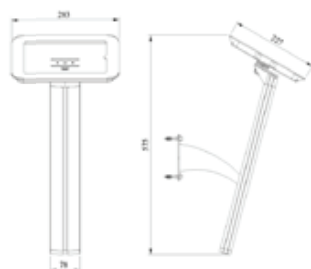

Porte-iPad de sol sur pied

- Piètement courbe sur socle Ø 36 cm lesté.
- Finition laquée noire mat.
- Câblages masqués dans le pied.
- Poids total installé 7 kg.
- Encombrement hors tout : H 120 cm x Ø 36 cm.

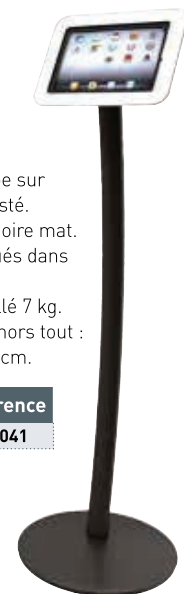

Référence
214041

Référence
214047

- Structure aluminium sur base métal lestée.
- Inclinaison à 20°.
- Câblage fourni masqué dans le pied.
- Poids installé 6,5 kg.
- Encombrement hors tout : H 100/110 cm x L 36 cm x P 36 cm.



Porte-messages LED A3 sur pied

Idéal pour afficher vos informations !

- Pied courbe sur socle Ø 36 cm, lesté 7 kg, hauteur totale 125 cm.
- Dispositif de rotation du cadre à 360° pour une utilisation portrait ou paysage.
- Affiches protégées et enfermées par plaque plexiglass.
- Mise à jour aisée par dévissage des fixations d'angles.
- Câblage invisible dans le pied + adaptateur transformateur 220/240V + câble 2 m.



Portrait
Ref. 214039

Paysage
Ref. 214031

| Référence | Finition | Format visible (mm) |
|-----------|----------|---------------------|
| 214031 | Gris-Alu | 279 x 402 |
| 214039 | Noir mat | 279 x 402 |



Totems-présentoirs

TOTEMS « galbés »

Pour distribuer vos documents et afficher vos informations **A B C**.

3 modèles utilisation simple ou double-face.

Totems métalliques laqués époxy gris-alu montés sur socle ellipse très stable.

Perforations recto-verso pour fixation des portes-brochures.

Placement possible des portes-affiches magnétiques sur toute la surface.

Accessoires vendus séparément.

Hauteur 165 cm

A TOTEM largeur utile 31 cm sur socle ellipse 40 x 22 cm.



B TOTEM largeur utile 50 cm sur socle ellipse 60 x 32 cm.



| Référence | Format utile H x L (cm) |
|-----------------|-------------------------|
| A 216530 | 165 x 31 |
| B 216549 | 165 x 50 |
| C 218563 | 185 x 65 |

➔ Accessoires non compris, voir page 25.

Hauteur 185 cm

C TOTEM largeur utile 65 cm sur socle ellipse 77 x 33 cm.



Exemples non limitatifs de présentation

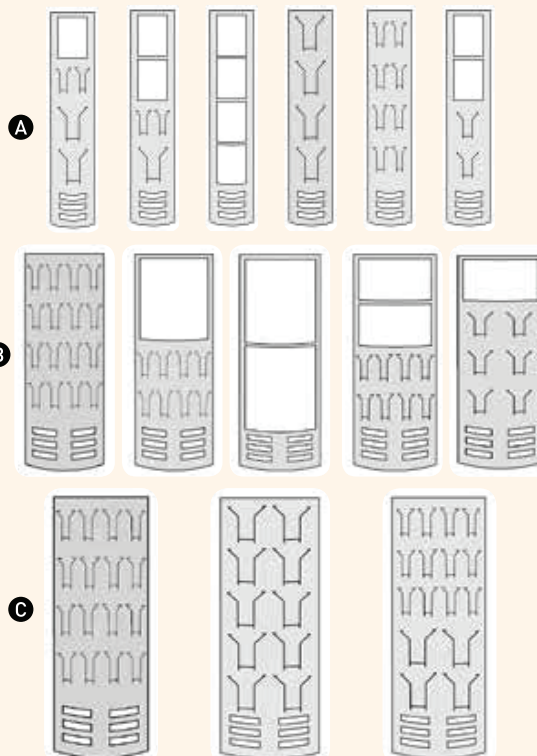

Totems-présentoirs

Totem-Expo® « plats »

Distributeurs de produits avec les brochures.
Présentoirs pour catalogues avec les porte-brochures.
Outils de communication avec les porte-affiches magnétiques.

- 2 modèles de totems métalliques laqués époxy gris-alu.
- Panneaux perforés recto et verso, ép. 4 cm.
- Socles bombés très stables P 40 cm.
- Hauteur unique 165 cm.
- 2 largeurs de panneaux : 30 et 50 cm.
- Accessoires vendus séparément.

| Référence | Largeur panneau (cm) |
|-----------|----------------------|
| 216625 | 30 |
| 216650 | 50 |



Référence
216650



Exemples

non limitatifs de présentation



Accessoires

Porte-brochures plastiques transparents*

- Matière plastique injectée.
- Capacité 3,5 cm de documents.
- Se clipsent dans les multiples perforations.

| Référence | Format | Largeur utile (mm) |
|-----------|------------------|--------------------|
| 238702 | A4 plastique | 215 |
| 238722 | A5 plastique | 154 |
| 238752 | 1/3 A4 plastique | 105 |

*Uniquement pour 216625 et 216650.

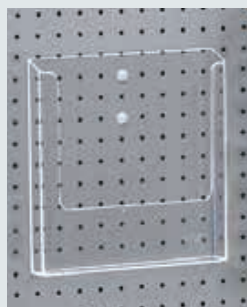

Broches métalliques*

Pour la vente de produits sous blisters.

- 2 longueurs : 10 et 20 cm.
- Entraxe 25 mm.
- Fil métallique chromé Ø 4 mm.

| Référence | Longueur utile (cm) |
|-----------|---------------------|
| 238667 | 10 |
| 238668 | 20 |

*Uniquement pour 216625 et 216650.



Porte-brochures métalliques

- Fil métallique chromé Ø 4 mm.
- Capacité 3,5 cm de documents.
- Se clipsent dans les multiples perforations.

| Référence | Format | Largeur utile (mm) |
|-----------|--------------|--------------------|
| 212130 | A4 métal | 215 |
| 212115 | A5 métal | 154 |
| 212111 | 1/3 A4 métal | 110 |

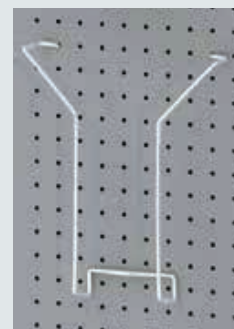

Porte-affiches magnétiques

- PVC semi-rigide transparent, anti-reflet.
- Puissante ceinture magnétique sur tout le périmètre.
- Utilisation sens portrait ou paysage.

| Référence | Format | Dimensions (mm) | |
|-----------|--------|-----------------|-----------|
| | | utile | hors tout |
| 212135 | A5 | 150 x 212 | 163 x 224 |
| 212134 | A4 | 302 x 213 | 313 x 224 |
| 212133 | A3 | 302 x 425 | 313 x 434 |
| 212132 | A2 | 595 x 420 | 610 x 434 |
| 212131 | A1 | 595 x 840 | 610 x 854 |



Panneaux & Grilles d'exposition



194 cm

Référence
216703R

Poteau socle rond
Ø 33 cm, hauteur 194 cm, gris clair



Panneau liège
H 120 x L 150 cm.
Double-face.

Pied à roulettes H 200 cm.

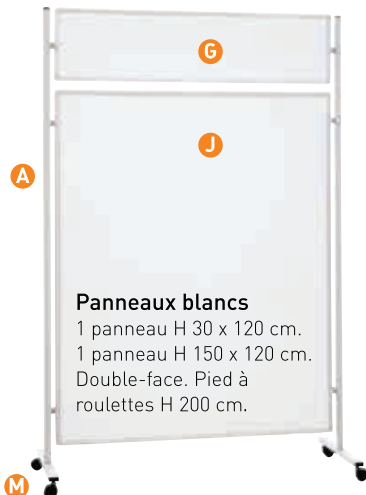

Panneaux blancs
1 panneau H 30 x 120 cm.
1 panneau H 150 x 120 cm.
Double-face. Pied à roulettes H 200 cm.

Corbeilles et présentoirs pour panneaux, grilles, cloisons

| Référence | Désignation | Larg. utile | H x L x Ep (cm) | Poids kit (g) |
|-----------|----------------------------------------------------|-------------|-----------------|---------------|
| 451203 | Kit 3 corbeilles paysage + 2 barres de suspension | 355 mm | 52 x 38 x 12 | 1100 |
| 451303 | Kit 3 corbeilles portrait + 2 barres de suspension | 225 mm | 66 x 27 x 12 | 1100 |



Ref. 451203



Ref. 451303

| Référence | Désignation | Quantité |
|-----------|--------------------------------------------|----------|
| C | 216753 Panneau liège 120 x 150 cm | 1 |
| A | 216700 Poteau hauteur 194 cm gris-clair | 2 |
| M | 216701 Jeu 2 roulettes-frein pour 1 poteau | 2 |

| Référence | Désignation | Quantité |
|-----------|--------------------------------------------------|----------|
| G | 216734 Panneau laqué blanc écriture 30 x 120 cm | 1 |
| J | 216754 Panneau laqué blanc écriture 150 x 120 cm | 1 |
| A | 216700 Poteau hauteur 194 cm gris-clair | 2 |
| M | 216701 Jeu 2 roulettes-frein pour 1 poteau | 2 |

Accessoires

Punaises magnétiques

Pour vitrines, tableaux, fonds métalliques.

Sachet de 10

Très puissantes, noires. Ø 20 mm x ép. 8 mm.



Référence
214500

Punaises plastiques

Pour affichage sur surface feutrine ou liège.

Sachet de 100

6 couleurs assorties : rouge, vert, jaune, bleu, blanc et noir.

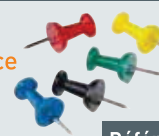

Référence
214600

Pastilles « Velcro »

Pour la fixation de documents, photos, posters, porte-visuels et tous produits légers.

Utilisation sur panneaux tissus ou feutrine et également sur toute surface lisse.

Sachet de 100 paires

Ø 22 mm

(mâle et femelle).

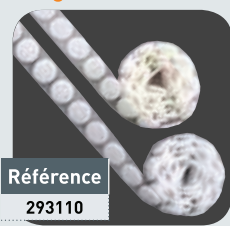

Référence
293110

Pieds et fixations



Système de fixation aux poteaux, livré avec chaque panneau.



Détail de la base du poteau socle rond 216703R.



Détail de la base du poteau 216700 livré avec vérins de stabilisation.



Option roulettes 216701 (jeu de 2) pour poteaux 216700.



Pupitres de conférence

Une gamme complète pour satisfaire tous vos besoins.

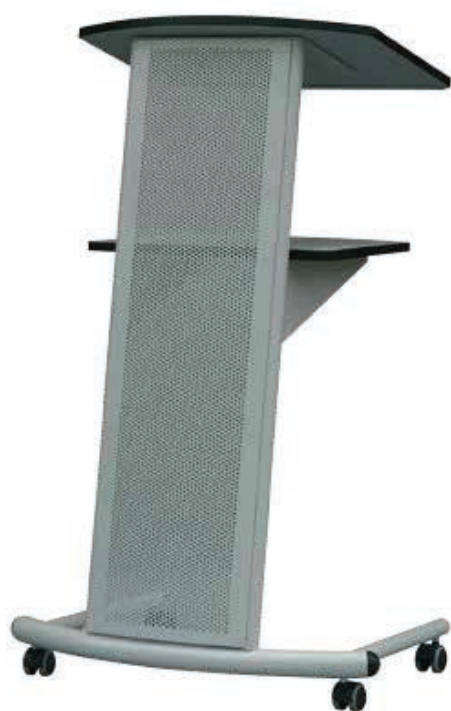

Référence
216708

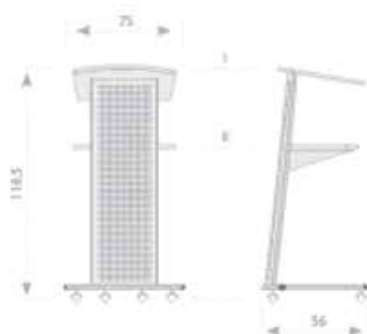

Pupitre/lutrin Design Metallic®

- Structure métallique laquée gris moyen
- Spacieux plateau supérieur incliné 42 x 60 cm en bois mélaminé gris clair avec rebord avant 15 mm pour retenue des documents
- Plateau inférieur 50 x 38 cm horizontal pour déposer autres documents
- Panneau façade avant incliné ajouré
- Mobile sur 4 roulettes, dont 2 avec freins
- Hauteur totale 120 cm
- Poids total 15 kg

Pupitre/lutrin de conférence CRISTAL

- Tablette (H 32 x L 50 cm) inclinée 30° vers l'avant avec rebord 3 cm.
- Pieds plexi ép. 10 mm, tablette ép. 5 mm.
- Dim. hors tout H 104 x L 50 x P 32 cm.
- Poids 8 kg.

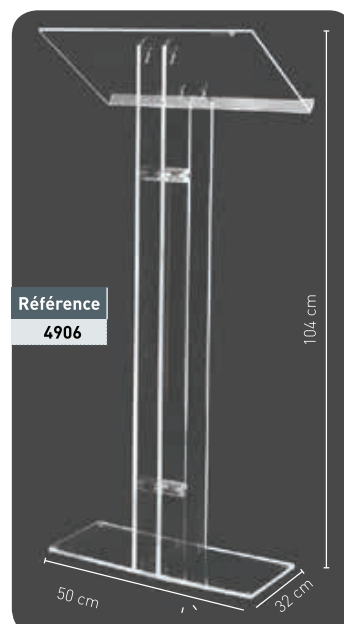

Référence
4906

Pupitre/lutrin Metal-Classic

- Structure métallique laquée noir mat
- Spacieux plateau supérieur incliné 43 x 59 cm en hêtre clair avec rebord avant 15 mm pour retenue des documents
- Plateau inférieur 55 x 26 cm horizontal pour déposer autres documents
- Panneau façade avant vertical plein
- Livré avec vérins et 4 roulettes, dont 2 avec freins
- Hauteur totale 119 cm
- Poids total 14 kg

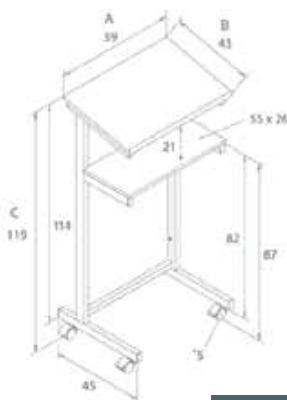

Référence
216709

Pupitre/lutrin Alu-Cristal

- Tablette plexi transparent inclinée, 32 x 47 cm, ép. 4mm
- Rebord avant 20 mm pour retenue des documents
- Pied alu anodisé naturel sur socle 30 x 42 cm lesté 6 kg
- Hauteur 110 cm



Référence
214703



Urnes électorales

Urnes transparentes pour élections, concours...

- Très belle qualité, fabrication plexiglass transparent épaisseur 4 mm.

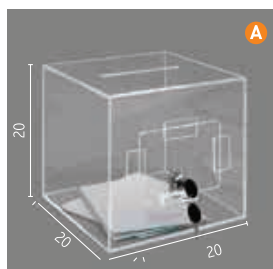

| Réf. | Dim. Hors tout H x L x P (cm) | Porte-affiche | Fente Intro. | Ouverture | Serrure 2 clés |
|-----------------|-------------------------------|---------------|--------------|-----------------------------------------------|----------------|
| A UE2020 | 20 x 20 x 20 | non | 5 x 120 mm | trappe sur le côté | oui |
| B UE2525 | 25 x 25 x 25 | non | 5 x 150 mm | couvercle / charnière | oui |
| C UPA220 | 20 x 20 x 20 | 195 x 195 mm | 5 x 150 mm | à l'arrière par coulissement du porte-affiche | oui |
| D UPA228 | 25 x 29 x 22 | 225 x 285 mm | 5 x 150 mm | | oui |
| E UPA115 | 9 x 16 x 11 | 105 x 150 mm | 6 x 87 mm | | non |

Urnes sur pied

Urnes sur pied aluminium, base 33 x 25 cm, lestée 4 kg.

Pour les caractéristiques des urnes, voir modèles ci-dessus : exUE2525P correspond à urne UE2525.

| Référence | H totale (cm) |
|-----------|---------------|
| UE2525P | 111 |
| UPA220P | 106 |
| UPA228P | 111 |
| UE1300P | 116 |



Référence
UE2525P



Référence
UPA228P



Référence
UE1300P

Urnes électorales, avec ou sans compteur

Très belle qualité, fabrication plexiglass transparent ép. 3 et 4 mm + ossature en aluminium

- Poignées latérales pour le transport, fentes introduction 120 x 10 mm.
- Modèle avec compteur UE1301 : trappe de sécurité, remise à zéro à l'intérieur de l'urne et 2 serrures avec numéros de clés différents.



Référence
UE1300



Référence
UE1301

| Référence | Contenance bulletins | Type | Serrure 2 clés | H x L x P (cm) |
|-----------|----------------------|---------------|----------------|----------------|
| UE1300 | 1300 | sans compteur | 1 serrure | 30 x 40 x 40 |
| UE1301 | 1300 | avec compteur | 2 serrures | 35 x 40 x 40 |



Porte-visuels, Porte-noms de table ou comptoir

Visu-Clic® A4 - A5 - A6

Signalisation murale ou information de comptoir/vitrine.

- Cadres extra-plats à profilés aluminium rabattables 4 côtés.
- Fond plastique rigide moulé, protecteur plexi anti-reflets, trous pour fixation murale sens portrait ou paysage.
- Pied support arrière incliné réglable, amovible pour utilisation comptoir/vitrine, sens portrait ou paysage. Angles arrondis.

| Référence | Format H x L (mm) | Format visible (mm) | Dim. Hors tout (mm) |
|-----------|-------------------|---------------------|---------------------|
| 214226 | A6 (105 x 148) | 95 x 138 | 169 x 126 |
| 214225 | A5 (210 x 148) | 200 x 138 | 231 x 169 |
| 214224 | A4 (297 x 210) | 278 x 191 | 328 x 241 |

→ A5 et A6, profilé épaisseur 13 mm x largeur 14 mm.
A4, profilé épaisseur 18 mm x largeur 25 mm.



Porte-visuels de comptoir alu

Signalisation destinée à une fixation sur comptoir.

- Double-face, profilés fixes non rabattables.
- Épaisseur totale 15 mm.
- Document pris entre 2 plaques de plexi anti-reflet introduit par la tranche.
- Socle de fixation de comptoir (largeur 5 cm) livré avec adhésif double-face et 4 vis + 4 chevilles.
- Aluminium anodisé naturel prêt à être installé.



| Référence | Sens | Type | Format visible H x L (mm) | Dim. Hors tout (mm) |
|-----------|----------------------|------|---------------------------|---------------------|
| 214140 | Vertical (portrait) | A5 | 175 x 110 | 230 x 165 |
| 214141 | | A4 | 260 x 175 | 315 x 230 |
| 214142 | | A3 | 380 x 260 | 435 x 315 |
| 214145 | Horizontal (paysage) | A5 | 110 x 175 | 165 x 230 |
| 214144 | | A4 | 175 x 260 | 230 x 315 |
| 214143 | | A3 | 260 x 380 | 315 x 435 |

Porte-visuels AluSign® verticaux 2 faces

- Double plaque plexi 1,5 mm fixée dans socle aluminium anodisé.
- Mise à jour aisée de vos messages.

| Référence | Format visuel H x L (mm) | Dim. Hors tout H x L x P (mm) |
|-----------|--------------------------|-------------------------------|
| 214160 | 60 x 105 | 80 x 105 x 85 |
| 214161 | 60 x 150 | 80 x 150 x 85 |
| 214162 | 60 x 210 | 80 x 210 x 85 |
| 214163 | 210 x 105 | 210 x 105 x 85 |
| 214164 | 210 x 148 | 230 x 148 x 85 |
| 214165 | 297 x 210 | 320 x 210 x 85 |



Chevalet porte-noms AluSign®

- Aluminium anodisé naturel,
- incliné, finition des extrémités par embouts en alu anthracite. Protecteur plexi antireflets.
- Mise à jour aisée
- de vos messages.



| Référence | Format papier H x L (mm) | Dim. hors tout H x L x P (mm) | Poids (g) |
|-----------|--------------------------|-------------------------------|-----------|
| 2140715 | 74 x 150 | 90 x 155 x 50 | 130 |
| 2141021 | 105 x 210 | 120 x 215 x 60 | 220 |
| 2141530 | 148 x 297 | 160 x 302 x 70 | 390 |

Chevalet porte-noms cristal

Pour l'identification des personnes (bureau, conférences), pour les caractéristiques ou le prix d'un produit

- Identification sur les 2 faces.
- Plastique transparent 1 mm.
- Bristol non fourni.

| Référence | Dim. hors tout H x L x P (mm) |
|-----------|-------------------------------|
| 421000 | 40 x 100 x 40 |
| 422000 | 50 x 200 x 50 |
| 423000 | 105 x 300 x 105 |

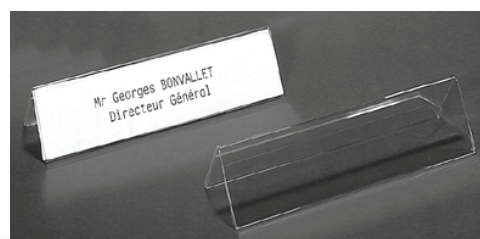

Porte-visuels de table ou comptoir

Porte-visuels verticaux classiques

Vision 2 faces

- Pour le comptoir ou la vitrine.
- Plastique transparent 1,5 mm.
- Pour une feuille, quelle que soit son épaisseur.



Paysage



Portrait

| Modèles paysage / largeur | | Modèles portrait / hauteur | |
|---------------------------|---------------------------|----------------------------|---------------------------|
| Référence | Format du doc. H x L (mm) | Référence | Format du doc. H x L (mm) |
| 403300 | 300 x 420 (A3) | 402300 | 420 x 300 (A3) |
| 403400 | 210 x 300 (A4) | 402400 | 300 x 210 (A4) |
| 403500 | 150 x 210 (A5) | 402500 | 210 x 150 (A5) |
| | | 402600 | 150 x 105 (A6) |
| | | 402000 | 210 x 100 |

Porte-visuels, Porte-menus 2 faces « Premium »

- Matière plastique polystyrène injecté, transparent.
- Base stable incurvée + 2 plaques emboîtables pour protection du visuel.

| Référence | Format | Visuel H x L (mm) | Dim. hors tout H x L x P (mm) |
|-----------|--------|-------------------|-------------------------------|
| 404400 | A4 | 297 x 210 | 336 x 245 x 56 |
| 404500 | A5 | 210 x 148 | 245 x 180 x 46 |
| 404600 | A6 | 148 x 105 | 180 x 135 x 40 |



Porte-Visuel incliné A4 + Porte-brochure 1/3 A4

- Monobloc, plastique injecté.
- Porte-visuel pour document A4.
- Porte-brochure capacité 25 mm, largeur utile 108 mm.
- Encombrement total H 30 x L 22 x P 10 cm.

Référence
4080

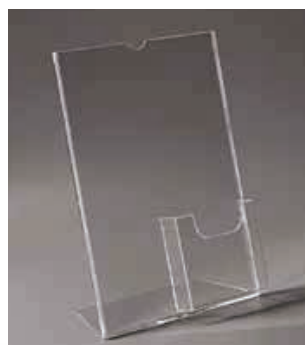

Porte-visuels / Porte-menus triptyques

Mise en valeur optimale de vos documents

- Plexi transparent de très belle qualité ép. 2 mm. Stable.
- Introduction des visuels par la tranche (haut ou bas).



| Référence | 3 feuilles H x L (mm) | 6 feuilles H x L (mm) |
|-----------|-----------------------|-----------------------|
| PVT605 | 210 x 150 | 210 x 75 |
| PVT610 | 210 x 210 | 210 x 105 |
| PVT615 | 300 x 210 | 300 x 105 |

Porte-visuels Plexi inclinés classiques

Vision 1 face

- Pour le comptoir, la vitrine ou la table de restaurant.
- Utilisation sens hauteur ou largeur.
- Plastique transparent 1 mm.
- Pour une feuille, quelle que soit son épaisseur.

| Référence | Format du doc. H x L (mm) |
|-----------|---------------------------|
| 401400 | 300 x 210 |
| 401500 | 210 x 150 |
| 401600 | 150 x 105 |
| 401700 | 105 x 100 |
| 401800 | 75 x 105 |
| 401000 | 210 x 100 |



Porte-visuels / Porte-photos plexi

Mise en valeur optimale de vos documents

- Plexiglass ép. 2 mm aspect verre « glass look ».
- Modèles utilisables sens portrait ou paysage.
- Documents pris entre les deux plaques de plexi.
- Assemblage par vis et tiges métalliques chromées.



| Référence | Format | Format du doc. H x L (mm) |
|-----------|--------|---------------------------|
| 4014GL | A4 | 350 x 260 |
| 4015GL | A5 | 260 x 200 |



Porte-clés & Badges

Porte-clés incassables

- En polypropylène transparent rigide et incassable.
- Formes arrondies agréables au toucher.
- Dimensions 60 x 30 x ép. 6 mm.
- Etiquette format 22 x 42 mm, lisible R°V°.
- 2 anneaux autorisant une rotation de 180° pour un meilleur confort d'utilisation.
- Ouverture et étiquetage faciles.
- 5 couleurs disponibles.



Blister de 10 porte-clés

- Dimensions : H 180 x L 87 x ép. 45 mm.
- 5 couleurs assorties.

Référence
341099

Sachet de 25 porte-clés

- Dimensions du sachet H 70 x L 155 x ép. 30 mm.



| Référence | Couleur |
|-----------|---------|
| 322502 | Blanc |
| 322503 | Rouge |
| 322504 | Jaune |
| 322505 | Vert |
| 322506 | Bleu |
| 322599 | Assorti |

Sachet de 100 porte-clés

- Dimensions du sachet H 210 x L 200 x ép. 30 mm.

| Référence | Couleur |
|-----------|---------|
| 320002 | Blanc |
| 320003 | Rouge |
| 320004 | Jaune |
| 320005 | Vert |
| 320006 | Bleu |
| 320099 | Assorti |

Ratelier porte-clés

La solution alternative, pratique et économique, à l'armoire à clés

- Module avec 5 porte-clés, juxtaposable et superposable.
- Indexage possible des cases sur le ratelier.
- Visibilité permanente des étiquettes pour un repérage immédiat des clés.
- Fixation par vis ou adhésif (fournis) sur toute paroi verticale.
- Encombrement sans les clés H 95 x L 170 x ép. 13 mm.

| Référence | Désignation |
|-----------|--------------------------------------|
| 350599 | Lot de 1 support avec 5 porte-clés |
| 351099 | Lot de 2 supports avec 10 porte-clés |

Ref. 350599



Ref. 351099



Valisette pour badges

Idéale pour ranger, transporter, présenter vos badges, portes-badges et carte de crédit de hauteur maxi 65 mm et toute largeur

- Capacité : largeur intérieure utile 375 mm, 21 rainures tous les 10 mm, 4 badges côte à côte, permettant de ranger/classer 84 badges du type h.54 x L.86mm.
- Accepte badges dans porte-cartes, étuis souples ou rigides - Poignée de transport + fermeture de la valisette.
- Matière plastique transparente rigide, intérieur en mousse compacte.
- Encombrement hors tout : H. 80 x L.380 x P.300 mm - Poids vide 0.750 kg.

Référence
327010



Badges pour conférences, visiteurs, expos, accès, etc.

Badge souple PVC transparent

- Pince clip, pour badge 60 x 87 mm maxi.
- Bristol non fourni.



Référence
324400

Enrouleur Zip porte-badge

- Pour accrocher son badge à la ceinture.
- Boîtier noir Ø 30 mm + clip métal avec cordon nylon extensible jusqu'à 58 cm.
- Attache clip pour porte-cartes.



Référence
329401

Badge rigide clip + épingle

- PVC cristal rigide transparent, clip métal + épingle chromés.
- Livré avec bristol blanc.
- Format utile : 57 x 90 mm.



Référence
324000

Cordon + Zip intégré porte-badge

- Cordon polyester souple noir largeur 10 mm, longueur 43 cm.
- Enrouleur Zip intégré extensible.
- Attache clip pour porte-cartes.
- Dispositif de sécurité pour ouverture auto en cas de tension excessive.



Référence
327101

Porte-carte rigide

- Pour format 86 x 54 mm.
- Etui en polycarbonate transparent, rigide et incassable.
- Épaisseur 4 mm.
- Encoche sur 1 face pour extraction facile de la carte.
- À utiliser seul ou avec l'un des accessoires Réf. 321600 - 327201 - 329401 - 327101.

Référence
327800



Cordon-lacet textile

- Tour de cou en polyester noir, largeur 1 cm, longueur 47 cm.
- Mousqueton chromé pour accrochage du porte-carte.
- Dispositif de sécurité pour ouverture automatique en cas de tension excessive.

Référence
327201



Badges magnétiques

Pour ne plus abîmer les vêtements !

- Pour cartes jusqu'au format maxi 60 x 86 cm.
- Matière plastique noire avec poche transparente + rabat avec puissants aimants intégrés.

| Référence | Dim. H x L (mm) |
|-----------|-----------------|
| A 323511 | 86 x 60 |
| B 323510 | 60 x 86 |



Clip-pince bretelle

- Pour un clipsage sur n'importe quelle partie adéquate de vêtement.
- Lanière souple avec attache clip pour porte-carte.

Référence
321600



Pochettes Infoflex pivotantes A4

INFOFLEX pour format A4
(maxi H 315 x L 215 mm)



Ensemble mural 4 pochettes
1 Réf. 928420 + 4 Réf. 9281
Encombrement H 355 x L 470 mm



Ensemble mural 12 pochettes
1 Réf. 928430 + 12 Réf. 9281
Encombrement H 355 x L 500 mm



Ensemble mural 24 pochettes
1 Réf. 928440 + 24 Réf. 9281
Encombrement H 355 x L 575 mm



Pupitre de bureau 40 pochettes
1 Réf. 928410 + 40 Réf. 9281
Encombrement H 400 x L 620 mm

- Pochettes pivotantes à visibilité R^{OV} pour documents format A4.
- Encadrement des pochettes en polypropylène rigide.
- Onglets (en option) pour indexage.
- Pochettes amovibles pour photocopie, transport, etc.
- Insertion facile des documents par introduction latérale.
- Montage sur supports muraux ou pupitre de bureau en plastique ABS haute résistance, gris-clair et antistatique.

Autres compositions avec éléments constitutifs

Pochettes pivotantes A4

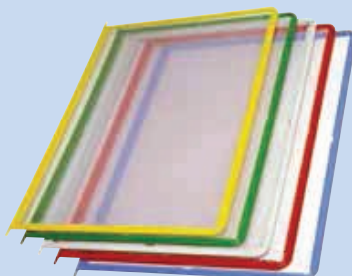

| Référence | Format | Couleur |
|-----------|--------|------------|
| 928102 | A4 | Blanc |
| 928103 | A4 | Rouge |
| 928104 | A4 | Jaune |
| 928105 | A4 | Vert |
| 928106 | A4 | Bleu |
| 928110 | A4 | Gris-clair |

Supports muraux pour pochettes A4

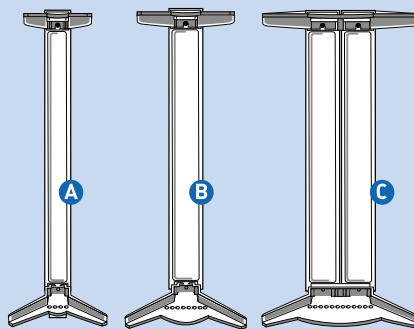

| | Référence | Capacité |
|---|-----------|--------------|
| A | 928420 | 4 pochettes |
| B | 928430 | 12 pochettes |
| C | 928440 | 24 pochettes |

Pupitre de bureau pour pochettes A4

| Référence | Capacité |
|-----------|--------------|
| 928410 | 40 pochettes |

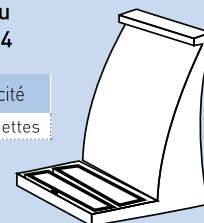

Onglets d'indexage (sachet de 10)



| Référence |
|-----------|
| 92802 |



Porte-affiches & Porte-visuels

Panneaux verticaux Multi-visuels 3, 6 et 9 A4

- Panneaux réalisés en plexiglass transparent 3 mm sur lesquels sont fixées des poches transparentes pour recevoir 1 visuel A4 papier ou carton, épaisseur maxi 1 mm. Introduction du visuel par la tranche de côté.
- Au sommet du panneau, 2 perforations (Ø 7 mm) pour suspension plafond ou fixation murale

Panneaux visuels A4 portrait (largeur 210 mm) 3, 6 et 9 vues



| Référence | A4 portrait | | |
|-----------|-------------|----------------------|------------|
| | Format | Hors tout H x L (cm) | Poids (kg) |
| 4034N | 3 visuels | 105 x 23 | 1 |
| 4064N | 6 visuels | 105 x 46 | 1,7 |
| 4094N | 9 visuels | 105 x 68 | 2,6 |

Panneaux visuels A4 paysage (largeur 297 mm), 3, 6 et 9 vues



| Référence | A4 paysage | | |
|-----------|------------|----------------------|------------|
| | Format | Hors tout H x L (cm) | Poids (kg) |
| 413400 | 3 visuels | 79 x 33 | 1,1 |
| 416400 | 6 visuels | 79 x 64 | 1,8 |
| 419400 | 9 visuels | 79 x 95 | 2,7 |



Pochettes auto-adhésives transparentes murales

- Pour toute information murale ou sur vitrine.
- Matière plastique (PVC) transparente 15/100° anti-reflets, R°V°, 1 face avec adhésif incolore.
- Vision R°V° 2 faces.
- Utilisation sens horizontal ou vertical.



| Référence | Format | Dim. ouverture côté (mm) | Dim. des doc. maxi (mm) | Quantité/sachet |
|-----------|--------|--------------------------|-------------------------|-----------------|
| PA1057 | A5 | 213 | 150 x 213 | 10 |
| PA1056 | A4 | 213 | 213 x 300 | 10 |
| PA1054 | A3 | 305 | 305 x 430 | 10 |

Porte-visuels adhésifs Eco

- Utilisation sens portrait ou paysage.
- Matière plastique PVC transparent anti-reflets 0,5 mm, avec 2 bandes adhésives au dos pour fixation sur toute surface lisse.
- Introduction document par petit côté.



| Référence | Format | Dim. utiles (mm) |
|-----------|--------|------------------|
| 212176 | A6 | 105 x 148 |
| 212175 | A5 | 148 x 210 |
| 212174 | A4 | 210 x 297 |
| 212173 | A3 | 297 x 420 |

Porte-affiches magnétiques

Pour l'affichage, la protection d'informations sur toute surface métallique

- Réalisés en PVC semi-rigide, transparent, anti-reflet avec une puissante ceinture magnétique sur tout le périmètre.
- Introduction du document par simple soulèvement d'un côté.
- Utilisation sens portrait ou paysage.
- Liseré de finition gris-clair.



| Référence | Format | Dim. utiles (mm) | Dim. hors tout (mm) |
|-----------|--------|------------------|---------------------|
| 212135 | A5 | 150 x 211 | 162 x 224 |
| 212134 | A4 | 300 x 212 | 311 x 224 |
| 212133 | A3 | 300 x 421 | 311 x 434 |
| 212132 | A2 | 595 x 421 | 606 x 434 |
| 212131 | A1 | 595 x 842 | 606 x 854 |

Porte-Visuel sur pied A4

- Pour 1 document format H 30 x 21 cm, inséré entre 2 plaques de plexi transparent.
- Introduction / retrait latéral du document.
- Plexi épaisseur 8 mm pour le pied, 3 mm pour le porte-visuel.
- Dimensions hors tout H 100 x L 21 x P 26 cm.

Référence
4911



Porte-affiches & Rails d'affichage

Rails d'affichage mural Grip'doc®

Principe : Profilé en plastique gris clair avec dispositif de blocage et déblocage des documents par rouleaux.

- Fixation murale avec adhésif ou vis fournis (pas de vis pour le 7 cm).

| Référence | Longueur (cm) |
|-----------|---------------|
| 1007 | 7 |
| 1031 | 31 |
| 1058 | 58 |
| 1088 | 88 |
| 1118 | 118 |



Grip'Doc s'utilise partout : Bureau, hall d'accueil, atelier, magasin, hôtel, restaurant, hôpital, usine, entrepôt, services techniques...

Porte-affiches Cadre-Clic®

Fixation murale ou à suspendre

- Jeu de 2 profilés haut et bas en alu anodisé avec système de serrage type Cadre-Clic®
- Pour suspendre affiche, poster ou kakémono, épaisseur maxi 5 mm.
- Le poids du profilé inférieur assure la bonne tension du document.
- Fourni avec 2 crochets de suspension coulissants sur le profilé supérieur.



| Référence | Longueur (cm) |
|-----------|---------------|
| 214399 | 21 |
| 214305 | 30 |
| 214306 | 42 |
| 214300 | 60 |
| 214301 | 70 |
| 214302 | 85 |
| 214303 | 100 |
| 214304 | 120 |

Porte-affiches à ressorts Cadre-Fix®

Fixation murale ou à suspendre

- Profilés aluminium anodisé 4 côtés Ø 10 mm, avec pinces clips puissantes + ressorts de tension aux 4 angles.
- Mise en place aisée des affiches.
- Utilisation sans portrait ou paysage, recto ou recto-verso.
- À fixer au mur ou à suspendre grâce aux 2 pattes coulissantes qui s'adaptent sur n'importe quel côté du support.



| Référence | Type | Format affiche (cm) | Format hors tout (cm) | Poids (g) |
|-----------|------|---------------------|-----------------------|-----------|
| 214259 | A5 | 21 x 14,8 | 31 x 24,8 | 100 |
| 214250 | A4 | 29,7 x 21 | 39,7 x 31 | 120 |
| 214251 | A3 | 29,7 x 42 | 39,7 x 52 | 140 |
| 214252 | A2 | 42 x 59,4 | 52 x 69,4 | 180 |
| 214253 | A1 | 59,4 x 84 | 69,4 x 94 | 260 |
| 214254 | - | 60 x 80 | 70 x 90 | 260 |

Porte-visuels Plexi

Fixation murale ou à suspendre

Pour l'affichage d'informations

- Plexi transparent plié épaisseur 2 mm.
- 3 perforations en tête pour fixation murale ou suspension.

| Référence | Pour format H x L (cm) |
|----------------------------------|------------------------|
| Sens vertical - Portrait | |
| PVM060 | A1 (84,5 x 60) |
| PVM040 | A3 (42 x 29,7) |
| PVM020 | A4 (29,7 x 21) |
| PVM010 | A5 (21 x 15) |
| Sens horizontal - Paysage | |
| PVM050 | A3 (29,7 x 42) |
| PVM030 | A4 (21 x 29,7) |
| PVM015 | A5 (15 x 21) |

Sens paysage



Sens portrait



Porte-brochures de comptoir

Présentoirs de comptoir Eco 1 case

Modèles uniquement de comptoir

Matière plastique cristal injecté 100% transparent.

| Référence | Modèles | Largeur utile case (mm) | Capacité case (mm) | Dim. hors tout H x L x P (mm) |
|-----------|---------|-------------------------|--------------------|-------------------------------|
| 477500 | 1/3 A4 | 105 | 34 | 200 x 112 x 90 |
| 474900 | A5 | 155 | 34 | 200 x 162 x 90 |
| 477000 | A4 | 217 | 34 | 290 x 224 x 110 |

Modèle 1 case 1/3 A4



Modèle 1 case A5

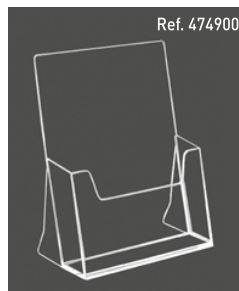

Modèle 1 case A4

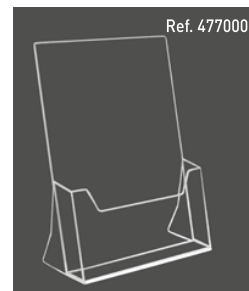

Présentoirs de comptoir Classiques, 1 case

Modèles de comptoir avec possibilité de fixation murale

Matière plastique cristal injecté 100% transparent.

| Référence | Modèles | Largeur utile case (mm) | Capacité case (mm) | Dim. hors tout H x L x P (mm) |
|-----------|---------|-------------------------|--------------------|-------------------------------|
| 4775 | 1/3 A4 | 106 | 42 | 195 x 109 x 85 |
| 4749 | A5 | 165 | 49 | 205 x 170 x 89 |
| 4770 | A4 | 229 | 42 | 271 x 233 x 100 |

Modèle 1 case 1/3 A4

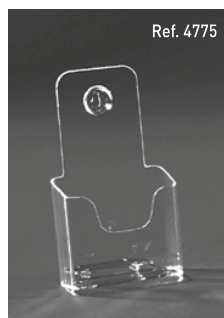

Modèle 1 case A5

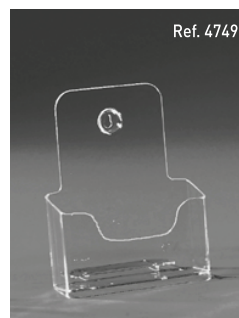

Modèle 1 case A4

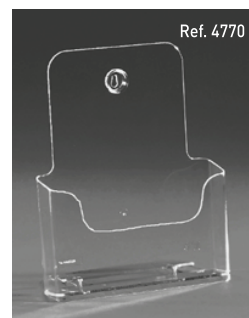

Présentoirs de comptoir Eco multi-cases

Modèles uniquement de comptoir

Matière plastique cristal injecté 100% transparent.

| Référence | Modèles | Largeur utile case (mm) | Capacité case (mm) | Dim. hors tout H x L x P (mm) |
|-----------|----------------|-------------------------|--------------------|-------------------------------|
| 477300 | 3 cases A4 | 217 | 35 | 330 x 223 x 182 |
| 471700 | 3 cases A5 | 155 | 35 | 220 x 161 x 165 |
| 477800 | 3 cases 1/3 A4 | 105 | 35 | 220 x 112 x 165 |
| 477700 | 4 cases 1/3 A4 | 105 | 35 | 260 x 112 x 210 |

Modèle 4 cases 1/3 A4

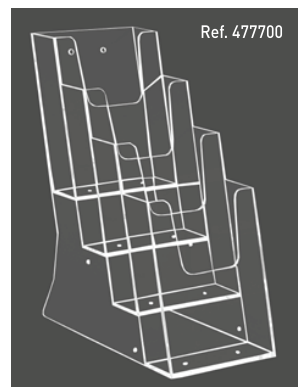

Modèle 3 cases 1/3 A4

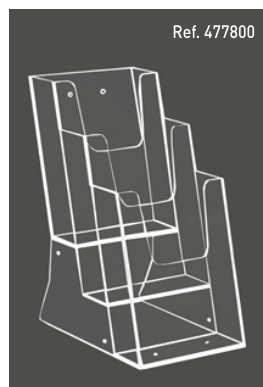

Modèle 3 cases A5

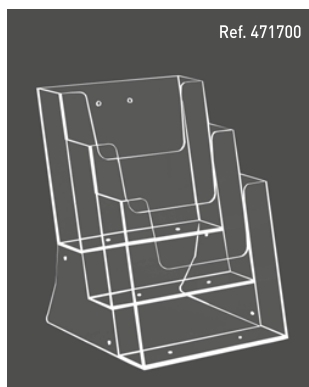

Modèle 3 cases A4



Présentoirs de comptoir Classiques multi-cases

Modèles de comptoir

avec possibilité de fixation murale

Matière plastique cristal injecté 100% transparent.

| Référence | Modèles | Largeur utile case (mm) | Capacité case (mm) | Dim. hors tout H x L x P (mm) |
|-----------|----------------|-------------------------|--------------------|-------------------------------|
| 4777 | 4 cases 1/3 A4 | 108 | 27 | 258 x 119 x 158 |
| 4718 | 4 cases A5 | 159 | 27 | 253 x 165 x 158 |
| 4773 | 3 cases A4 | 224 | 36 | 317 x 231 x 158 |
| 477306 | 6 cases 1/3 A4 | 108 | 36 | 317 x 231 x 158 |

Modèle 4 cases 1/3 A4



Modèle 4 cases A5



Modèle 3 cases A4

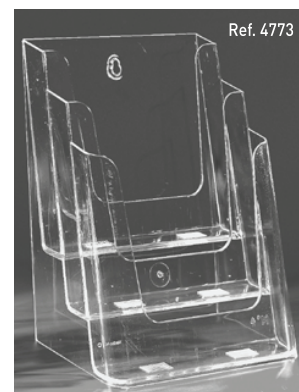

Présentoirs modulaires de comptoir et porte-cartes de visite

Les avantages des présentoirs Quickto®

- Cases de grande capacité : 40 mm en épaisseur, soit 300 feuilles 80 g,
- Acceptent documents de largeurs confortables : 115 mm ou 170 mm ou 230 mm,
- Assemblables entre eux grâce aux connecteurs fournis systématiquement,
- Fabrication en matière plastique, cristal injecté transparent,
- Livrés en « kit » prêts à assembler.



Simple case



Monobloc Quickto® 1 case Modèles de comptoir avec possibilité de fixation murale

| Référence | Désignation | Dim. hors tout H x L x P (mm) | Capacité (mm) | Largeur utile (mm) |
|-----------|-------------|-------------------------------|---------------|--------------------|
| 620166 | 1 x 1/3 A4 | 205 x 120 x 93 | 40 | 115 |
| 620156 | 1 x A5 | 205 x 180 x 93 | 40 | 170 |
| 620146 | 1 x A4 | 275 x 240 x 100 | 40 | 230 |

Monobloc Quickto® 4 cases Modèles uniquement de comptoir

| Référence | Désignation | Dim. hors tout H x L x P (mm) | Capacité (mm) | Largeur utile (mm) |
|-----------|-------------|-------------------------------|---------------|--------------------|
| 640466 | 4 x 1/3 A4 | 298 x 120 x 240 | 4 x 40 | 115 |
| 640456 | 4 x A5 | 298 x 180 x 240 | 4 x 40 | 170 |
| 640446 | 4 x A4 | 368 x 240 x 255 | 4 x 40 | 230 |

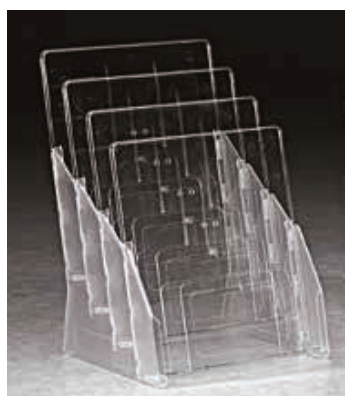

4 cases



Exemples, non limitatifs, obtenus à partir des présentoirs 1 case et 4 cases.

Monobloc 1 case, multicases en ligne Modèles de comptoir avec possibilité de fixation murale



2 x Réf. 620146

4 x Réf. 620166

2 x Réf. 620166
+ 1 x Réf. 620146

Monobloc 4 cases, multicases en ligne Modèles uniquement de comptoir



2 x Réf. 640446

4 x Réf. 640466

1 x Réf. 640466
+ 1 x Réf. 640446
+ 1 x Réf. 640456

Porte-cartes de visite

- 4 modèles, cristal transparent injecté.
- Capacité 15 mm.

| Référence | Dim. hors tout H x L x P (mm) | Nombre de cases |
|-----------------|-------------------------------|-----------------|
| A 470100 | 55 x 95 x 38 | 1 horizontal |
| B 470200 | 90 x 61 x 40 | 1 vertical |
| C 4703 | 95 x 100 x 100 | 4 horizontal |
| D 470800 | 100 x 195 x 90 | 8 horizontal |



Tourniquets & Chevalets de comptoir

Tourniquet 9 cases A4 comptoir

- 9 cases A4 réparties sur 3 faces.
- Largeur utile 1 case = 22 cm pour environ 4 cm de documentations.
- Bord visible permanent 12 cm.
- Convient à toute hauteur de document comprise entre 24 cm et 32 cm.
- 100% métallique finition laquée époxy gris alu. Rotation sur un axe central.
- Pied stable Ø 20 cm.
- Encombrement hors tout : H 53 x Ø 32 cm.
- Poids 2,5 kg.



Référence
22351158

Tourniquets de comptoir 4 cases

Grande stabilité, faible encombrement

- 4 cases transparentes.
- Capacité par case 3,5 cm.
- Plateau tournant avec roulement à billes métal, lesté, stable.

| Référence | Format | Largeur utile case (mm) | Dim. hors tout H x L x P (mm) |
|---------------|--------|-------------------------|-------------------------------|
| 441000 | 1/3 A4 | 105 | 190 x 200 x 200 |
| 441500 | A5 | 155 | 190 x 245 x 245 |
| 442300 | A4 | 219 | 265 x 305 x 305 |



FIX-DOC 2, grands formats

Modèle pour fixation murale

- Présentoir sans parois latérales qui peut ainsi contenir des documents ou chemises de classement de grande largeur.
- Excellent pour dossiers médicaux, radiographies, journaux, listings, annuaires, etc.
- Capacité 35 mm.
- Encombrement (sans documents) H 280 x L 240 mm.



FIX-DOC 2, multicases en ligne

Les ensembles monobloc en ligne évitent de multiples percements pour leur fixation murale.

5 x Réf. 720146



Chevalets multiproduits

Pour la présentation de tous objets jusqu'à une épaisseur de 35 mm

- En plexi transparent 2 mm.
- Très stables.
- 2 modèles.

| Référence | Dim. H x L x P (mm) |
|-------------|---------------------|
| 4706 | 150 x 60 x 150 |
| 4707 | 100 x 40 x 100 |

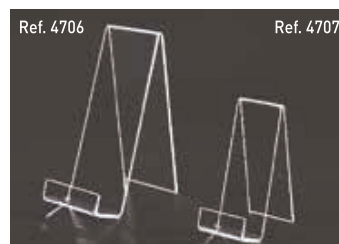

Chevalet multifonctions

Pour la présentation de toutes sortes d'objets plats ou rigides.

- Grâce à sa languette flexible incassable, il accepte jusqu'à 7 cm d'épaisseur.
- En plexi transparent Ép. 3 mm.
- Dimensions hors-tout H 12 x L 4 x P 13 cm.

Référence
4804



Présentoirs polyvalents

Pour tous objets (livres, tableaux, disques)

- Plexi rigide transparent 3 mm.
- Sans cloisons latérales.
- Pour documents formats hors normes.
- Capacité 5 cm.

| Référence | Dim. H x L x P (mm) |
|-------------|---------------------|
| 4704 | 250 x 220 x 100 |
| 4705 | 200 x 150 x 100 |

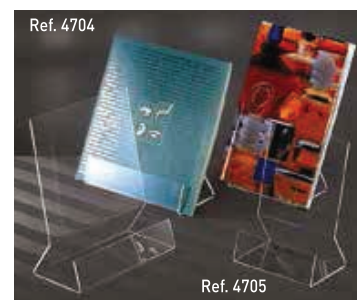

FIX-DOC 2 mural

La pince « FIX-DOC 2 », flexible et incassable, plaque les documents verticalement et leur imprime une légère courbure qui les rend rigides. Documents toujours bien droits quel qu'en soit le nombre !

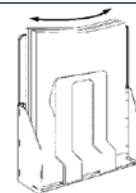

| Référence | Désignation | Dim. hors tout H x L x P (mm) | Capacité (mm) | Largeur utile (mm) |
|---------------|-------------|-------------------------------|---------------|--------------------|
| 720166 | 1 x 1/3 A4 | 210 x 120 x 50 | 35 | 115 |
| 720156 | 1 x A5 | 210 x 180 x 50 | 35 | 170 |
| 720146 | 1 x A4 | 280 x 240 x 50 | 35 | 230 |

Simple case A4



Simple case 1/3 A4



Simple case A5



Présentoirs muraux

Présentoirs muraux multiformats classiques

- Modèles fixation par 2 vis ou magnétiques (charge utile 2,5 kg).
- Matière plastique injectée transparente de qualité.
- Cases individuelles et juxtaposables.
- Emboîtables à la verticale.
- Capacité par case 3 cm de documents.
- Ép. totale 1 case hors tout 10 cm.

| Référence | Format | Désignation | L utile (mm) | H totale (mm) |
|-----------|-------------|-------------|--------------|---------------|
| 4513 | A4 portrait | à visser | 225 | 260 |
| 4503 | A4 portrait | magnétique | 225 | 260 |
| 4512 | A4 paysage | à visser | 355 | 175 |
| 4502 | A4 paysage | magnétique | 355 | 175 |

Modèle A4 portrait

- Existe à visser ou magnétique

Modèle A4 paysage

- Existe à visser ou magnétique

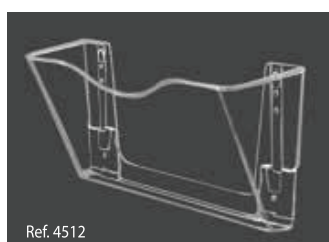

Exemples superposés

Corbeilles et présentoirs pour panneaux, grilles, cloisons

| Référence | Désignation | Larg. utile | H x L x Ep (cm) | Poids kit (g) |
|-----------|----------------------------------------------------|-------------|-----------------|---------------|
| 451203 | Kit 3 corbeilles paysage + 2 barres de suspension | 355 mm | 52 x 38 x 12 | 1100 |
| 451303 | Kit 3 corbeilles portrait + 2 barres de suspension | 225 mm | 66 x 27 x 12 | 1100 |





Présentoir mural Design Metallic®

Grande capacité, faible encombrement

- Structure en aluminium anodisé naturel.
- 4 niveaux d'étagères inclinées en plexiglass rigide transparent 4 mm.
- Étagères L 44 x H 33 cm, rebord avant capacité 4 cm.
- Dim. ext. H 145 x L 52 x P 24 cm.



145 cm

52 cm

Référence **215303**

Porte Journaux et Magazines Mural 5 cases

Maxi format A3+ paysage

- 5 cases en escalier, largeur utile 42,5 cm, capacité moyenne 4 cm. Bord visible permanent 13 cm.
- Convient à tous types de documents de hauteur minimale 23 cm.
- 100% métallique finition laquée époxy gris alu.
- Encombrement hors tout : H 78 x L 44 x P 8 cm.
- Poids 1,6 kg.



Référence **22351908**



78 cm

44 cm



Présentoirs muraux

Présentoir mural Visiodoc® modulable 6 à 18 cases

Composez votre présentoir en fonction de vos formats de brochures !

- Panneau métallique mural.
- Dim. 80 x 72 cm hors tout, ép. 2 cm, utilisable dans les 2 sens, avec multi-perforations pour fixation des porte-brochures.
- Panneaux juxtaposables.
- Fixation murale aux 4 angles, visserie et accessoires fournis.



Ref. 216489



Ref. 216488



Ref. 216490

Accessoires

Porte-brochures métalliques

- Fil métallique chromé.
- Capacité 3,5 cm de documents.
- Se clipsent dans les multiples perforations.
- Sur largeur 80 cm, 3 x A4 ou 4 x A5 ou 6 x 1/3 A4
- Sur hauteur 80 cm, 2 x A4 ou 3 x A5 ou 3 x 1/3 A4 ou 1 x A4 + 1 x A5 ou 1 x 1/3 A4
- Sur largeur 72 cm, 3 x A4 ou 4 x A5 ou 5 x 1/3 A4
- Sur hauteur 72 cm, 2 x A4 ou 3 x A5 ou 3 x 1/3 A4

| Référence | Format | Largeur utile (mm) |
|-----------|--------|--------------------|
| 212130 | A4 | 215 |
| 212115 | A5 | 154 |
| 212111 | 1/3 A4 | 110 |

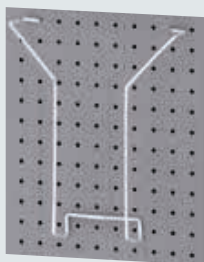

Présentoirs muraux pour formats A4, A5, 1/3 A4, Cartes routières

- Métalliques, monoblocs, juxtaposables et superposables.
- Capacité par case 4,5 cm, fixation sur toute paroi verticale en 4 points au dos.

| Référence | Format | Nb de cases | Largeur case (mm) | Bord visible (mm) | Dim. hors tout H x L x P (cm) | Finition |
|-----------|--------|-------------|-------------------|-------------------|-------------------------------|----------|
| PMF424 | A4 | 4 | 240 | 100 | 55 x 25 x 18 | chromé |
| PMF516 | A5 | 5 | 160 | 95 | 55 x 17 x 14 | chromé |
| PMF512 | 1/3 A4 | 5 | 120 | 105 | 55 x 13 x 12 | chromé |
| PMF052 | Cartes | 5 | 120 | 105 | 60 x 13 x 14 | chromé |
| PMF102 | Cartes | 10 | 120 | 105 | 110 x 13 x 14 | chromé |
| 0215V | A4 | 9 | 240 | 125 | 132 x 25 x 15 | blanc |



Ref. PMF102

Ref. PMF424

Ref. PMF516

Ref. PMF512

Ref. PMF052

Ref. 0215V

Boîte-distributeur mural 1 case

Protection parfaite pour l'extérieur.

- Polycarbonate transparent incassable traité anti-UV.
- Couvercle noir rabattable sur charnières - Anti-condensation.
- 4 lumières de fixation au dos.
- Capacité 7 cm de documents.

| Référence | Type | Docs maxi H x L (mm) | Hors tout H x L x P (mm) | Poids (g) |
|-----------|--------|----------------------|--------------------------|-----------|
| 312303 | A4 | 300 x 220 | 330 x 250 x 110 | 600 |
| 312305 | A5 | 220 x 158 | 280 x 180 x 80 | 540 |
| 312304 | 1/3 A4 | 220 x 109 | 280 x 120 x 80 | 410 |



Ref. 312303

Ref. 312304

Ref. 312305



Porte-brochures muraux

Présentoirs muraux simple-case Eco

Design allégé et élégant, matière plastique cristal transparent injecté.

- 2 perforations Ø 5 mm au dos pour fixation murale par vis (non fournies).
- Compatibles avec panneaux fond perforé au pas de 25 mm.
- Fixation possible sur parois lisses avec ventouses ou sur parois métalliques avec plaquettes magnétiques.
- Sérigraphie possible sur cette gamme.

| Référence | Modèles | Capacité (mm) | Largeur utile (mm) | Dim. ext. H x L x P (mm) | Poids (g) |
|-----------|---------|---------------|--------------------|--------------------------|-----------|
| 238700 | A4 | 35 | 220 | 250 x 225 x 40 | 242 |
| 238720 | A5 | 35 | 155 | 165 x 162 x 40 | 118 |
| 238750 | 1/3 A4 | 35 | 109 | 165 x 112 x 40 | 96 |

Modèle 1/3 A4

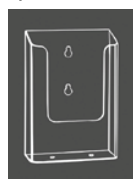

Ref. 238750



Modèle A5

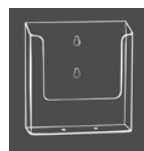

Ref. 238720



Modèle A4

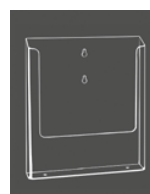

Ref. 238700



Présentoirs muraux 1 ou 2 cases Classiques

Les incontournables classiques en matière plastique cristal transparent injecté.

- Perforations Ø 4 mm au dos pour fixation murale par vis (non fournies).
- 4 perforations pour les modèles Ref. 471000 et 471300 et 2 pour les modèles Ref. 471100 et 471200.
- Fixation possible sur parois lisses avec ventouses ou sur parois métalliques avec plaquettes magnétiques.
- Sérigraphie possible sur cette gamme.

| Référence | Modèles | Capacité (mm) | Largeur utile (mm) | Dim. ext. H x L x P (mm) | Poids (g) |
|-----------|------------|---------------|--------------------|--------------------------|-----------|
| 471000 | A4 | 35 | 219 | 249 x 224 x 40 | 374 |
| 471100 | A5 | 35 | 156 | 165 x 161 x 40 | 173 |
| 471200 | 1/3 A4 | 35 | 106 | 165 x 112 x 40 | 130 |
| 471300 | 2 x 1/3 A4 | 35 | 106 | 165 x 222 x 40 | 242 |

Modèle 1 case A5

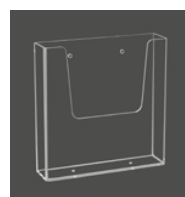

Ref. 471100

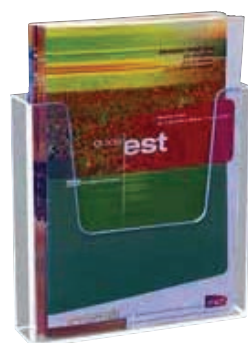

Modèle 1 case A4

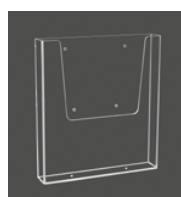

Ref. 471000

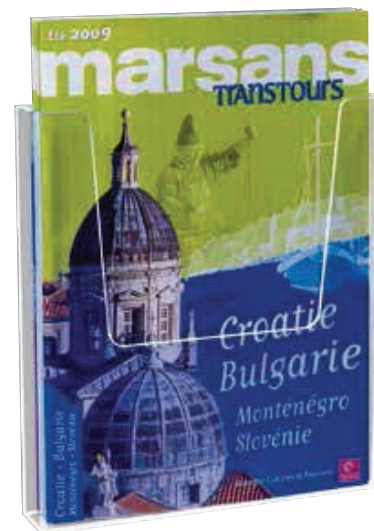

Modèle 1 case 1/3 A4

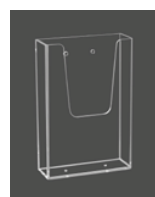

Ref. 471200



Modèle 2 cases 1/3 A4

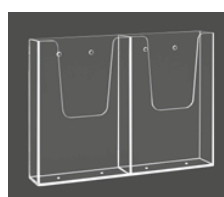

Ref. 471300



Présentoirs colonnes multicases muraux

Présentoirs juxtaposables

- 5 modules juxtaposables respectivement pour formats A4, A5 et 1/3 A4.
- Hauteur commune 72 cm, Épaisseur 9 cm.
- Plastique thermoformé noir grainé ou cristal transparent.
- Cases avec faces avant transparentes et échancrées qui permettent, si nécessaire, le logement de documents d'un format inférieur.
- Excellente visibilité des documents.
- Chaque case peut recevoir une épaisseur de documents de 28 mm.

| | Référence | | Format | Nb de cases | L case utile (mm) | L présentoir hors-tout (mm) |
|----------|-----------|-------------|-------------|-------------|-------------------|-----------------------------|
| | NOIR | TRANSPARENT | | | | |
| A | 410501 | 410526 | A4 portrait | 5 | 225 | 270 |
| B | 410601 | 420626 | A5 | 6 | 165 | 210 |
| C | 411001 | 411026 | 1/3 A4 | 10 | 107 | 270 |
| D | 420601 | 420626 | A4 paysage | 6 | 330 | 370 |
| E | 421201 | 421226 | A5 | 12 | 160 | 370 |

Présentoirs trieur



Ref. 420626

Ref. 420601



Ref. 410501

Ref. 410601

Ref. 411001

Ref. 420601

Ref. 421201

Gamme noire

Exemple de composition noir-grainé

Ref. : 411001 + 410501 + 410601 + 420601 + 421201



Ref. 410526

Ref. 410626

Ref. 411026

Ref. 420626

Ref. 421226

Gamme transparente

Exemple de composition cristal transparent

Ref. : 410626 + 420626 + 421226 + 410526 + 411026



Présentoirs multifonctions Black-Line® 3000

Présentoirs multifonctions Black-Line® 3000

- 2 couleurs au choix : gris alu et noir mat.
- Lignes galbées, esthétiques et fonctionnelles.
- Entièrement métallique, acier ép. 2 mm, laqué époxy haute résistance.
- Multi perforations sur toute la surface pour accrochage des porte-brochures (voir accessoires optionnels).
- H 150 x P 35 cm pour tous les modèles.
- 2 largeurs : 24 et 48 cm.



Black-Line® 3000 : largeur 24 cm

| Référence | Couleur structure | Désignation (cm) |
|-----------|-------------------|---------------------------------------------------|
| 3002 | | Avec fronton signalétique INFO* |
| 300210 | | |
| 3007 | | Avec porte-affiche plexi transparent* H 35 x L 23 |
| 300710 | | |
| 3006 | | Avec porte-affiche plexi transparent* H 60 x L 40 |
| 300610 | | |
| 3001 | | Avec porte-affiche plexi transparent* H 42 x L 30 |
| 300110 | | |

*Porte-brochures non compris

Black-line® 3000 : largeur 48 cm

| Référence | Couleur structure | Désignation (cm) |
|-----------|-------------------|------------------------------------------------------|
| 3012 | | Avec fronton signalétique INFO* |
| 301210 | | |
| 3011 | | Avec porte-affiche plexi transparent* H 60 x L 40 |
| 301110 | | |
| 3013 | | Avec porte-affiche plexi transparent* H 83 x L 64 cm |
| 301310 | | |

*Porte-brochures non compris

Accessoires optionnels

Porte-brochures

- Accrochage instantané sur la surface perforée.
- Capacité 4 cm de documents.
- Sur largeur 24 cm : 1 x A4 ou 1 x A5 ou 2 x 1/3 A4.
- Sur largeur 48 cm : 2 x A4 ou 2 x A5 ou 4 x 1/3 A4.
- Fil métallique laqué noir Ø 3 mm.

| Référence | Format | Largeur utile (mm) |
|-----------|--------|--------------------|
| 3040 | A4 | 23 |
| 3050 | A5 | 16 |
| 3060 | 1/3 A4 | 11 |



Présentoirs mobiles & Bacs

Présentoirs mobiles pour brochures et journaux

- Structure et tablettes entièrement métalliques laquée époxy gris-aluminium.
- Mobiles sur roulettes.
- Fronton hauteur 8 cm pour signalisation.
- 4 tablettes inclinées par présentoir, bordure de retenue 4 cm.
- 2 largeurs utiles de tablettes : 470 et 660 mm.
- Hauteur commune 310 mm.
- Livrés démontés avec notice pour montage rapide.



| Référence | Présentoirs dimensions (cm) | Capacité de format A4 | Tablettes Nb | Dim. utiles (cm) |
|-----------|-----------------------------|-----------------------|--------------|------------------|
| 340810 | H 154 x L 51 x P 35 | 8 | 4 | H 31 x L 47 |
| 341210 | H 154 x L 70 x P 35 | 12 | 4 | H 31 x L 66 |

Distribdoc® avec capot et porte-visuel

2 modèles pour l'intérieur et l'extérieur !

- Bac capacité 10 cm de documents.
- 1 porte-visuel (2 plaques de plexi).
- Capot de protection transparent incassable et basculant.
- Fabrication métallique laquée époxy gris clair.
- 2 roulettes.
- Poids vide 8 kg.



| Référence | Bac dimensions (cm) | Porte-visuel dimensions (cm) | Encombrement |
|-----------|---------------------|------------------------------|---------------------|
| 312411 | H 32 x L 24 | H 30 x L 24 | H 120 x L 30 x P 40 |
| 312422 | H 25 x L 33 | H 25 x L 33 | H 110 x L 37 x P 40 |

Accessoire

Option Protection Intégrale

pour ref. 312301

- Caisson 4 côtés + capot basculant.
- Matière plastique souple, transparent et incassable.
- Encastrable par vos soins dans le 312301.



Référence
312301PG

Distribdoc® 1 bac et 2 bacs

- Fronton métallique H 20 x L 25 cm (1 bac), H 21 x L 27 cm (2 bacs).
- Mobiles grâce à 2 roulettes.
- Poignée de manutention.
- Poids vide 6 kg.



Référence
312301



Référence
312302

| Référence | Bac | Format utile |
|-----------|-----|--------------|
| 312301 | 1 | H 32 x L 23 |
| 312302 | 2 | H 32 x L 25 |

Porte-brochures PLEXI sur pied

- Case de présentation pour documents jusqu'au format H 32 x L 22 cm / Capacité 3 cm.
- Plexi ép. 8 mm pour le pied 3 mm pour le porte-catalogue.
- Dim. hors tout H 100 x L 23 x P 26 cm.



Référence
4912



Présentoirs mobiles & Bacs

Présentoirs mobiles pour brochures et journaux

- Structure et tablettes entièrement métalliques laque époxy gris-aluminium.
- Mobiles sur roulettes.
- Fronton hauteur 8 cm pour signalisation.
- 4 tablettes inclinées par présentoir, bordure de retenue 4 cm.
- 2 largeurs utiles de tablettes : 470 et 660 mm.
- Hauteur commune 310 mm.
- Livrés démontés avec notice pour montage rapide.



| Référence | Présentoirs dimensions (cm) | Capacité de format A4 | Nb Tablettes Dim. utiles (cm) |
|-----------|-----------------------------|-----------------------|-------------------------------|
| 340810 | H 154 x L 51 x P 35 | 8 | 4 H 31 x L 47 |
| 341210 | H 154 x L 70 x P 35 | 12 | 4 H 31 x L 66 |

Distribdoc® avec capot et porte-visuel

2 modèles pour l'intérieur et l'extérieur !

- Bac capacité 10 cm de documents.
- 1 porte-visuel (2 plaques de plexi).
- Capot de protection transparent incassable et basculant.
- Fabrication métallique laquée époxy gris clair.
- 2 roulettes.
- Poids vide 8 kg.



| Référence | Bac dimensions (cm) | Porte-visuel dimensions (cm) | Encombrement |
|-----------|---------------------|------------------------------|---------------------|
| 312411 | H 32 x L 24 | H 30 x L 24 | H 120 x L 30 x P 40 |
| 312422 | H 25 x L 33 | H 25 x L 33 | H 110 x L 37 x P 40 |

Accessoire

Option Protection Intégrale pour ref. 312301

- Caisson 4 côtés + capot basculant.
- Matière plastique souple, transparent et incassable.
- Encastrable par vos soins dans le 312301.



Référence 312301PG

Distribdoc® 1 bac et 2 bacs

- Fronton métallique H 20 x L 25 cm (1 bac), H 21 x L 27 cm (2 bacs).
- Mobiles grâce à 2 roulettes.
- Poignée de manutention.
- Poids vide 6 kg.



| Référence | Bac | Format utile |
|-----------|-----|--------------|
| 312301 | 1 | H 32 x L 23 |
| 312302 | 2 | H 32 x L 25 |

Porte-brochures PLEXI sur pied

- Case de présentation pour documents jusqu'au format H 32 x L 22 cm / Capacité 3 cm.
- Plexi ép. 8 mm pour le pied 3 mm pour le porte-catalogue.
- Dim. hors tout H 100 x L 23 x P 26 cm.

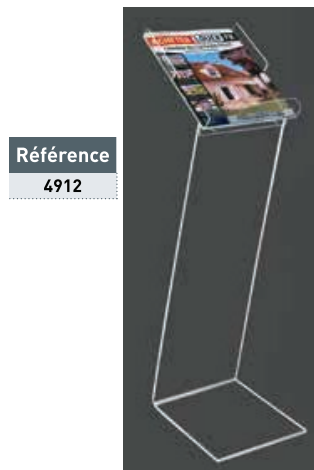

Référence 4912



Présentoirs à brochures sur pied

Brochure-Displays®

- 2 modèles : 2 et 3 étagères.
- Structure en aluminium anodisé naturel.
- Tablettes inclinées plexi 4 mm H 33 x L 22 cm capacité 4 cm de document.
- Fronton 2 plaques plexi 10 x 22 cm pour glisser 1 visuel papier.

Référence
214708



Référence
214709

| Référence | Nb tablettes | Dim. hors tout H x L x P (cm) |
|-----------|--------------|-------------------------------|
| 214708 | 2 | 99 x 27 x 50 |
| 214709 | 3 | 128 x 27 x 50 |

Distribdoc® Deko 1 case grande capacité

- Bacs A4 inclinés capacité 10 cm de documents en polycarbonate rigide transparent et incassable.
- Piètement central alu anodisé naturel.
- Socle 33 x 25 cm lesté 3 kg.

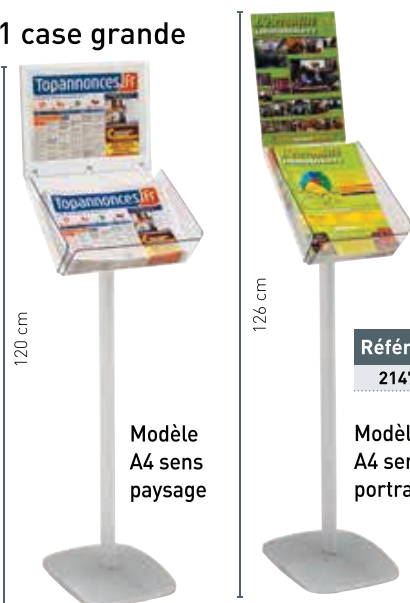

Référence
214706

Modèle
A4 sens
paysage

Référence
214705

Modèle
A4 sens
portrait

| Référence | Dimensions utiles (cm) | Dimensions porte-visuel (cm) | Encombrement (cm) |
|-----------|------------------------|------------------------------|---------------------|
| 214705 | H 32 x L 22,5 | H 30 x L 21 | H 126 x L 23 x P 33 |
| 214706 | H 26 x L 32 | H 23 x L 32 | H 120 x L 33 x P 33 |

Pupitre porte-catalogue sur pied

- Tablette plexi transparent 4 mm inclinée, 32 x 47 cm rebord avant 2 cm.
- Equipée d'un mécanisme 4 anneaux Ø 30 mm, écartement standard 80 mm.
- Piètement alu anodisé naturel sur socle 30 x 42 cm lesté.
- Hauteur totale 110 cm.
- Poids 6 kg.

Référence
214707

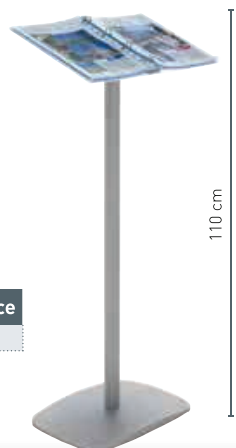

Présentoirs, porte-messages Cadre-Clic®

- Esthétiques, stables, peu encombrants, réalisés en aluminium anodisé naturel avec porte-affiche Cadre-Clic® (voir principe p.7) et étagères en plexi transparent (L. utile 32 x H 33 cm) de capacité 35 mm de documents.
- Hauteur totale 133 cm, socle 30 x 42 cm, lesté 6 kg.

| Référence | Désignation | Nombre étagères |
|-----------|------------------|-----------------|
| 214034 | Porte-affiche A4 | 2 |
| 214035 | Porte-affiche A3 | 1 |

Référence
214035



Référence
214689

Étagère inclinée petit modèle

- Plexi transparent Ép 4 mm.
- Dimensions utiles L: 32 x H 32 x P 4 cm.
- Accessoires de fixation fournis.

Référence
214034

Porte-brochures Zig-Zag Cristal

- Étagères pour documents jusqu'au format H 33 x L 22 cm.
- Capacité 35 mm par étagère.
- Socle en plexi, épaisseur 10 mm, montants et étagères 8 mm.

| Référence | Nombre étagères | Dim. H x L x P (cm) |
|-----------|-----------------|---------------------|
| 4904 | 4 | 100 x 24 x 40 |
| 4905 | 5 | 150 x 24 x 40 |



Ref. 4904



Ref. 4905

Présentoirs et porte-brochures

Présentoir double-face Design Metallic®

Mobile sur 4 roulettes.

- Structure en aluminium anodisé naturel.
- 4 niveaux d'étagères inclinées en plexiglass rigide transparent 4 mm.
- Étagères L 44 x H 33 cm, rebord avant capacité 4 cm.
- Dim. ext. H 180 x L 55 x P 45 cm.
- Double-face.



Référence
215302

Tourniquet brochures 32 cases A4 pied roulettes

- 32 cases A4 réparties sur 4 faces. Largeur utile 1 case = 22 cm pour environ 4 cm de documentations.
- Bord visible permanent 10 cm. Convient à toute hauteur de document comprise entre 24 cm et 32 cm.
- 100% métallique finition laquée époxy gris alu.
- Rotation sur un axe central.
- Pied 5 branches à roulettes (dont 2 avec frein) très stable.
- Encombrement hors tout : H 150 cm x Ø 52 cm.
- Poids 9 kg.



Référence
22351308

Porte-brochures Cristal sur pied

- Piètement alu anodisé naturel sur socle 33 x 25 cm lesté.
- Equipé de porte-brochures en cristal injecté, cases en escalier, pour une parfaite visibilité et accessibilité des documents.
- Capacité épaisseur documents par case 35 mm.

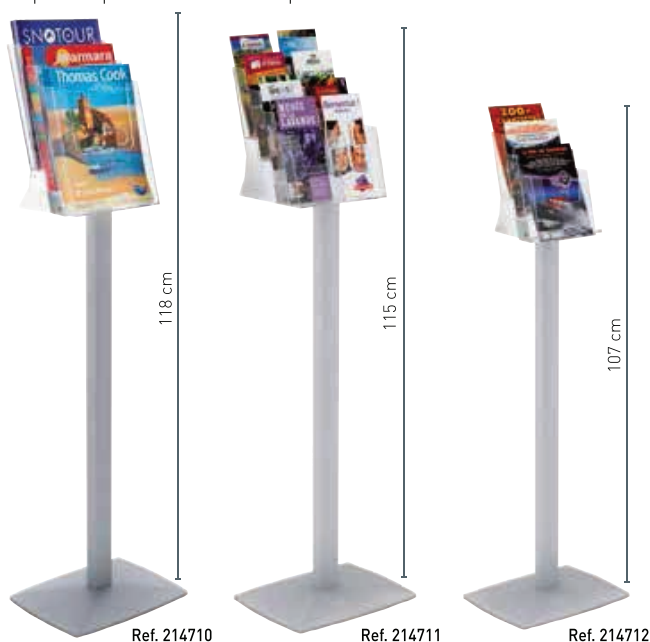

| Référence | Modèle | Largeur utile case (mm) | Dim. hors tout H x L x P (cm) | Poids (kg) |
|-----------|----------------|-------------------------|-------------------------------|------------|
| 214710 | 3 cases A4 | 217 | 118 x 33 x 25 | 4,5 |
| 214711 | 8 cases 1/3 A4 | 105 | 115 x 33 x 25 | 4,6 |
| 214712 | 3 cases A5 | 155 | 107 x 33 x 25 | 4,5 |

Porte-brochures A4

- 1 case A4 inclinée, largeur utile 21,5 cm, pour environ 6 cm de documentations.
- Convient à tout type de document jusqu'à 33 cm de hauteur.
- Pied fixe H 90 cm.
- 100% métallique finition laquée époxy gris alu.
- Base lestée acier Ø 24 cm très stable.
- Encombrement hors tout : H 90 x L 24 x P 30 cm.
- Poids 3 kg.

Référence
22351708



Porte-journaux et magazines Maxi format A3+ sur pied fixe H 77 cm

- 1 case A3+ portrait inclinée, largeur utile 29,7 cm, pour environ 13 cm de journaux magazines documentations.
- Convient à tout type de document jusqu'à 43 cm de hauteur.
- 100% métallique finition laquée époxy gris alu.
- Base lestée acier Ø 30 cm très stable.
- Encombrement hors tout : H 77 x L 31 x P 36 cm.
- Poids 3,9 kg.

Référence
22351808



Présentoirs à brochures sur pied

Présentoirs brochures Cristal double-face sur pied

- Cases inclinées en matière plastique transparente visibilité intégrale du contenu.
- Piètement alu anodisé naturel hauteur 158 cm sur socle 33 x 41 cm lesté.
- Cadres type Cadre-Clic® A5 (210 x 148 mm utile) pour une signalisation ou personnalisation.
- Encombrement hors-tout 158 x 41 x 33 cm.

| Référence | Modèle | Nb cases | Largeur utile case (mm) | Capacité case (mm) |
|-----------|--------|----------|-------------------------|--------------------|
| 214714 | A4 | 8 | 219 | 35 |
| 214715 | A5 | 10 | 156 | 35 |
| 214716 | 1/3 A4 | 20 | 106 | 35 |



Totem brochures Info-Displays® double-face

- Structure métallique sur socle « bombé » très stable, laquée époxy gris alu haute résistance.
- Cases transparentes H 25 x L 23 x ép. 5 cm en polystyrène cristal anti-choc, ajustables en hauteur tous les 25 mm, pour document H maxi 35 cm.
- Porte-visuels pour affiche 148 x 210 mm avec protecteur plexi anti-reflet, fixation magnétique.
- H 165 x L 34 x P 40 cm.
- Poids total installé 25 kg.
- Montage aisé, notice de montage fournie.

| Référence | Désignation |
|-----------|---------------------------|
| 216626 | 10 cases |
| 216627 | 8 cases + 2 porte visuels |



Présentoirs ZIG-ZAG Alu Cristal multiformats

2 modèles : 5 et 6 étagères

- Etagères en plexi-glass transparent 8 mm.
- Disposées en Zig-Zag et assemblées sur un mât en aluminium 50 x 25 mm.
- Dimension utiles 350 x 225 mm.
- Capacité 4 cm de documents en épaisseur.
- Socle lesté 420 x 300 x 15 mm.



| Référence | Modèle | Présentoirs dimensions (cm) | Poids (kg) |
|-----------|------------|-----------------------------|------------|
| 214719 | 5 étagères | 137 x 30 x 42 | 12 |
| 214720 | 6 étagères | 162 x 30 x 42 | 14 |

Tourniquet brochures 15 cases A4 pied socle fixe

- 15 cases A4 réparties sur 3 faces. Largeur utile 1 case = 22 cm pour environ 4 cm de documentations. Bord visible permanent 13 cm. Convient à toute hauteur de document comprise entre 24 cm et 32 cm.
- 100% métallique finition laquée époxy gris alu. Rotation sur un axe central.
- Base lestée acier Ø 28 cm très stable.
- Encombrement hors tout : H 153 x Ø 32 cm.
- Poids 7 kg.



Référence
22351358

