

LE NOUVEAU
BY CHRISTIAN LIMBACH

flor

2015



PAPI 



Jouez la couleur

LES AVANTAGES DU FLEURISSEMENT ROTOMOULÉ PAPI



Résistance aux chocs
Insensible au gel et à la chaleur
Léger et facile à transporter
Teinté dans la masse ou lumineux
Parfaite résistance aux UV
Un service direct usine
Des délais rapides



TOUTES LES COULEURS PAPI

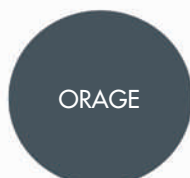

ORAGE

G932



CHARDON

G1254



DAUPHIN

G587



NOIR



CARAÏBE

BL291



MYOSOTIS

BL314



Océan

BL1330

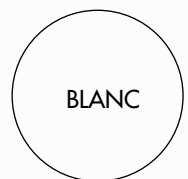

BLANC



MARRON

BR156



CHATAIGNE

BR350



OMBRE

TC



ARGILE

TCV



CERISE

R701



GÉRANIUM

OR925

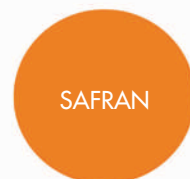

SAFRAN

OR422

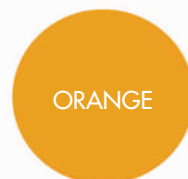

ORANGE

OR278



BEIGE

B204



SABLE

SABLE



CITRON

J333



SAPIN

V414



PRAIRIE

V1180



ANIS

V1318



LAGON

V627



ROSE

R590



PRUNE

R320



FUSHIA

R615



LILAS

new



TAUPE

new

Pot rond déco





Simple ou double peau

Avec cette gamme de pots, Papi voit les choses en grand, voire même en très grand. Prévues pour les larges espaces, cette collection ornera magnifiquement les parcs, les jardins ou les halls d'accueil.

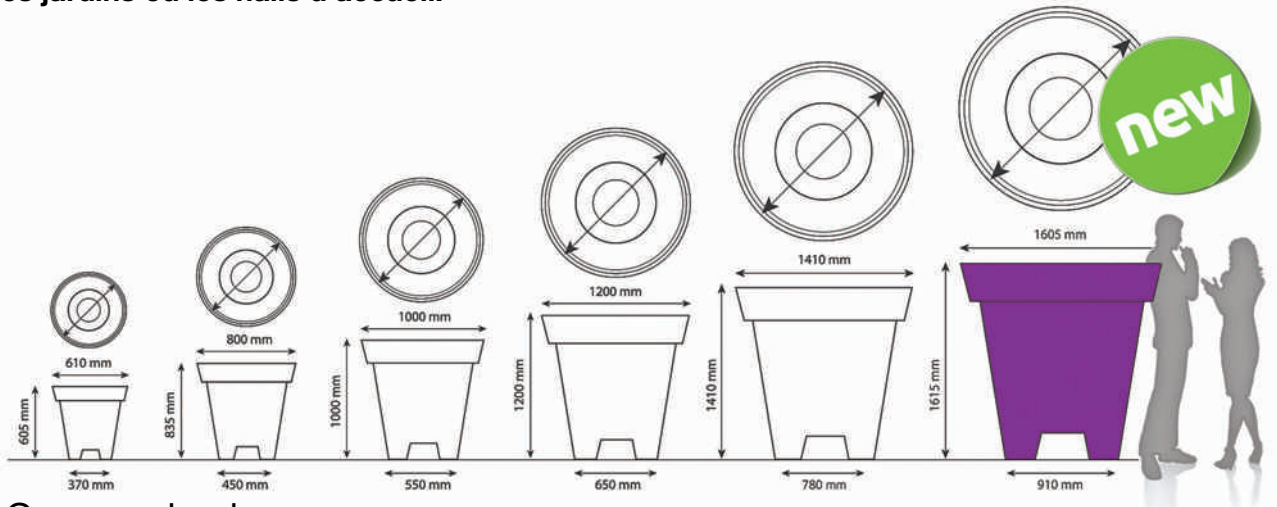

Gamme simple peau

Réf.	Poids	Dimensions	Volume
P-PRD-600	6 kg	Ø 610 - H 605	110 L
P-PRD-800	10 kg	Ø 800 - H 835	200 L
P-PRD1000	15 kg	Ø 1000 - H 1000	350 L
P-PRD1200	30 kg	Ø 1200 - H 1200	650 L
P-PRD-1400	42 kg	Ø 1410 - H 1410	1100 L
P-PRD-1600	72 kg	Ø 1605 - H 1615	1500 L

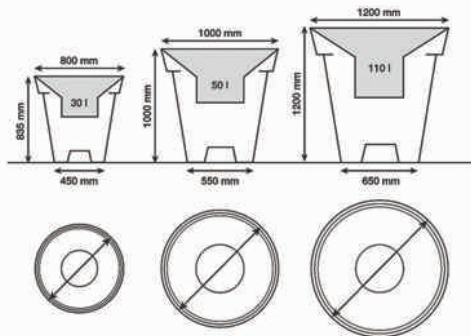

Gamme double peau

EVOLUO* monobloc + panier de culture



Réf.	Poids	Dimensions	Volume
P-PRD-800-EVOLUO	15 kg	Ø 800 - H 835	30 L - Ø 43 - H 30
P-PRD-1000-EVOLUO	24 kg	Ø 1000 - H 1000	50 L - Ø 48 - H 40
P-PRD-1200-EVOLUO	40 kg	Ø 1200 - H 1200	110 L - Ø 64 - H 48

*EVOLUO = gamme double peau monobloc avec petite réserve pour le substrat.



Pot carré déco





Simple ou double peau

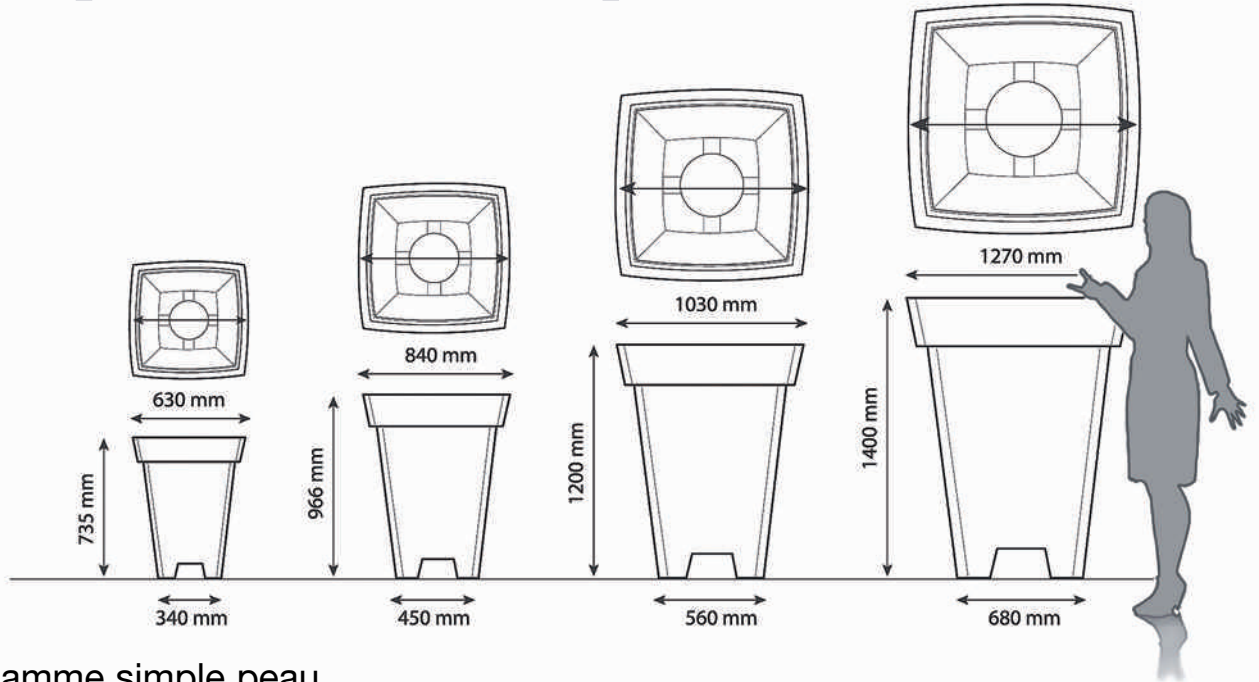

Gamme simple peau

Réf.	Poids	Dimensions	Volume
P-PCD-630	10 kg	630 - H 735	120 L
P-PCD-830	20 kg	840 - H 966	300 L
P-PCD1030	35 kg	1030 - H 1200	600 L
P-PCD-1230	53 kg	1270 - H 1400	1000 L

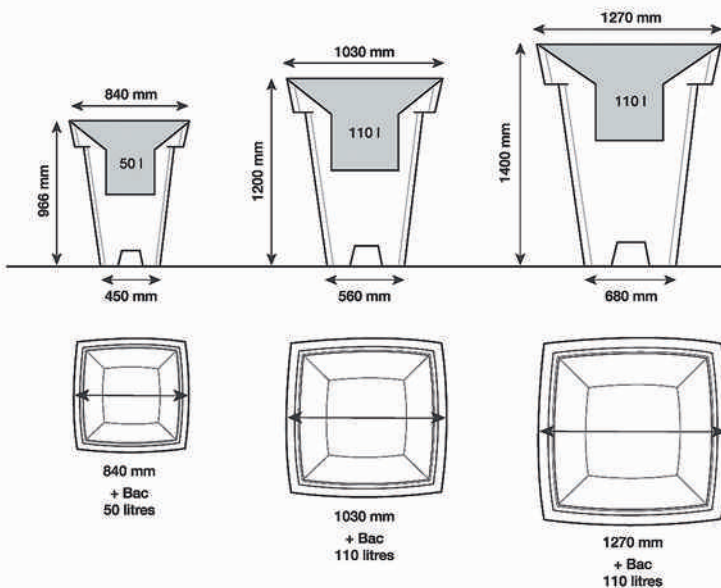

Gamme double peau

EVOLUO* monobloc + panier de culture



Réf.	Poids	Dimensions	Volume
P-PCD-830-EVOLUO	24 kg	840 - H 966	50 L - Ø 48 - H 40
P-PCD-1030-EVOLUO	40 kg	1030 - H 1200	110 L - Ø 64 - H 48
P-PCD-1230-EVOLUO	60 kg	1270 - H 1400	110 L - Ø 64 - H 48

*EVOLUO = gamme double peau monobloc avec petite réserve pour le substrat.



Gain de place





L'EFFET GRAND POT DANS DE PETITS ESPACES



POT DÉCO ROND

1/2

Les POTS DÉCO se déclinent aujourd'hui en 1/2 et 1/4 de pot. Ils vous apportent des nouvelles solutions pour fleurir un angle, le long d'un mur, ou se transformer en desserte ou console dans toutes les couleurs de la gamme.



POT DÉCO ROND

1/4



Pot 1/2

Réf.	Désignation	Dimensions	Volume	Poids
R-POT-1/2-800	1/2 rond 800	800 x 390 x 820	110 L	7 kg
R-POT-1/2-800-EVOLUO*	1/2 rond double peau	800 x 390 x 820	25 L _{prof 15 cm}	7,3 kg



Détail fixation murale

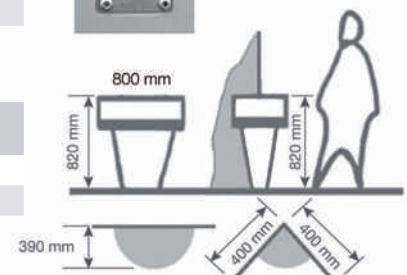

Pot 1/4

Réf.	Désignation	Dimensions	Volume	Poids
R-POT-1/4-800	1/4 rond 400	400 x 400 x 820	52 L	5 kg
R-POT-1/4-800-EVOLUO*	1/4 rond double peau	400 x 400 x 820	17 L _{prof 15 cm}	5,2 kg

* EVOLUO = gamme double peau monobloc avec petite réserve pour le substrat



Les pots 2 couleurs **Bikoul'**



Les pots **Bikoul'**

Les 2 éléments séparés donnent accès au cœur du pot avec une fixation invisible, même pour la partie lumineuse. « Bikoul' » offre ainsi de nombreuses combinaisons couleurs, avec ou sans éclairage.



Version simple peau

Version double peau

Démarquez-vous



Gamme BIKOUL' double peau rond et carré

En 2 parties avec panier de culture et 2 couleurs différentes

Réf.	Poids	Dimensions	Volume
P-PRD-800-BIKOUL-EVOLUO	15 kg	Ø 800 - H 835	30 L - Ø 430 - H 300
P-PRD-1000-BIKOUL-EVOLUO	24 kg	Ø 1000 - H 1000	50 L - Ø 480 - H 400
P-PRD-1200-BIKOUL-EVOLUO	40 kg	Ø 1200 - H 1200	110 L - Ø 640 - H 480
P-PCD-830-BIKOUL-EVOLUO	24 kg	840 - H 966	50 L - Ø 480 - H 400
P-PCD-1030-BIKOUL-EVOLUO	40 kg	1030 - H 1200	110 L - Ø 640 - H 480
P-PCD-1230-BIKOUL-EVOLUO	60 kg	1270 - H 1400	110 L - Ø 640 - H 480

Gamme BIKOUL' simple peau rond et carré

En 2 parties et 2 couleurs différentes

Réf.	Poids	Dimensions	Volume
P-PRD-800-BIKOUL	10 kg	Ø 800 - H 835	200 L
P-PRD-1000-BIKOUL	15 kg	Ø 1000 - H 1000	350 L
P-PRD-1200-BIKOUL	30 kg	Ø 1200 - H 1200	650 L
P-PCD-830-BIKOUL	20 kg	840 - H 966	300 L
P-PCD-1030-BIKOUL	35 kg	1030 - H 1200	600 L
P-PCD-1230-BIKOUL	53 kg	1270 - H 1400	1000 L



pot design



Bac de culture
amovible en 20 ou 40 cm
de profondeur*.
*Disponible en option





JOUEZ SUR LES COULEURS

Totalement intemporelle, cette nouvelle ligne trouvera sa place partout, dans la maison comme en extérieur. Elle valorisera harmonieusement toutes les ambiances, de jour comme de nuit avec la version lumineuse. De forme ronde, carré ou rectangulaire, la collection Design est disponible dans toutes les couleurs de notre nuancier.



Pot Design rond

Réf.	Désignation	Dimensions	Volume	Poids
P-PDRD-400B	POT + BAC 200	Ø 400 - H 805	10 L	6,5 kg
P-PDRD-400	POT	Ø 400 - H 805		5 kg
P-BIRD400	BAC 200	Ø 280 - H 200	10 L	1,5 kg
P-BIRD400-400	BAC 400	Ø 280 - H 400	22 L	2,5 kg
P-PDRD-500B	POT + BAC 200	Ø 500 - H 1000	18 L	10 kg
P-PDRD-500	POT	Ø 500 - H 1000		8 kg
P-BIRD500	BAC 200	Ø 360 - H 200	18 L	2 kg
P-BIRD500-400	BAC 400	Ø 360 - H 400	37 L	3 kg
P-PDRD-600B	POT + BAC 200	Ø 610 - H 1190	27 L	12,5 kg
P-PDRD-600	POT	Ø 610 - H 1190		10 kg
P-BIRD600	BAC 200	Ø 435 - H 200	27 L	2,5 kg
P-BIRD600-400	BAC 400	Ø 435 - H 400	54 L	5 kg

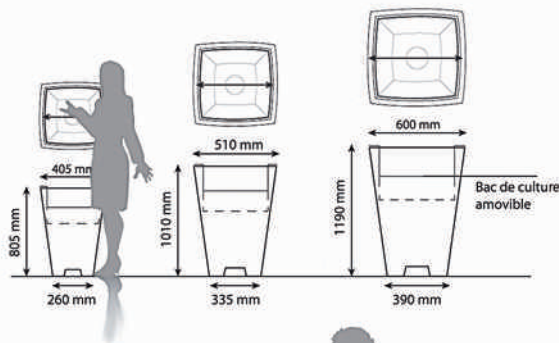

Pot Design carré

Réf.	Désignation	Dimensions	Volume	Poids
P-PDCA-400B	POT + BAC 200	405 x 405 - H 805	15 L	8,5 kg
P-PDCA-400	POT	405 x 405 - H 805		6 kg
P-BICA400	BAC 200	285 x 285 - H 200	15 L	1,5 kg
P-BICA400-400	BAC 400	285 x 285 - H 400	30 L	2 kg
P-PDCA-500B	POT + BAC 200	510 x 510 - H 1010	25 L	12 kg
P-PDCA-500	POT	510 x 510 - H 1010		10 kg
P-BICA500	BAC 200	365 x 365 - H 200	25 L	2 kg
P-BICA500-400	BAC 400	365 x 365 - H 400	50 L	3 kg
P-PDCA-600B	POT + BAC 200	600 x 600 - H 1190	37 L	17,5 kg
P-PDCA-600	POT	600 x 600 - H 1190		15 kg
P-BICA600	BAC 200	440 x 440 - H 200	37 L	2,5 kg
P-BICA600-400	BAC 400	440 x 440 - H 400	74 L	4 kg

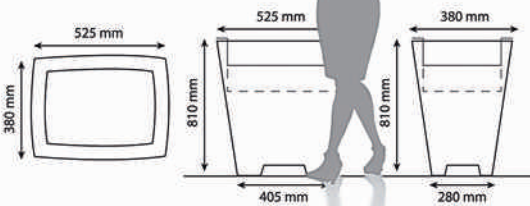

Pot Design rectangle

Réf.	Désignation	Dimensions	Volume	Poids
P-PDRE-400B	POT + BAC 200	380 x 525 - H 810	18 L	10 kg
P-PDRE400	POT	380 x 525 - H 810		8 kg
P-BIRE400	BAC 200	390 x 250 - H 200	18 L	2 kg
P-BIRE400-400	BAC 400	390 x 250 - H 400	38 L	3 kg

Extendo



new





Cette nouvelle génération de jardinières en polyéthylène monobloc vous permet de changer vos plantes tout en gardant le même pot.

- Conception double peau avec 3 paniers de culture de 30 L
- Économie de substrat
- Remplacement facile des plantes
- Personnalisation possible sur les 4 faces
- Teintée dans la masse ou en version lumineuse
- Devient un mobilier multifonction pour vos fêtes

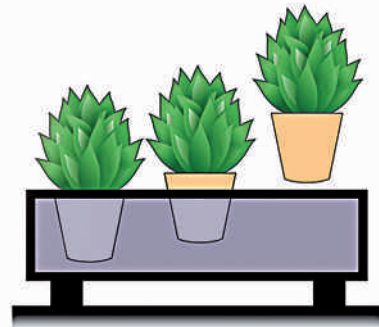

Modèle avec option décor



Modèle avec décor sur-mesure

Nuancier décor



Impression numérique sur support PVC. Épaisseur 10 mm + plastification anti graphitis.

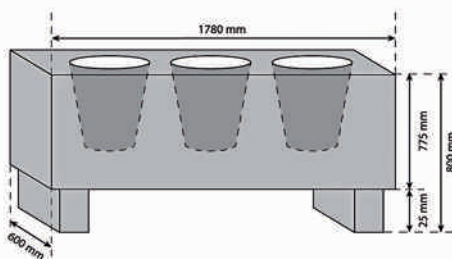

Jardinière EXTENDO* rectangulaire

Réf.	Désignation	Dimensions	Poids	Volume
P-EXTENDO	Jardinière 1800	1780 x 600 - H 800	40 kg	3 x 30 L Ø 430 - H 300

*EXTENDO = gamme double peau monobloc avec petite réserve pour le substrat.



Crédit photo : Guy Lignier pour Vlaemyneck



Modulez vos espaces sans outils (fixation magnétique). Barrière florale blanc - couleur ou lumineux. Intérieur/Extérieur



Séparateur d'espaces en terrasse comme à l'intérieur

Nouveau bac de culture
Profondeur : 30 cm
Capacité : 30 L
Poids : 8 kg



new

Option plinthe
Profil alu antirassure

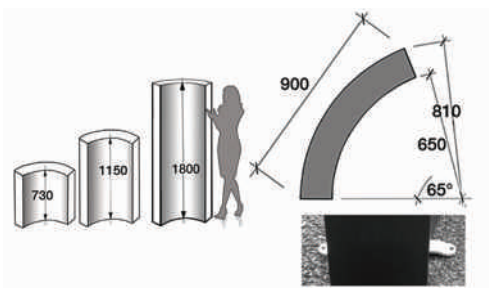

Détail fixation au sol



Assemblage facile sans outils
Fixation magnétique



Muret ONDO

Réf.	Dimensions	Poids	Volume
R-ONDO-1 (+ 4 plaquettes)	910 x 162 - H 715	6 kg	
R-ONDO-2 (+ 6 plaquettes)	910 x 162 - H 1150	12 kg	
R-ONDO-3 (+ 8 plaquettes)	910 x 162 - H 1800	15 kg	
R-Kit-2 AIMANTS	Pour fixation 2 ONDO 1		
R-Kit-3 AIMANTS	Pour fixation 2 ONDO 2		
R-Kit-4 AIMANTS	Pour fixation 2 ONDO 3		
R-BAC-A-FLEUR	1050 x 210 - H 320	3 kg	8 L
R-BAC-A-FLEUR-B	860 x 110 - H 300	3 kg	8 L
R-Plinthe-ONDO		1 kg	
R-Kit-Fix-Sol-ONDO	2 pattes pour fixation au sol	0,7 kg	

Elipso

LES BARQUETTES FLORALES



new



La barrière végétale



new



Balconnière Elipso

Réf.	Désignation	Dimensions	Volume	Poids
P-ELIPSO	Balconnière	1270 x 260 - H 270	45 L	5 kg
P-ELIPSO-A	Balconnière avec réserve	1270 x 260 - H 270	22 L	9 kg
P-BFO	Réserve	1270 x 260 - H 190	22 L	4 kg
P-ANSE	Support	H 400		7 kg
P-ARC1	Support	H 900		15 kg
P-ARC2	Support	H 1400		22 kg
P-ELIPSO-XXL	Balconnière	1800 x 360 - H 420		15 kg
P-ELIPSO-XXL-A	Balconnière avec réserve	1800 x 360 - H 420	55 L	23 kg
P-BFO-XXL	Jeu de 3 réserves	1800 x 360 - H 420	55 L	8 kg

3 hauteurs de floraison

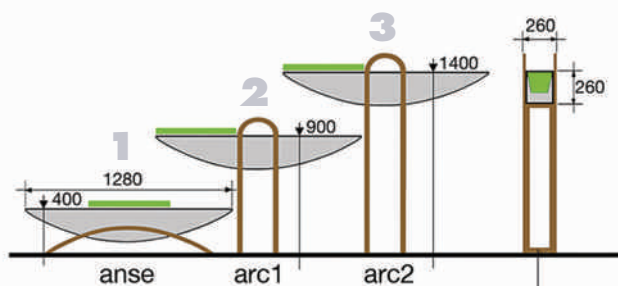

Balconnière ELIPSO-XXL

Fixation au sol

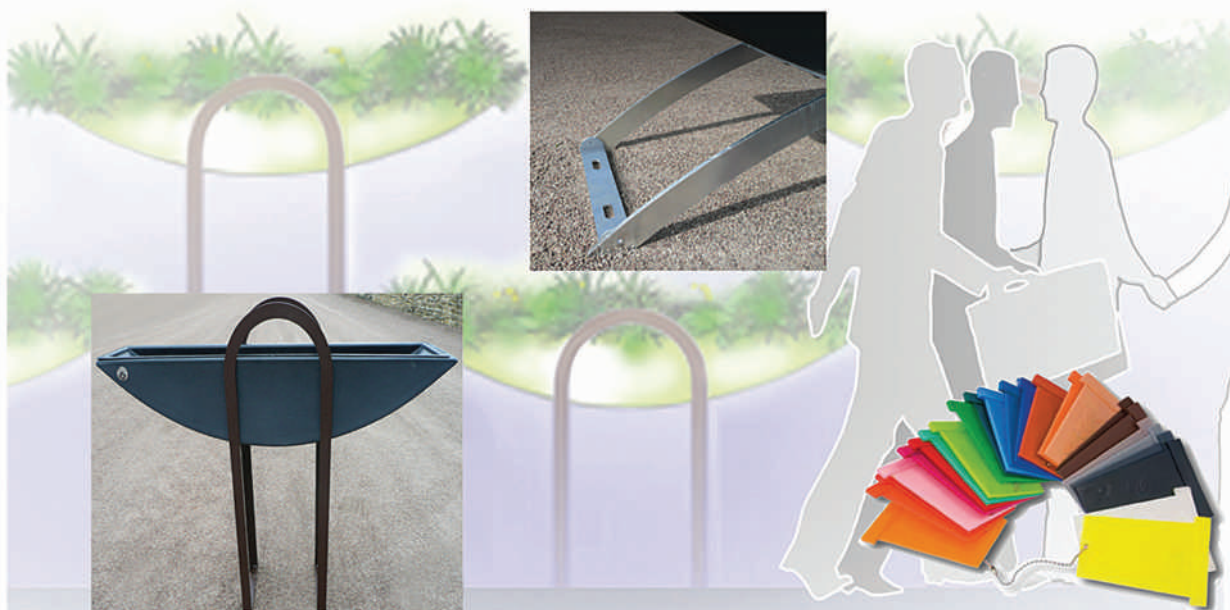

Balconnière ELIPSO-A avec ARC2

VIRGUL



**Nouvelles
solutions
pour
diviser
l'espace**

Virgul' Florale 500

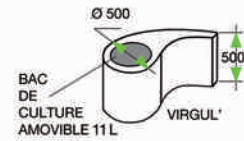

Virgul' Florale 1200

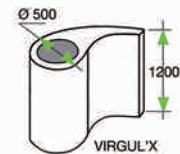

Virgul' Chauffeuse



Virgul' version Florale

Réf.	Dimensions	Volume	Poids
R-VIRGUL-FLORALE	950 x 900 - H 500	11 L Ø 260 - H 220	14 kg
R-VIRGUL-FLORALE-120	950 x 900 - H 1200	11 L Ø 260 - H 220	32 kg

Virgul' version Chauffeuse

Réf.	Dimensions	Poids
R-VIRGUL-CHAUFFEUSE	900 x 570 - H 950	16 kg
R-VIRGUL-1200-CHAUFF	950 x 900 - H 1200	34 kg

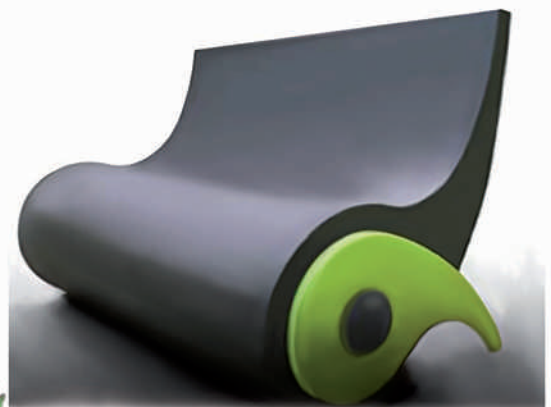

Version banquette - Largeur 1200 mm



MAXIMO



new

MINIMO



MINIMO & MAXIMO

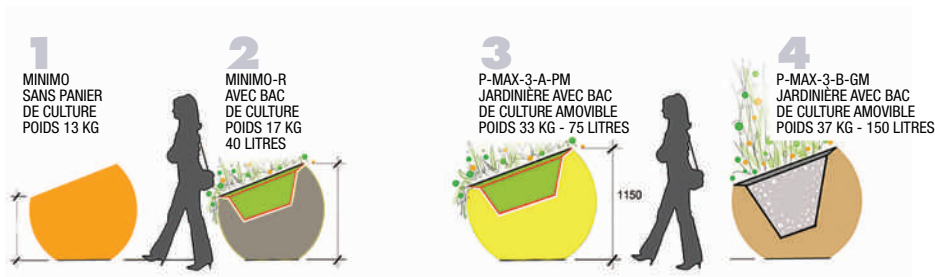

2
Diamètres

4
Solutions
de boules
florales



Maximo et bac de culture

Réf.	Désignation	Dimensions	Volume	Poids
P-MAX-3	Maximo	Ø 1200		25 kg
P-MAX-3-A-PM	Maximo + PM Réserve	Ø 1200	75 L	33 kg
P-MAX-3-B-GM	Maximo + GM Réserve	Ø 1200	150 L	37 kg

Minimo et bac de culture

Réf.	Désignation	Dimensions	Volume	Poids
MINIMO	Minimo	Ø 800		13 kg
MINIMO-R	Minimo + Réserve	Ø 800	40 L	17 kg



FESTO



Festo

Réf.	Désignation	Dimensions	Volume	Poids
P-FESTO	Cône	Base Ø 610 - H 1800		9 kg
P-FESTO-A	Cône + réserve	Base Ø 610 - H 1800	63 L - Ø 500 - H 400	13 kg
P-BCO	Réserve		63 L - Ø 500 - H 400	4 kg
P-FIX-FESTO-MURALE	Fixation			4,2 kg
P-MAT-350	Mât + platine			14 kg
P-MAT-600	Mât + platine			15 kg
P-MAT-900	Mât + platine			16 kg



Bac de culture amovible

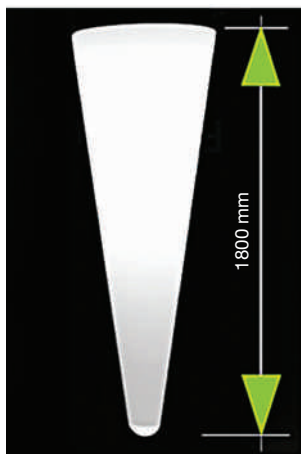

Kit de fixation murale



VESUVIO





Vésuvio

Réf.	Désignation	Dim. Inf. (Bas)	Dim. Sup. (Haut)	Hauteur	Volume	Poids
P-VESUVIO-A	Pot avec petite réserve	Ø 610	Ø 480	590	27 L	6,5 kg
P-VESUVIO-A+	Pot avec grande réserve	Ø 610	Ø 480	590	54 L	9 kg
P-VESUVIO-B	Pot avec petite réserve	Ø 610	Ø 410	800	18 L	8 kg
P-VESUVIO-B+	Pot avec grande réserve	Ø 610	Ø 410	800	37 L	9 kg
P-VESUVIO-C	Pot avec petite réserve	Ø 610	Ø 320	1200	10 L	9,5 kg
P-VESUVIO-C+	Pot avec grande réserve	Ø 610	Ø 320	1200	22 L	10,5 kg





Balconnière



Balconnière suspendue

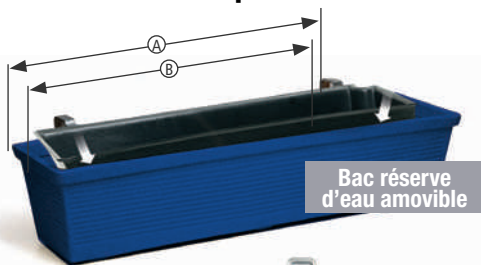

Possibilité d'ancrer le crochet FIX MUR avec un boulon sur le mur.

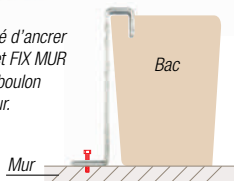

Nos réserves d'eau sont constituées d'un bac de culture amovible et d'une nappe d'irrigation avec ses deux mèches.

Réf.	Désignation	Dim. sup (Haut)	Dim. inf. (Bas)	Hauteur	Vol.	Rés. d'eau	Poids
P-BAL-600-A P-BBO-600	Balconnière Bac réserve	605 x 260 600	535 x 195	220	22 L	6 L	2,2 kg
P-BAL-800-A P-BBO-800	Balconnière Bac réserve	805 x 260 800	735 x 195	220	25 L	7,5 L	3,2 kg
P-BAL-1000-A P-BBO-1000	Balconnière Bac réserve	1010 x 260 1000	935 x 195	220	32 L	9 L	4 kg
P-BAL-1200-A P-BBO-600 x 2	Balconnière Bacs réserves	1210 x 260 2 x 600	1135 x 195	220	40 L	12 L	4,5 kg
P-FIX-GALB	Fixation BAL 600/ 800/1000/1200	-	-	-	-	-	4 kg
P-FIX-MUR		-	-	-	-	-	0,80 kg

(A) Dimension supérieure (B) Dimension inférieure

Les fixations sont identiques pour les balconnières suspendues et galbées (réf. FIX BAL). Possibilité d'étriers pour rambardes : largeur 40, 50, 70, 90, 110 et 125 mm.

Balconnière galbée

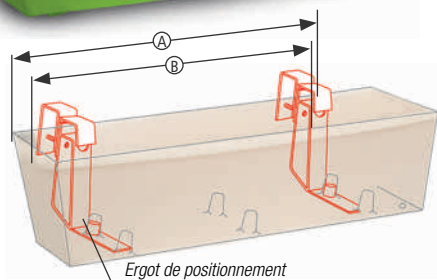

Nos réserves d'eau sont constituées d'un bac de culture amovible et d'une nappe d'irrigation avec ses deux mèches.

Réf.	Désignation	Dim. sup (Haut)	Dim. inf. (Bas)	Hauteur	Vol.	Rés. d'eau	Poids
P-GAL-800-A	Jard. galbée	850 x 310	750 x 210	220	31 L	7 L	4 kg
P-GALB-1000-A P-BGO-1000	Jard. galbée	1040 x 330	935 x 240	230	33 L	9 L	5 kg
P-FIX-GALB	Fixation GALB 800/1000	-	-	-	-	-	2,9 kg

(A) Dimension supérieure (B) Dimension inférieure

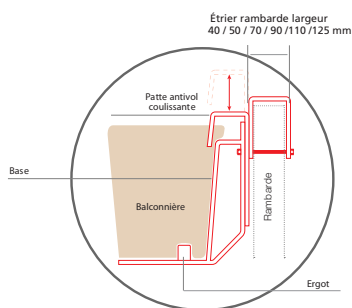

Balconnière sur rambarde



Montage : système de fixation invisible et permettant la mise sous serre avant la mise en place pour l'installation. Il est inutile de percer la rambarde.

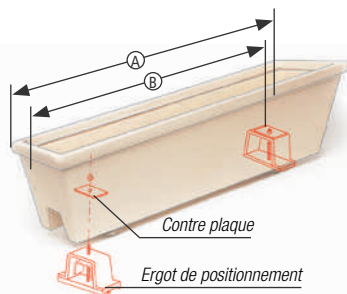

Nos réserves d'eau sont constituées d'un bac de culture amovible et d'une nappe d'irrigation avec ses deux mèches.

Réf.	Désignation	Dim. sup. (Haut)	Dim. inf. (Bas)	Vol.	Rés. d'eau	Poids	Hauteur	Passage maxi
P-BAR-800-A	Balconnière	830 x 260	700 x 170	21 L	7 L	4,5 kg	27	6,5
P-FIX-BAR-800	Fixation pour BAR 800					1,3 kg		
P-BRO-800	Bac réserve	800	-	-	-	-	5,	
P-BAR-1000-A	Balconnière	1030 x 310	890 x 210	26 L	9 L	6,5 kg	31	8,5
P-FIX BAR-1000	Fixation pour BAR 1000					1,6 kg		
P-BRO-1000	Bac réserve	1000						

(A) Dimension supérieure (B) Dimension inférieure

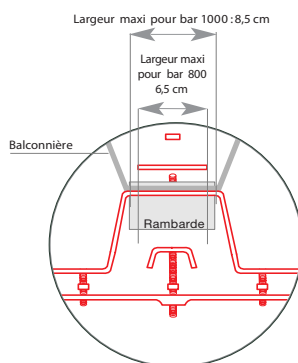

JOUEZ SUR LES COULEURS



Fleurissement aérien



Suspension à chaînettes

(Vasque - Réserve d'eau - Fixation)

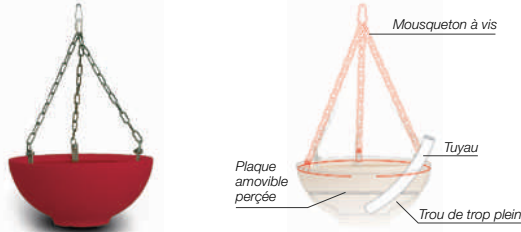

Nos réserves d'eau sont constituées d'une plaque amovible pour le nettoyage, d'un tuyau pour aérer le fond et d'une nappe d'irrigation avec ses deux mèches.

Réf.	Désignation	Diamètre	Hauteur	Vol.	Rés. d'eau	Poids
P-SUS-410	1 vasque	410	780	8,5 L	2 L	4,2 kg
P-SUS-525	1 vasque	530	830	25 L	4,5 L	5,2 kg
P-SUS-700	1 vasque	700	930	50 L	8 L	7,4 kg

Montage : glisser le cerceau dans le rebord de la vasque ; fixer chaque brin de chaîne sur les supports soudés à l'aide des boulons, puis réunir ces brins avec le mousqueton.

Bol à chaînettes

(Vasque crénelée - Réserve d'eau - Fixation)

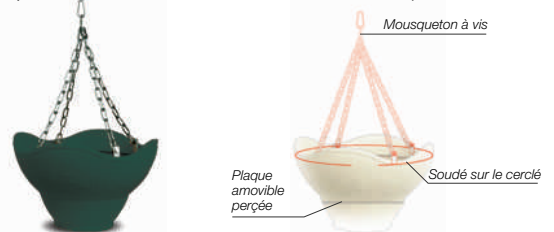

Nos réserves d'eau sont constituées d'une plaque amovible pour le nettoyage, et d'une nappe d'irrigation avec ses deux mèches.

Réf.	Désignation	Dia. sup. (Haut)	Dia. inf. (Bas)	Hauteur	Vol.	Rés. d'eau	Poids
P-SUS-BOL-420	1 vasque	420	180	820	12 L	2 L	4,5 kg
P-SUS-BOL-550	1 vasque	550	230	860	30 L	3,6 L	6,5 kg

Montage : glisser le cerceau dans le rebord de la vasque ; fixer chaque brin de chaîne sur les supports soudés à l'aide des boulons, puis réunir ces brins avec le mousqueton.

Suspension sur mât

(Vasque - Réserve d'eau - Fixation)

Présentation : SUS 410 + 525

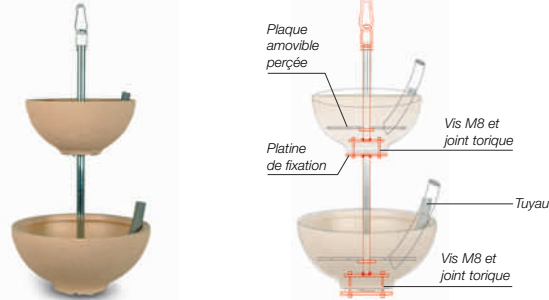

Nos réserves d'eau sont constituées d'une plaque amovible pour le nettoyage, d'un ou deux tuyaux pour aérer le fond et d'une nappe d'irrigation avec ses deux mèches.

Réf.	Désignation	Diamètre (Haut)	Hauteur	Vol.	Rés. d'eau	Poids
P-SUS-MAT-VAS525	1 vasque S/Mât	530	560	25 L	4,5 L	8 kg
P-SUS-MAT-VAS700	1 vasque S/Mât	700	670	50 L	8 L	6 kg
P-SUS-410/525	2 vasques S/Mât	-	1000	34,5 L	7,5 L	7 kg
P-SUS-525/700	2 vasques S/Mât	-	1200	76 L	12,5 L	9,4 kg

Montage : insérer les vasques entre chaque platine sans oublier les joints toriques (positionnement dessin ci-dessus). Serrer l'ensemble à l'aide des vis M8 assez fermement de façon à écraser les joints pour étanchéité.

Bol sur mât

(Vasque crénelée - Réserve d'eau - Fixation)

Présentation : SUS 420 + 550 + 420

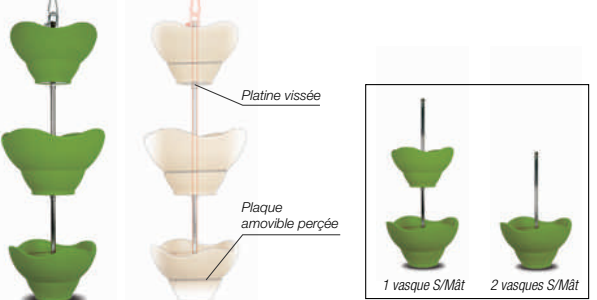

Nos réserves d'eau sont constituées d'une plaque amovible pour le nettoyage, d'un ou deux tuyaux pour aérer le fond et d'une nappe d'irrigation avec ses deux mèches.

Réf.	Désignation	Diamètre (Haut)	Hauteur	Vol.	Rés. d'eau	Poids
P-SUS-B-MAT420	1 vasque S/Mât	420	620	12 L	2 L	3,5 kg
P-SUS-B-MAT550	1 vasque S/Mât	550	620	30 L	4 L	5 kg
P-SUS-B-MAT420/550	2 vasques S/Mât	550	1020	42 L	6 L	10 kg
P-SUS-B-MAT420/550/420	3 vasques S/Mât	550	1620	54 L	8 L	16 kg

Demi-vasque

(Vasque - Réserve d'eau - Attaches)

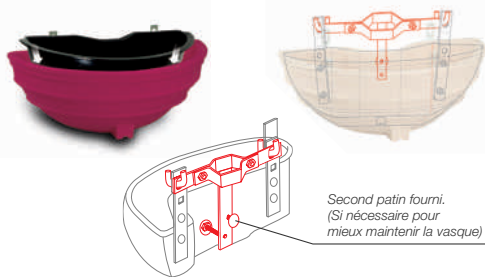

Montage : déterminer le diamètre de votre poteau. Situé à 3 m ou 3,50 m du sol, le dos de la demi-vasque doit être impérativement perpendiculaire au poteau. Si besoin corriger l'inclinaison avec le ou les patins réglables.

Pot mural suspendu

Présentation : PMP 700 A

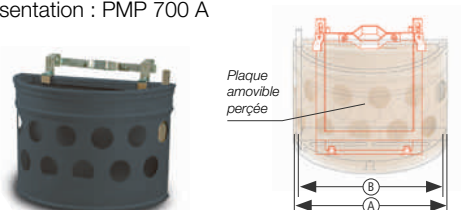

Nos réserves d'eau sont constituées d'un bac de culture amovible et d'une nappe d'irrigation avec ses deux mèches. Ce produit est systématiquement livré avec les « Ata ».

Double peau (Réserve d'eau : bac + nappe)

Réf.	Désignation	Diamètre	Hauteur	Vol.	Rés. d'eau	Poids
P-VAS-600-A	Demi-vasque	610	235	10,5 L	2,7 L	2,4 kg
P-BVO-600	Bac réserve	600				
P-VAS-800-A	Demi-vasque	820	305	30 L	3,5 L	4,2 kg
P-BVO-800	Bac réserve	800				

Simple peau (Réserve d'eau : plaque + tuyaux + nappe)

Réf.	Désignation	Diamètre	Hauteur	Vol.	Rés. d'eau	Poids
P-VAS-60-A	Demi-vasque	610	235	17 L	4,5 L	1,8 kg

Possibilités de colliers						
P-FIX-600		Ø70	Ø105	Ø120	Ø140	
P-FIX-800		Ø75	Ø105	Ø120	Ø140	Ø175

Nos réserves d'eau sont constituées d'un bac de culture amovible et d'une nappe d'irrigation avec ses deux mèches. Ce produit est systématiquement livré avec les « Ata ».

Réf.	Désignation	Dim. sup (Haut)	Dim. inf. (Bas)	Hauteur	Vol.	Rés. d'eau	Poids
P-PML-700	Pot mural lisse	700 x 350	670 x 340	495	70 L	-	5 kg
P-PML-700-A	Pot mural lisse	700 x 350	670 x 340	495	65 L	6,5 L	5,5 kg
P-PMP-700-A	Applique perforée	700 x 350	670 x 340	495	65 L	6,5 L	5,2 kg
P-FIX-PMP-M	Fixation murale	-	-	-	-	-	5 kg
P-FIX-PMP-P	Fixation poteau	Ø 100	-	-	-	-	7,3 kg
P-FIX-PM/2	Fix. 2 pots muraux	Ø 100	-	-	-	-	12,9 kg

(A) Dimension supérieure (B) Dimension inférieure

Fleurissement au sol



LILAS

NOUVEAUX
COLORIS

TAUPE





Jardinière et pot carré emboîtable

Présentation : JAR 1000, CAR 550

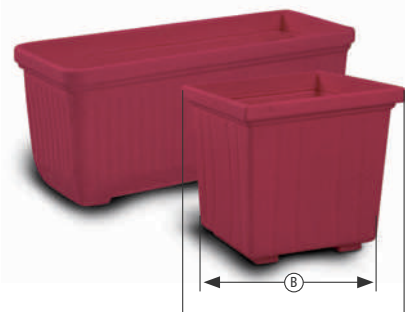

Pot rond

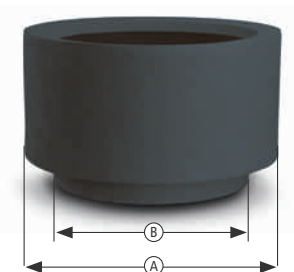

Demi contour d'arbre

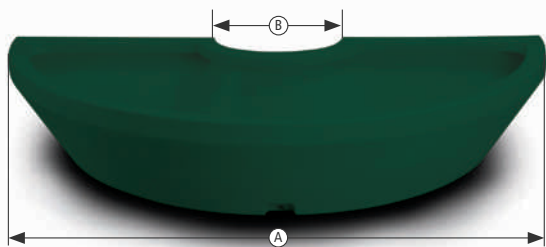

Vasque

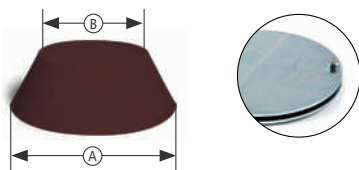
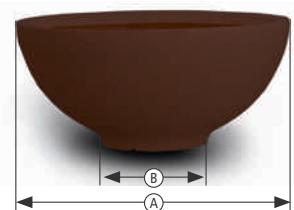

Réf.	Désignation	Dim. sup (Haut)	Dim. inf. (Bas)	Hauteur	Vol.	Rés. d'eau	Poids
P-JAR-800	Jardinière	810 x 335	710 x 240	345	90 L	-	4,1 kg
P-JAR-800-A	Jardinière + réserve	810 x 335	710 x 240	345	80 L	7,5 L	4,4 kg
P-JAR-1000	Jardinière	1020 x 420	865 x 280	440	200 L	-	9,2 kg
P-JAR-1100	Jardinière	1100 x 550	1000 x 440	550	330 L	-	18,2 kg
P-CAR-550	Pot carré	550 x 550	440 x 440	555	160 L	-	6 kg

(A) Dimension supérieure (B) Dimension inférieure

Réf.	Désignation	Dim. sup (Haut)	Dim. inf.(Bas)	Hauteur	Vol.	Poids
P-ROD-550	Pot rond	Diam. 550	Diam. 490	315	73 L	3 kg
P-ROD-900	Pot rond	Diam. 900	Diam. 700	540	310 L	15 kg

(A) Dimension supérieure (B) Dimension inférieure

Réf.	Désignation	Dim. sup (Haut)	Dim. inf.(Bas)	Hauteur	Vol.	Poids
P-CONT-1300	Demi contour d'arbre	1300	350	400	260 L	14 kg
P-CONT-2000	Demi contour d'arbre	2009	500	400	400 L	20 kg
P-FIX CONT 1300/2000	Sachet 4 boulons et rondelles	-	-	-	-	-

(A) Dimension supérieure (B) Dimension inférieure

Réf.	Désignation	Dim. sup (Haut)	Dim. inf.(Bas)	Hauteur	Vol.	Poids
P-VAS-410	Vasque	Diam. 410	Diam. 155	205	10,5 L	1,2 kg
P-VAS-525	Vasque	Diam. 530	Diam. 205	240	30 L	2 kg
P-VAS-700	Vasque	Diam. 700	Diam. 245	260	55 L	4 kg
P-VAS-1000	Vasque	Diam. 1005	Diam. 350	395	160 L	8 kg
P-VAS-1300	Vasque	Diam. 1305	Diam. 445	515	370 L	25 kg

(A) Dimension supérieure (B) Dimension inférieure

Réf.	Désignation	Dim. sup (Haut)	Dim. inf.(Bas)	Hauteur	Poids
P-PIED-VAS-1000	Pied pour vasque 1000	Diam. 620	Diam. 390	200	5 kg
P-PIED-VAS-1300	Pied pour vasque 1300	Diam. 750	Diam. 480	240	7 kg

(A) Dimension supérieure (B) Dimension inférieure



Cascade

Réf.	Désignation	Dim. sup. (Haut)	Hauteur	Vol.	Poids
P-CAS-100	Cascade 2 vasques	Diam. 1000	1000	250 L	22 kg
P-CAS-114	Cascade 2 vasques	Diam. 1300	1140	490 L	35 kg
P-CAS-173	Cascade 3 vasques	Diam. 1300	1730	570 L	43 kg
P-CAS-220	Cascade 4 vasques	Diam. 1300	2200	600 L	48 kg
P-CAS-173-R*	Cascade 3 vasques	Diam. 1300	1730	570 L	50 kg
P-CAS-220-R*	Cascade 4 vasques	Diam. 1300	2200	600 L	55 kg

R* : option cascade renforcée pour transport et manutention

(A) Dimension supérieure



Option : modèle renforcé
Cascade transportable
avec anneau.



2 vasques
CAS 100

VASQUE 1000
+ VASQUE 700



2 vasques
CAS 114

VASQUE 1300
+ VASQUE 1000



3 vasques
CAS 173

VASQUE 1300
+ VASQUE 1000
+ VASQUE 700



Pot rond lisse



Réf.	Désignation	Dim. sup. (Haut)	Dim. inf. (Bas)	Hauteur	Vol.	Poids
P-PRL-430	Pot rond lisse	Diam. 430	Diam. 270	350	30 L	1,6 kg
P-PRL-510	Pot rond lisse	Diam. 510	Diam. 330	440	60 L	2,6 kg
P-PRL-630	Pot rond lisse	Diam. 630	Diam. 425	525	120 L	5 kg
P-PRL-750	Pot rond lisse	Diam. 750	Diam. 515	640	200 L	7 kg
P-PRL-1100	Pot rond lisse	Diam. 1100	Diam. 705	895	610 L	20 kg
P-PRL-1400*	Pot rond lisse	Diam. 1400	Diam. 765	880	690 L	25 kg

(A) Dimension supérieure (B) Dimension inférieure

* Modèle disponible jusqu'à épuisement du stock et uniquement en terre cuite.

Pot carré lisse emboîtable

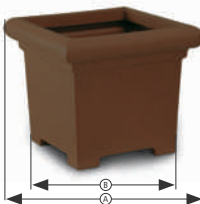

Réf.	Désignation	Dim. sup. (Haut)	Dim. inf. (Bas)	Hauteur	Vol.	Poids
P-PCL-140	Pot carré lisse	400 x 400	305 x 305	350	50 L	2,5 kg
P-PCL-150	Pot carré lisse	510 x 510	395 x 395	445	110 L	4 kg
P-PCL-170	Pot carré lisse	710 x 710	525 x 525	650	310 L	10 kg

(A) Dimension supérieure (B) Dimension inférieure

Bac carré

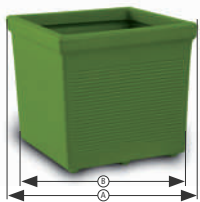

Réf.	Désignation	Dim. sup. (Haut)	Dim. inf. (Bas)	Hauteur	Vol.	Poids
P-BAC-840	Bac carré	420 x 420	370 x 370	400	70 L	3 kg
P-BAC-850	Bac carré	525 x 525	460 x 460	490	120 L	5,5 kg

(A) Dimension supérieure (B) Dimension inférieure

Balconnière

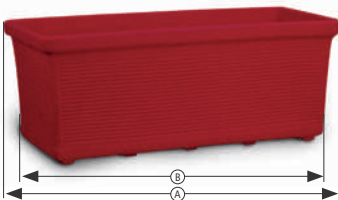

Réf.	Désignation	Dim. sup. (Haut)	Dim. inf. (Bas)	Hauteur	Vol.	Poids
P-MR70*	Balconnière	700 x 310	640 x 250	295	60 L	2,2 kg
P-MR80*	Balconnière	820 x 310	760 x 280	295	110 L	4,5 kg
P-BAL-880	Balconnière	870 x 400	750 x 330	395	140 L	8 kg
P-BAL-810	Balconnière emboîtable	950 x 410	870 x 350	380	170 L	8,7 kg
P-BAL 1100	Balconnière emboîtable	1150 x 520	1007 x 450	505	250 L	15 kg

(A) Dimension supérieure (B) Dimension inférieure

* Modèle disponible jusqu'à épuisement du stock et uniquement en terre cuite.

Potence

Présentation : potence 700



Réf.	Désignation	Long.	Poids
P-POT-400-P	Potence peinture époxy noire	400	2,8 kg
P-POT-700-P	Potence peinture époxy noire	700	4,9 kg
P-POT-900-P	Potence peinture époxy noire	900	7 kg

Nappe spéciale irrigation

Présentation : rouleau de nappe d'irrigation



Réf.	Désignation	Long.	Poids
P-NAPPE	Rouleau irrinappe longueur 25 mètres	120	15 kg
P-KIT-NAPPE	1 plaque prédécoupée + 2 mèches par modèle	-	-

Bande de protection mât

Présentation : bande



Réf.	Désignation	Long.	Épaisseur	Larg.
P-BANDE	Rouleau de bande	5 mètres	5, 10 ou 15 mm	50



CHARIOT PORTE POT

Maxi pot déco rond 1000
Maxi pot déco carré 1030

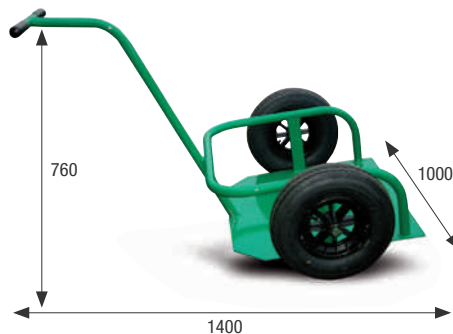

Réf.	Désignation	Poids
CPP	Porte chariot	30 kg



IDÉAL POUR DÉPLACER NOS POTS SANS EFFORT



Le Mur Végétal

UNE SOLUTION LUMINEUSE INNOVANTE

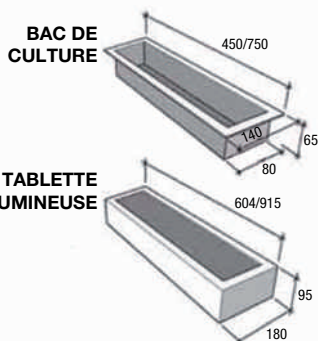

Des tablettes lumineuses à installer individuellement, ou se combinant à un support imprimé pour habiller un mur, pour faire un séparateur simple ou double face, mais également un claustra.

VEGETO offre de nouvelles alternatives avec ses décors imprimés grâce à des supports différents pour l'intérieur et l'extérieur, carton, aluminium, dans une démarche 100% écologique.

Nos tablettes existent en 2 formats :
T1 - 604 mm ou T2 - 915 mm.

Elles sont équipées d'une bande LEDs couleur blanche, verte ou bleue et nous les déclinons en 2 versions : VEGETO (tablette végétale) et TEXTO (étagère lumineuse).

VEGETO

Tablette végétale lumineuse

Réf.	Désignation	Dimensions	Bac de culture	Poids
R-VEGETO-T1	Tablette végétale 600	604 x 180 - H 95	450 x 80 - H 65	1,1 kg
R-VEGETO-T2	Tablette végétale 900	915 x 180 - H 95	750 x 80 - H 65	1,5 kg

TEXTO

Etagère lumineuse avec plexiglas

Réf.	Désignation	Dimensions	Plaque plexiglas	Poids
R-TEXTO-T1	Etagère lumineuse 600	604 x 180 - H 95	556 x 135	1,1 kg
R-TEXTO-T2	Etagère lumineuse 900	915 x 180 - H 95	866 x 135	1,5 kg





BORNÉO

Bornéo - Tour à fleurs

Réf.	Désignation	Dimensions	Poids	Base
P-BORNEO	Borne florale	190 x 190 - H 1190	4,2 kg	Platine 300 x 300

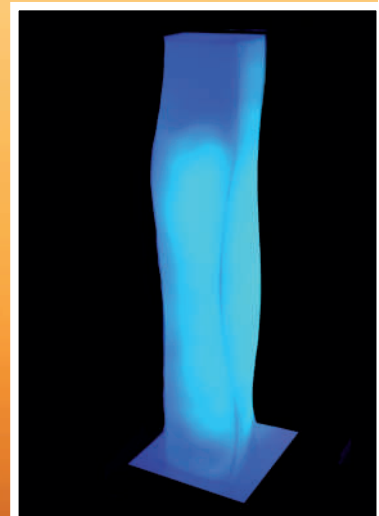

Existe également en version lumineuse



Tous les pots
Existent en
lumineux



Composition Pots Design

Un demi siècle après...

DES MILLIONS DE POTS

2 typologies

1

Simple peau

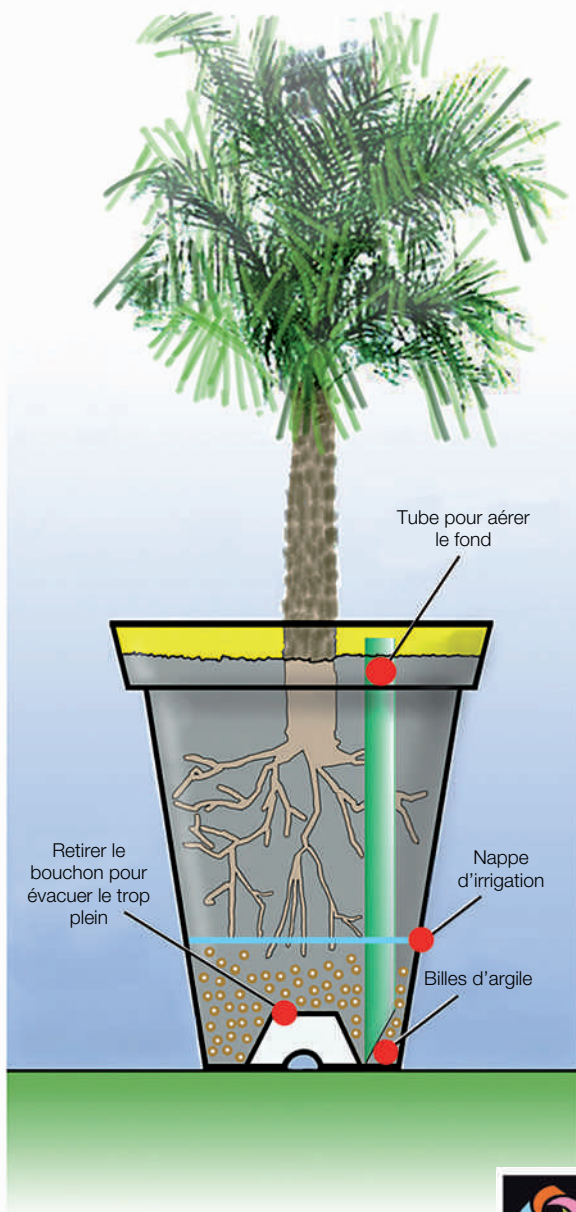

2



Les plus produits

- Composition et culture en serre
- Hivernage
- Fleurissement évènementiel
- Gain de substrat
- Gain de poids
- Facilité de mise en œuvre et de remplacement

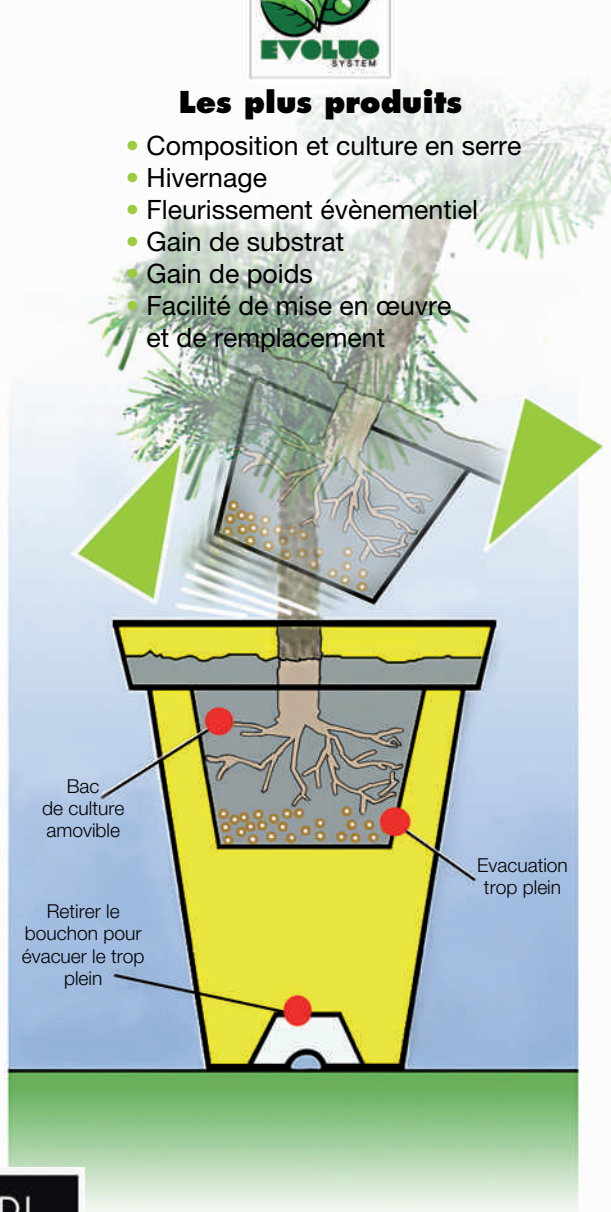

Le savoir faire d'un leader

ESPACES PUBLICS URBAINS PRIVÉS



134, rue de la Libération
60530 Le Mesnil-en-Thelle
Tél : 03 44 26 62 00
Fax : 03 44 26 91 90
papi.fr
E-mail : info@papi.fr