

Poser des panneaux de grillage

■ ■ ■ Débutant

🕒 environ 20 minutes par panneau

Introduction

Les panneaux de grillage sont soudés et modulables. Poser des panneaux de grillage présente, hormis une belle sobriété, 2 avantages majeurs :

- une pose simple et rapide facilitée par leur rigidité ;
- une très grande longévité.

Suivez nos conseils étape par étape pour poser des panneaux de grillage.

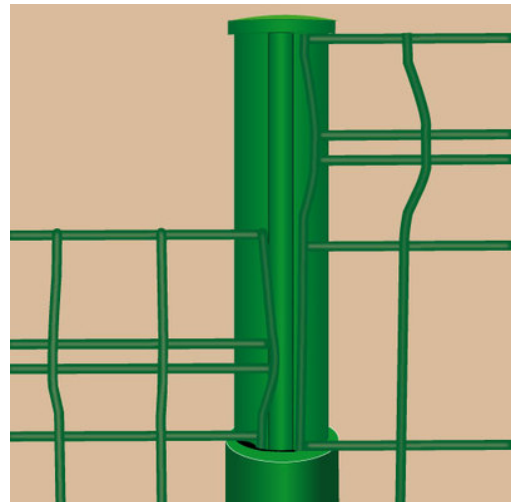

© Finemedia

Télécharger et imprimer gratuitement

+ de 2000 documents

Guides, fiches pratiques, lettres et contrats-type, etc.

<http://portail-cloture.ooreka.fr/ebibliotheque/liste>

Matériel nécessaire pour poser des panneaux de grillage

Bêche



Niveau à bulle



Mètre ruban

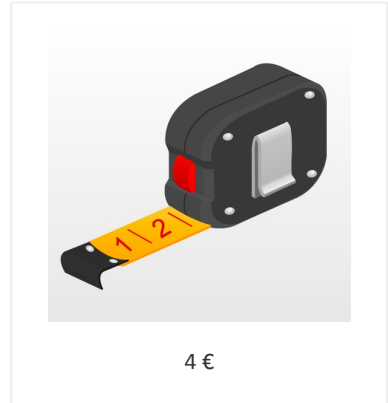

Tasseaux (50x50)



Ciment



Sable/gravier



Cordeau



Perceuse à percussion



Forets à béton de Ø adapté (8, 10 mm)



Platine de fixation / visserie

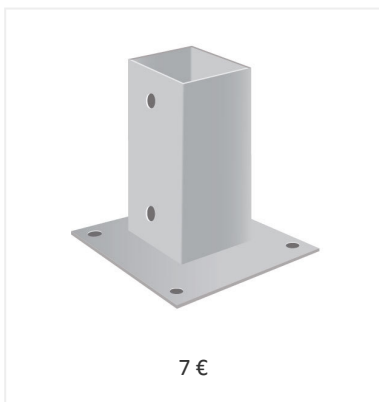

Clé allen ou BTR



Zoom sur les panneaux de grillage

Le système de clôture rigide se compose :

- de panneaux de grillage plastifiés, maillés, résistants et légers, dont les dimensions peuvent varier ;
- de poteaux possédant des encoches prévues pour l'accrochage des panneaux ;
- de colliers de liaison, se vissant ou se clipsant, et contribuant à la fixation des panneaux sur les poteaux (au nombre de deux pour une hauteur de grillage de 2 mètres) ;
- de platines à visser (si l'installation est faite sur un support béton ou sur un mur).

Remarque : avant la pose de panneaux de grillage, vous devez vous renseigner auprès de votre municipalité sur les réglementations en vigueur concernant les clôtures, notamment sur les hauteurs à respecter.

[Portail et clôture : la réglementation à respecter](#)

1. Avant la pose...

- Délimitez votre terrain au cordeau ou avec des petits piquets en bois.
- Calculez à l'aide d'un mètre la longueur du terrain à fermer afin de déterminer le nombre de panneaux et de poteaux intermédiaires nécessaires.
- Vérifiez le relief du sol : vous pouvez, pour des petits dénivelés et par endroits, soit remettre de la terre soit en retirer.
- Déblayez les végétaux, cela vous facilitera l'approche.
- Repérez l'emplacement des trous, en fonction bien sûr de la largeur de vos panneaux.
- Creusez à la bêche des trous carrés de 30 cm de section et 50 cm de profondeur.

2. Posez le premier panneau de grillage

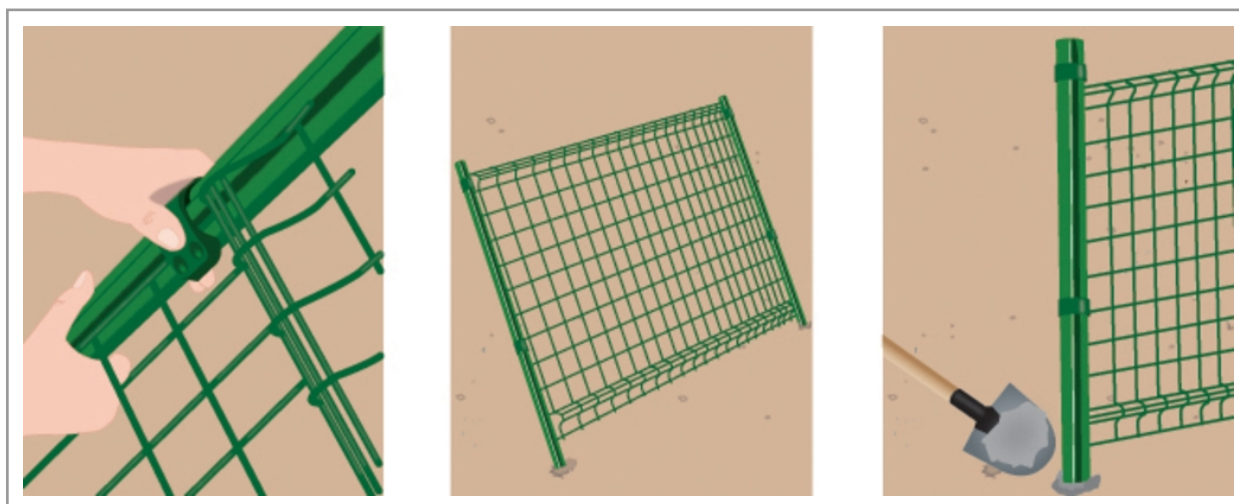

© Finemedia

Note : *il est conseillé et plus simple de débiter la clôture dans un angle.*

- Assemblez au sol un premier panneau en l'encastant à deux poteaux.
- Bloquez le panneau en place en fixant les colliers de serrage.
- Redressez la structure en plantant les poteaux, respectivement dans le premier et le second trou.
- Ajustez la verticalité des poteaux et l'horizontalité du panneau grillagé à l'aide du niveau à bulle.
- Maintenez-les en place à l'aide de tasseaux.
- Préparez un mélange-ciment (1 part), sable/gravier (3 parts) et eau.
- Remplissez le trou avec ce mélange.

3. Posez les panneaux suivants

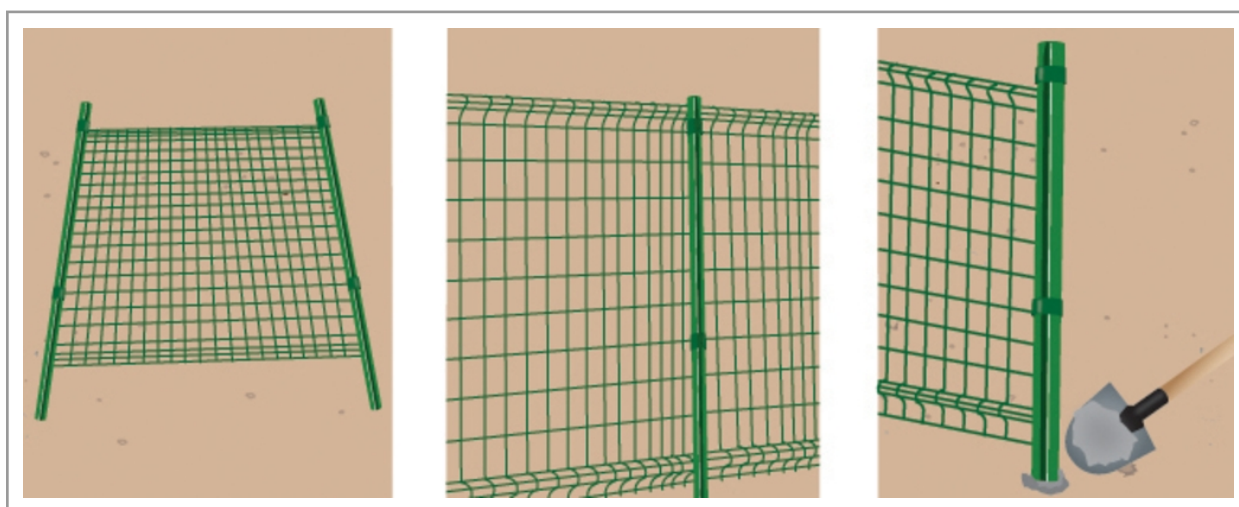

© Finemedia

Après avoir posé le premier panneau :

- Assemblez au sol le panneau suivant à un poteau.
- Relevez l'ensemble panneau et poteau.
- Placez le poteau dans le troisième trou de la clôture.
- Accrochez le panneau au second poteau déjà en place, fixez-le avec les colliers.
- Ajustez la verticalité des poteaux et l'horizontalité du panneau grillagé à l'aide du niveau à bulle.
- Maintenez-les en place à l'aide de tasseaux.
- Scellez comme précédemment avec le mélange ciment (1 part) et sable/gravier (3 parts).

En cas de dénivellement du terrain

Les terrains possèdent souvent des dénivelés. Sauter ces marches avec les panneaux rigides est très simple :

- Basez-vous sur la ligne du sol et positionnez le panneau au mieux de cette ligne. Les panneaux doivent conserver leur horizontalité.
- Le panneau est donc fixé sur le poteau avec un décrochement correspondant à la marche du terrain.
- Respectez la hauteur des mailles du grillage dans ce décrochement pour une harmonie d'ensemble.

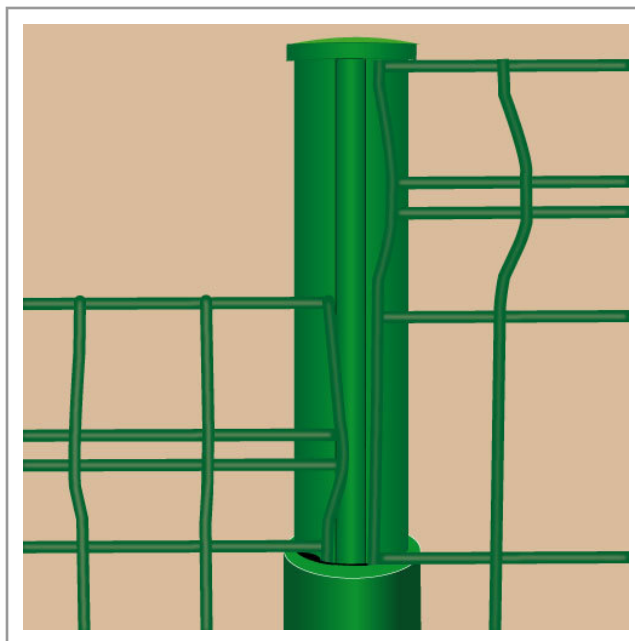

© Finemedia

Installez des panneaux de grillage sur un mur

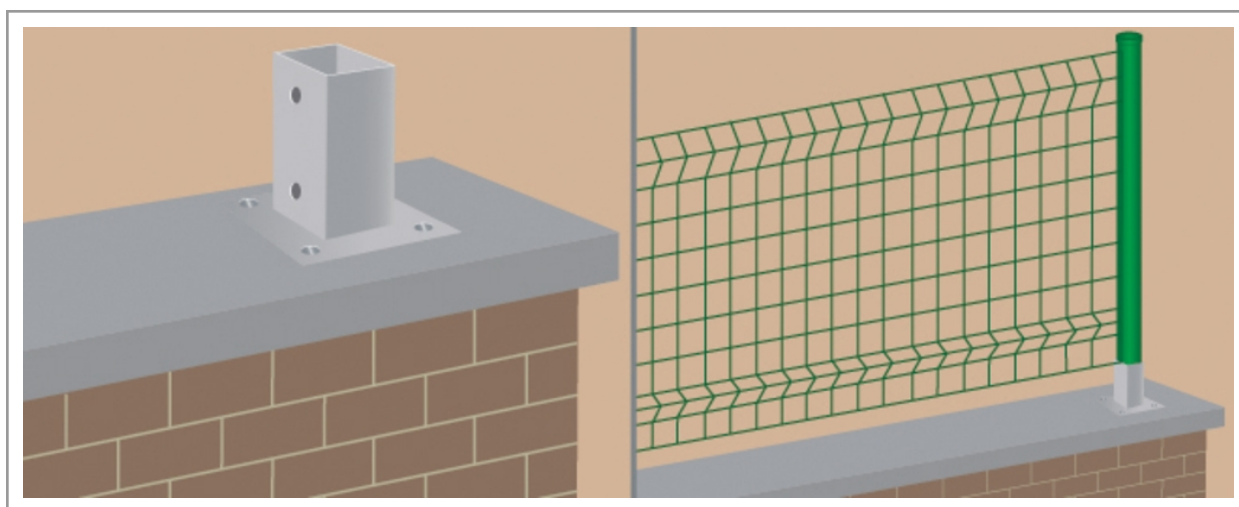

© Finemedia

Les panneaux de grillage rigide peuvent être montés sur un support ou un mur par le biais de platines vissées au support. Cette installation nécessite un mur plat, stable et horizontal. Il est conseillé de débiter par un poteau d'angle.

- Effectuez sur le mur le tracé de la clôture.
- Repérez au sol avec précision l'emplacement des poteaux, puis marquez celui des trous des platines.
- Percez les trous en adaptant l'équipement : cela dépend de la nature du mur et du diamètre à percer.
- Vissez les platines avec la visserie adaptée.
- Assemblez le premier poteau avec le panneau, par le biais des colliers de serrage.
- Introduisez le poteau dans la platine de l'angle de départ, utilisez la clé BTR pour le serrer.
- Fixez sur le support la seconde platine.
- Après nouvel assemblage d'un panneau et d'un poteau, mettez-le en place.
- Accrochez le panneau précédent à ce nouveau poteau que vous pouvez alors serrer dans la platine.
- Répétez l'opération jusqu'au bout du terrain.

Nous pouvons, si vous le souhaitez, vous mettre en relation avec un ou plusieurs professionnels près de chez vous.

Ils vous communiquent un **devis gratuit** et sans engagement :

Trouvez des professionnels

<http://portail-cloture.ooreka.fr/devis>

Et encore plus de
fiches pratiques !



- [Poser un filet occultant](#)
- [Poser une clôture en ferronnerie](#)
- [Poser des végétaux contre un grillage](#)
- [Monter un mur en gabion](#)



© Fine Media, 2016

Ooreka est une marque de Fine Media - 204, rond-point du Pont de Sèvres - 92649 Boulogne-Billancourt cedex

Ce document est la propriété exclusive de Fine Media.

Vous pouvez partager ce document gratuitement en l'état mais vous ne pouvez pas le modifier, le revendre ou en utiliser tout ou parties des textes et images sans autorisation explicite de la part de la société Fine Media.

Pour toute question : www.ooreka.fr/contact