



**SCHERTZ**  
GRILLAGES



*Une nouvelle façon de voir le monde qui nous entoure ...*

**CATALOGUE GÉNÉRAL**

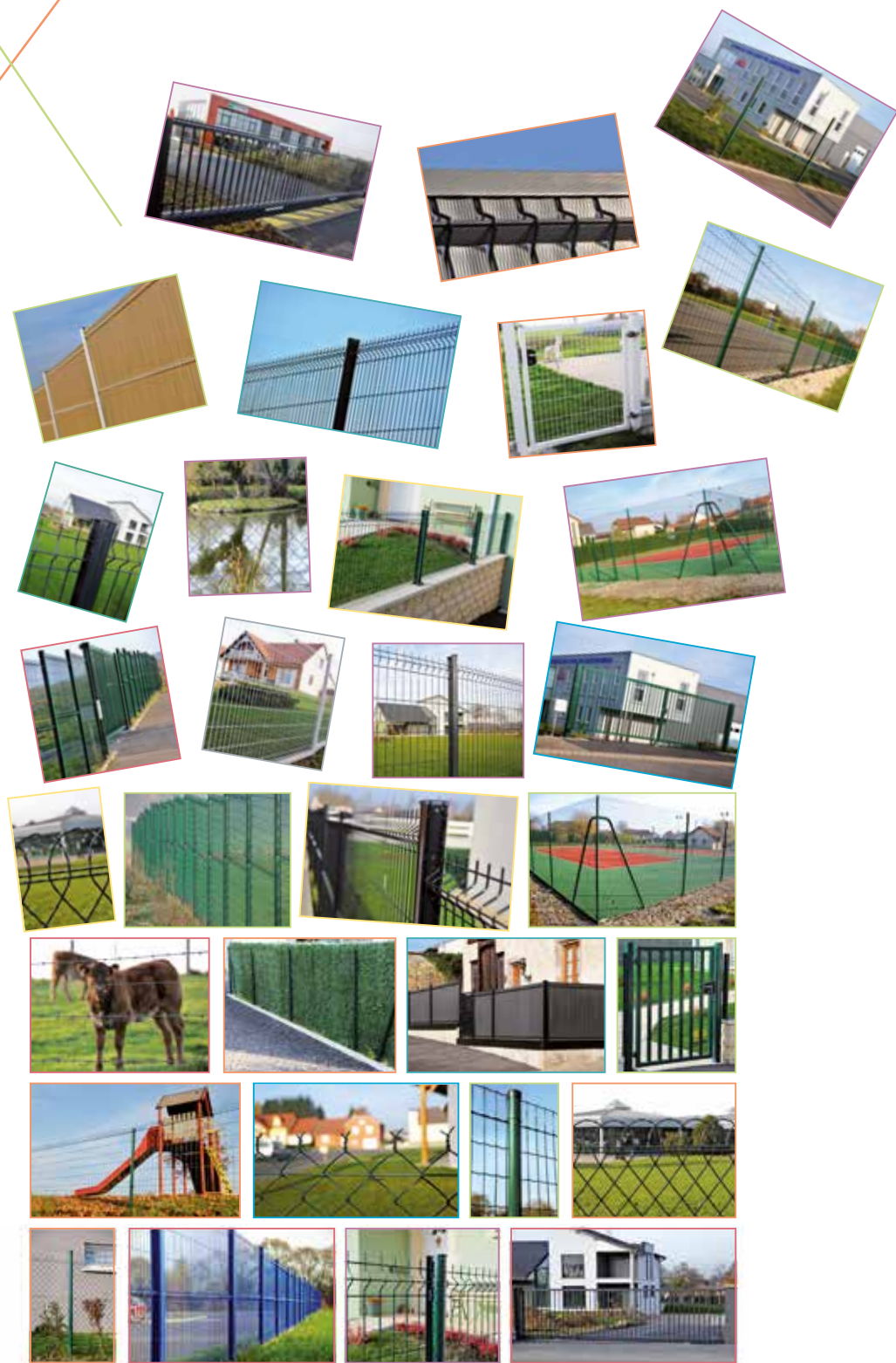

*Une nouvelle façon de voir  
le monde qui nous entoure ...*

*Evoluer, s'adapter, communiquer,  
imaginer, concevoir et créer de nouveaux produits,  
telles sont nos ambitions d'aujourd'hui  
et de demain.*

# SOMMAIRE



Pages 4 à 9

LES GRILLAGES SIMPLE TORSION

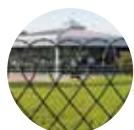

Pages 10 à 12

LES BORDURES



Page 13

LES OCCULTATIONS



Pages 14 à 23

LES CLÔTURES SOUDÉES EN ROULEAUX

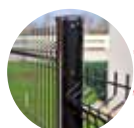

Pages 24 à 33

LES CLÔTURES SOUDÉES EN PANNEAUX

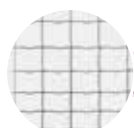

Pages 34 à 37

LES PRODUITS AGRICOLES



Pages 38 à 43

LES POTEAUX ET ACCESSOIRES DE POSE



Pages 44 à 45

PRODUITS DIVERS : GABIONS



Pages 46 à 53

LES PORTAILS ET PORTILLONS



Page 54

LES BARRIÈRES PISCINE

# L'Entreprise



*Une nouvelle façon de voir le monde qui nous entoure ...*



*Pour mieux vous servir, l'entreprise SCHERTZ évolue ...*

*Nous avons décidé de mettre en place une nouvelle image et une nouvelle stratégie adaptées à vos besoins et aux évolutions du marché.*

*Notre philosophie d'entreprise a pour but de vous apporter le confort d'une dynamique commerciale simple et efficace, de rendre plus innovant notre secteur d'activité et surtout d'être davantage à vos côtés pour mieux vous servir et vous aider à vous développer.*

*Pour cela, nos équipes s'agrandissent, nos innovations produits continuent et nos services s'amplifient.*

*Philippe Pellegrin*



## *Aujourd'hui SCHERTZ c'est ...*

- *Un chiffre d'affaires de 20 millions d'euros.*
- *Une production annuelle de grillages simple torsion supérieure à 4.000.000 m<sup>2</sup>, qui place aujourd'hui SCHERTZ parmi les plus importants fabricants en Europe.*
- *Une licence de transporteur, ainsi qu'une flotte de 7 semi-remorques et 2 porteurs.*
- *Un site de production et de stockage qui s'étend sur plus de 15.000 m<sup>2</sup>.*
- *Un stock moyen de près de 2 millions d'euros.*
- *Plus de 900 clients répartis sur la France, mais également l'Allemagne, la Suisse, l'Autriche, la Belgique, le Luxembourg et la Lettonie pour l'Europe, l'Algérie, le Maroc et la Mauritanie pour l'Afrique.*
- *Plus de 1200 références standards et produits divers définis sur demande.*



## Les Avantages ...

### Le conseil ...

Vous avez des demandes particulières, n'hésitez pas à nous les communiquer. Nous y répondrons dans les plus brefs délais.

### Le devis ...

Vous avez besoin de calculer le prix d'une configuration spécifique ! Nos deviseurs sont là pour vous aider.

### La logistique ...

Une livraison rapide ! Notre parc de camions permet d'acheminer à pied d'œuvre et dans des délais très courts, le tout sans transbordement, la presque totalité de notre production.

### La formation ...

Pour mieux connaître nos produits nous vous proposons la formation de vos vendeurs sur le grillage et ses particularités d'installation.

### L'aide à la pose ...

Des conseils de pose ! Nos techniciens répondent en direct à vos questions et celles de vos clients.

### Le service commercial ...

Vous voulez rencontrer un de nos spécialistes ! L'équipe commerciale est à votre disposition sur la France entière pour répondre à tous vos besoins.

### Le merchandising ...

Vous faciliter vos ventes ! Nous sommes là pour vous aider à mettre en valeur vos produits. Nos présentoirs et nos packagings sont optimisés pour assurer une mise en avant des grillages et de leurs accessoires.

### La communication ...

Notre rôle : vous proposer des opérations commerciales et promotionnelles adaptées à vos besoins. Des opérations personnalisées peuvent être mises en place pour optimiser vos ventes et votre trafic. Un service marketing est désormais également disponible pour répondre à toutes vos attentes.

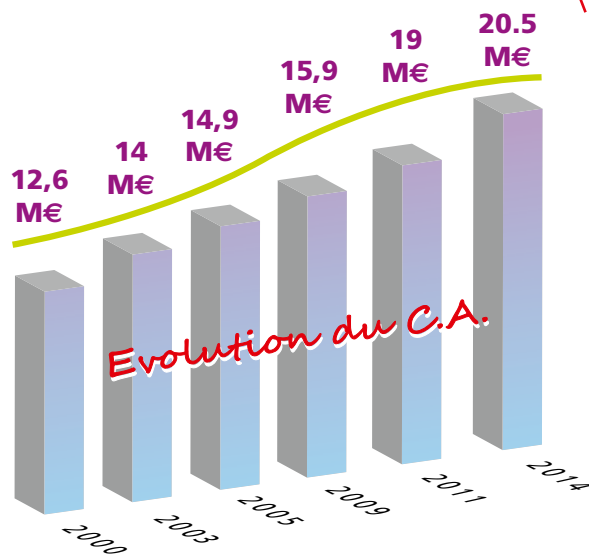
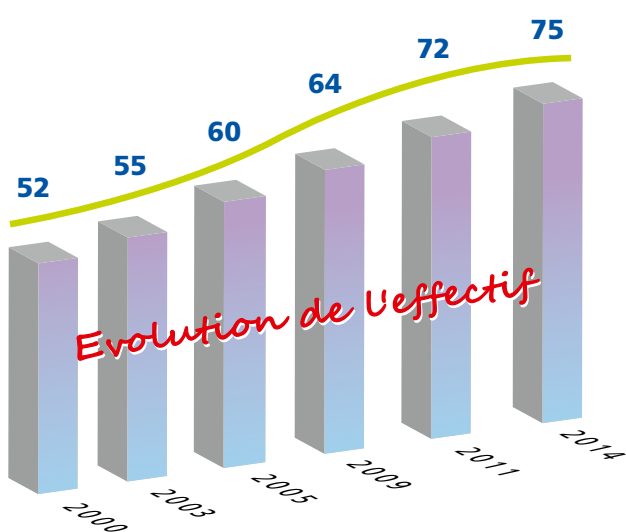

Grâce à ses équipements performants et à ses alliances, la société SCHERTZ vous propose une large gamme composée de plus de 1200 références standards et produits divers définis sur demande pour solutionner vos problèmes de clôtures et de fermetures métalliques.

La qualité, la diversification des produits et les services ont fondé, depuis plus de 50 ans, la réussite de l'entreprise.

*Votre réussite est notre réussite ...*

# SIMPLE TORSION GALVANISÉ

## DESCRIPTIF PRODUIT

- Fil diamètre : 2.0 mm / 2.1 mm / 3.0 mm.
- Maille de 50 mm.
- Galvanisation riche (A) ou standard (D).
- Picots défensifs sur une rive et abouts repliés sur l'autre.
- Enroulement compacté (E.C.) ou enroulement non compacté palettisable (N.C.P.).

Hauteur	Longueur	Poids / kg selon Ø fil		
		2.0 mm	2.1 mm	3.0 mm
0m80	25 ml	19.00	21.50	44.00
1m00		23.70	26.80	55.00
1m20		28.50	32.20	66.00
1m50		36.60	40.30	82.50
1m75		41.50	47.00	96.30
2m00		47.50	53.80	110.00

## AVANTAGES PRODUIT

- Clôture souple, polyvalente et remallable.

## PRÉCONISATIONS DE POSE

- Pose avec scellement, longueur poteaux = hauteur clôture + 50 cm.
- Poteaux complémentaires :
  - Poteaux Té et jambes de force galvanisés.
  - Poteaux Lux et jambes de force galvanisés.
- Accessoires de pose :
  - Fils de tension diamètre  $\geq$  au diamètre de la clôture.
  - Barres de tension galvanisées.
  - Tendeurs galvanisés.
  - Fils à lier ou agrafes.
  - Pose avec le poteau Lux : utilisation de la Pince et agrafes Lux.

Informations complémentaires : se reporter page 8.

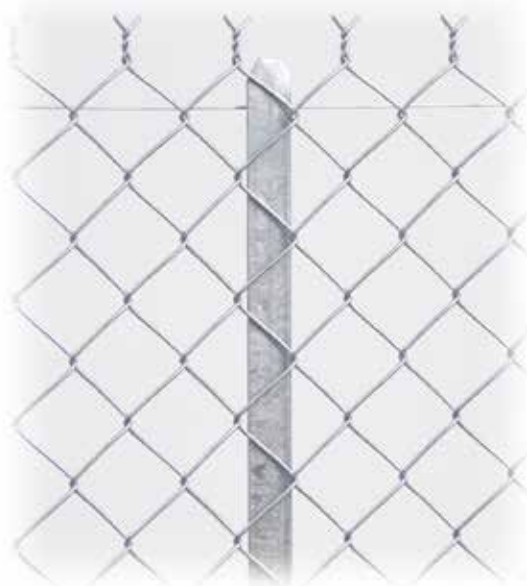

Enroulement compacté E.C.



Enroulement non compacté palettisable N.C.P.

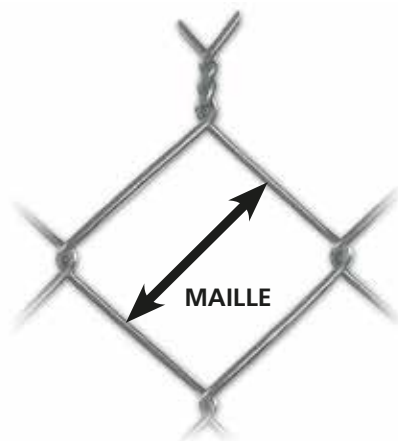

## UTILISATIONS CONSEILLÉES



Habitation



Industrie



Jardin-verger

# SIMPLE TORSION PLASTIFIÉ

Par extrusion sur galvanisé.

## DESCRIPTIF PRODUIT

- Fil diamètre 2.4 mm / 2.7 mm, plastifié sur galvanisé.
- Maille de 50 mm.
- Coloris : Vert RAL **6005** , Blanc RAL **9010** , Noir RAL **9005** et Anthracite RAL **7016** : uniquement pour Ø 2.7 mm.
- Picots défensifs sur une rive et abouts repliés sur l'autre.
- Enroulement compacté (E.C.) ou enroulement non compacté palettisable (N.C.P.).

Hauteur	Longueur	Poids / kg selon Ø fil	
		2.4 mm	2.7 mm
0m80	25 ml	14.00	17.00
1m00		17.50	21.25
1m20		21.00	25.50
1m50		26.25	31.88
1m75		30.50	37.19
2m00		35.00	42.50

## AVANTAGES PRODUIT

- Clôture souple, polyvalente et remailable.

## PRÉCONISATIONS DE POSE

- 2 possibilités :
  - Pose avec scellement, longueur poteaux = hauteur clôture + 50 cm.
  - Pose avec Poteaux Té et platines, pour hauteur clôture ≤ 1m20.
- Poteaux complémentaires :
  - Poteaux Té et jambes de force plastifiés.
  - Poteaux Cloé et jambes de force plastifiés.
  - Poteaux Lux et jambes de force plastifiés.
- Accessoires de pose :
  - Fils de tension diamètre ≥ au diamètre de la clôture.
  - Barres de tension plastifiées.
  - Tendeurs plastifiés.
  - Fils à lier ou agrafes.
  - Pose avec le poteau Lux : utilisation de la Pince et agrafes Lux.



Enroulement compacté E.C.



Enroulement non compacté palettisable N.C.P.

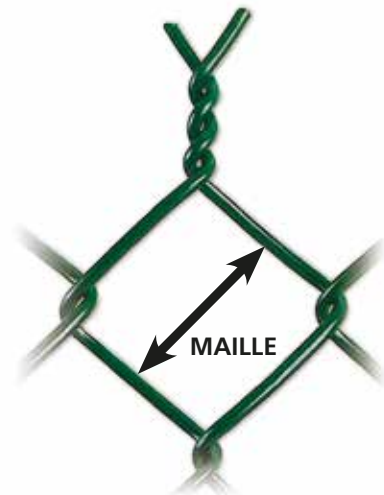

Informations complémentaires : se reporter page 8.

## UTILISATIONS CONSEILLÉES



# SIMPLE TORSION HORS STANDARD

## DESCRIPTIF PRODUITS

- Rouleaux de 12.5 et 25 ml non compactés ou autres longueurs possibles.
- Picots défensifs sur une rive et abouts repliés sur l'autre ou bouclage haut et bas.
- Hauteurs possibles de 0m60 à 4m00 selon mailles et diamètres de fils.

### ❖ SIMPLE TORSION GALVANISÉ, GALVA riche (A) ou standard (D)

Maille / mm	Poids en kg/m <sup>2</sup> selon Ø fil					
	2.0 mm	2.1 mm	2.4 mm*	2.7 mm	3.0 mm	3.9 mm*
20	2.61	3.16	3.90			
30	1.70	2.15	2.55	3.20	4.00	
40	1.24	1.54	1.75	2.55	2.80	
45	1.10	1.31	1.62	2.00	2.49	
50	0.95	1.07	1.45	1.80	2.20	4.15
60				1.47	1.85	3.54

\*Uniquement en GALVA riche (A)

### ❖ SIMPLE TORSION ALLIAGE ALUMINIUM

Maille / mm	Poids en kg/m <sup>2</sup> selon Ø fil	
	3.0 mm	3.9 mm
50	0.75	1.45
60	0.63	1.18

### ❖ SIMPLE TORSION PLASTIFIÉ, Vert RAL 6005, par extrusion

Maille / mm	Poids en kg selon Ø fil en mm				
	2.7 mm	3.1 mm	3.2 mm	3.8 mm	4.5 mm
20	2.30	3.40			
30	1.45	2.15			
40	1.11	1.58		2.56	
45		1.44	2.05	2.23	
50	0.85	1.24	1.74	2.10	3.05
60	0.73	0.84		1.80	

- Autes coloris : - Blanc RAL 9010 : 2.7, 3.1 et 3.8 mm  
 - Noir RAL 9005 : 2.7, 3.1 et 3.8 mm  
 - Gris RAL 7016 : 2.7, 3.1 et 3.8 mm

### ❖ SIMPLE TORSION PLASTIFIÉ, Vert RAL 6005, fluidisé

Maille / mm	Poids en kg selon Ø fil
	4.4 mm
50	4.22

## AVANTAGES PRODUIT

- Clôture souple, polyvalente et remallable.

## PRÉCONISATIONS DE POSE

Informations complémentaires : se reporter page 9.

## UTILISATIONS CONSEILLÉES



Habitation



Industrie



Jardin-verger



Enroulement non compacté palettisable N.C.P.

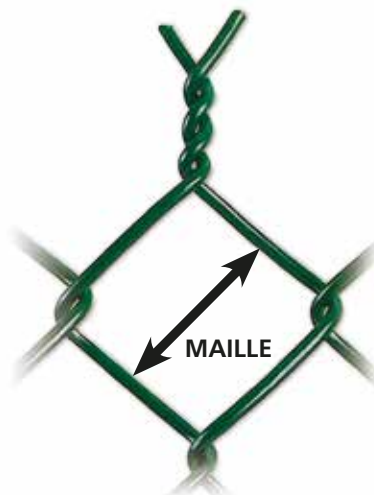



# SIMPLE TORSION ÉQUIPEMENTS SPORTIFS

## DESCRIPTIF PRODUITS

### ❖ SIMPLE TORSION TENNIS

- Coloris vert RAL **6005** ou revêtement **GALVA** riche (A).
- Conforme aux normes F.F.T. pour maille de 45 mm, fils Ø 3.2 et Ø 2.4 (A).
- Bouclage haut et bas.

Simple Torsion Tennis			
Hauteur	Maille	Ø fils mm	Longueur
Jusqu'à 3m00	45 mm	3.1 plastifié vert	Rouleaux de 18 ml N.C.P.
		2.1 galvanisé riche (A)	
Jusqu'à 4m00	45 mm	3.2 plastifié vert	
		3.8 plastifié vert	
		2.4 galvanisé riche (A)	



### ❖ SIMPLE TORSION GOLF

- Coloris vert RAL **6005**.
- Bouclage haut et bas.

Simple Torsion Golf			
Hauteur	Maille	Ø fils mm	Longueur
Jusqu'à 2m50	30 mm	3.1 plastifié vert	Rouleaux de 12.5 ml autres longueurs sur demande N.C.P.



Enroulement non compacté palettisable N.C.P.

### ❖ SIMPLE TORSION MAIN COURANTE (stade)

- Coloris vert RAL **6005** ou revêtement **GALVA** riche (A).
- Bouclage haut et bas / enroulement non compacté palettisable (N.C.P.).

Simple Torsion Main Courante (stade)			
Hauteur	Maille	Ø fils mm	Longueur
1m00	50 mm	4.4 plastifié vert	Rouleaux de 25 ml autres longueurs sur demande N.C.P.
1m00	50 mm	3.9 galvanisé riche (A)	Rouleaux de 25 ml autres longueurs sur demande N.C.P.

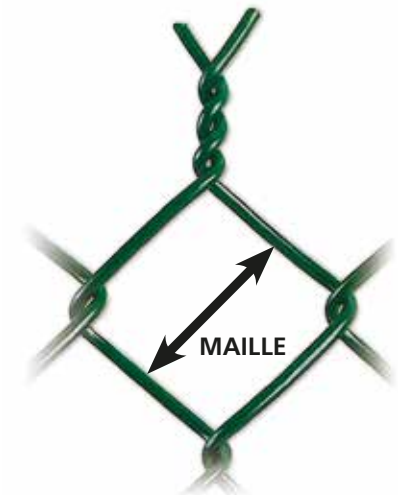

## AVANTAGES PRODUIT

- Clôture souple, polyvalente et remallable.

## PRÉCONISATIONS DE POSE

Nous consulter !

## UTILISATIONS CONSEILLÉES



Sport

# ACCESSOIRES POUR LA POSE DE VOTRE CLÔTURE

## GRILLAGES SIMPLE TORSION STANDARDS

ROULEAUX	GRILLAGES SIMPLE TORSION STANDARDS									
TYPE	50 X 2.4 mm		50 x 2.7 mm		50 x 2.0 mm		50 x 2.1 mm		50 x 3.0 mm	
MAILLE	50 mm		50 mm		50 mm		50 mm		50 mm	
FIL DIAMÈTRE	2.4 mm		2.7 mm		2.0 mm		2.1 mm		3.0 mm	
ENROULEMENT	EC / NCP		EC / NCP		EC / NCP		EC / NCP		EC / NCP	
COLORIS	●		● ○ ● ●		GALVA (D) GALVA (A)		GALVA (D) GALVA (A)		GALVA (D) GALVA (A)	
PICOTS DÉFENSIFS	OUI		OUI		OUI		OUI		OUI	
LONGUEUR	20 ML & 25 ML		25 ML		25 ML		25 ML		25 ML	
GARANTIE	10 ANS		10 ANS		xx		xx		xx	
VISUEL PRODUIT										
AVANTAGES PRODUITS	Souple et élastique : Idéal pour terrain accidenté - Remallable : Clôture sans raccord									
RÉSISTANCE	★★		★★★		★★		★★★		★★★★	
ESTHÉTIQUE	★★★★		★★★★		★★★★		★★★★		★★★★	
FACILITÉ DE POSE	★★		★★		★★		★★		★★	
BUDGET	€€		€€€		€€		€€€		€€€€	
UTILISATIONS										

GRILLAGE SIMPLE TORSION STANDARDS	PLASTIFIÉ	50 x 2.4 mm		ROULEAU	DIMENSIONS DISPONIBLES					
		0m80	1m00		1m20	1m50	1m75	2m00		
GRILLAGE SIMPLE TORSION STANDARDS	PLASTIFIÉ	50 x 2.7 mm		ROULEAU	0m80	1m00	1m20	1m50	1m75	2m00
GRILLAGE SIMPLE TORSION STANDARDS	GALVANISÉ	50 x 2.0 mm	50 x 2.1 mm	ROULEAU	0m80	1m00	1m20	1m50	1m75	2m00
GRILLAGE SIMPLE TORSION STANDARDS	GALVANISÉ	50 x 3.0 mm		ROULEAU	DIMENSIONS ET ACCESSOIRES POUR LA POSE : NOUS CONSULTER !					

TYPE / COLORIS	CONSEILS DE MISE EN ŒUVRE	DIMENSIONS DISPONIBLES						
		0m60	0m80	1m00	1m20	1m50	1m75	2m00
POTEAU TÊ	1 POTEAU / 2m50	xx	TE30 1m20	TE30 1m45	TE30 1m75	TE30 2m00	TE35 2m25	TE35 2m50
POTEAU CLOË	1 POTEAU / 2m50	xx	CLOË 1m20	CLOË 1m45	CLOË 1m75	CLOË 2m00	CLOË 2m25	CLOË 2m50
JAMBE DE FORCE	1 JDF DÉPART - 1 JDF ARRIVÉE REPRISE "R" (2X) / 25 ML	xx	L25 1m20	L25 1m50	L25 1m75	L25 2m00	L30 2m25	L30 2m25
POTEAU LUX DÉPART	1 POT DÉPART - 1 POT ARRIVÉE REPRISE "R" / 25 ML	xx	D80 1m25 2 supports	D80 1m55 12 agrafes	D80 1m80 16 agrafes	D80 2m05 18 agrafes	D80 2m35 18 agrafes	D80 2m50 24 agrafes
POTEAU LUX INTER	1 POTEAU / 2m50	xx	D50 1m25 4 agrafes	D50 1m55 5 agrafes	D50 1m80 5 agrafes	D50 2m05 5 agrafes	D50 2m35 7 agrafes	D50 2m50 7 agrafes
JAMBE DE FORCE LUX	1 JDF DÉPART - 1 JDF ARRIVÉE REPRISE "R" (2X) / 25 ML	xx	D40 1m25 Support JDF	D40 1m55 Support JDF	D40 1m80 Support JDF	D40 2m00 Support JDF	D40 2m35 Support JDF	D40 2m50 Support JDF
BARRE DE TENSION	1 BDT DÉPART - 1 BDT ARRIVÉE - REPRISE DE TENSION / 25 ML	xx	1m05	1m05	1m25	1m55	1m80	2m05
FIL DE TENSION	ESPACEMENT : TOUS LES 0m50 SUR LA HAUTEUR DE LA CLÔTURE	Diamètre fil de tension ≥ Diamètre de la clôture						
RAIDISSEURS	1 RAIDISSEUR / FIL DE TENSION - REPRISE DE TENSION / 25 ML	RAIDISSEUR N2 pour Ø fil de tension ≤ 2.7 mm - RAIDISSEUR N3 pour Ø supérieur						
FILS À LIER	LIE FILS DE TENSION ET GRILLAGES : FIXATION TOUS LES 0m50	Fil à lier plastifié VERT - BLANC - NOIR Ø 1,6 mm - Fil à lier GALVA Ø 1.30 mm						
PINCE ET AGRAFES	LIE FILS DE TENSION ET GRILLAGES : FIXATION TOUS LES 0m50	Agrafes VR16 pour Ø fil de tension ≤ 2.7 mm - Agrafes VR20 pour Ø supérieur						

# ACCESSOIRES POUR LA POSE DE VOTRE CLÔTURE

## GRILLAGES SIMPLE TORSION HORS STANDARDS

### ❖ SIMPLE TORSION GALVANISÉ

Ø \ MAILLE	20 mm	30 mm	40 mm	45 mm	50 mm	60 mm	80 mm
2.0 mm	Ptx T35/40 Cornières L Ptx Lux	Ptx T35/40 Cornières L Ptx Lux	Ptx T35/40 Cornières L Ptx Lux	Ptx T35/40 Cornières L Ptx Lux	Voir standard		
2.1 mm	Ptx T35/40 Cornières L Ptx Lux	Ptx T35/40 Cornières L Ptx Lux	Ptx T35/40 Cornières L Ptx Lux	Ptx T35/40 Cornières L Ptx Lux	Voir standard		
2.4 mm	Ptx T35/40 Cornières L Ptx Lux	Ptx T35/40 Cornières L Ptx Lux	Ptx T35/40 Cornières L Ptx Lux	Ptx T35/40 Cornières L Ptx Lux	Ptx T35/40 Cornières L Ptx Lux		
2.7 mm		Ptx T35/40 Cornières L Ptx Lux	Ptx T35/40 Cornières L Ptx Lux	Ptx T35/40 Cornières L Ptx Lux	Ptx T35/40 Cornières L Ptx Lux	Ptx T35/40 Cornières L Ptx Lux	Ptx T35/40 Cornières L Ptx Lux
3.0 mm		Ptx T35/40 Cornières L Ptx Lux	Ptx T35/40 Cornières L Ptx Lux	Ptx T35/40 Cornières L Ptx Lux	Ptx 40 Cornières L Ptx Lux	Ptx 40 Cornières L Ptx Lux	Ptx 40 Cornières L Ptx Lux
3.4 mm		Ptx T35/40 Cornières L Ptx Lux	Ptx T35/40 Cornières L Ptx Lux	Ptx T35/40 Cornières L Ptx Lux	Ptx 40 Cornières L Ptx Lux	Ptx 40 Cornières L Ptx Lux	Ptx 40 Cornières L Ptx Lux
3.9 mm					Ptx 40 Cornières L Ptx Lux	Ptx 40 Cornières L Ptx Lux	Ptx 40 Cornières L Ptx Lux
FINITION	Bouclage haut et bas				Picots haut et bouclé bas ou bouclé haut et bas		
LONGUEURS	Sur demande				12.5 ml ou 25 ml	Sur demande	
HAUTEURS	0m60 à 2m50	0m60 à 2m50	0m60 à 3m50	0m60 à 4m00	0m60 à 4m00	0m60 à 2m50	0m60 à 3m50

### ❖ SIMPLE TORSION PLASTIFIÉ

Ø \ MAILLE	20 mm	30 mm	40 mm	45 mm	50 mm	60 mm	80 mm
2.4 mm		Ptx T35/40 Cornières L Ptx Lux			Voir standard	Ptx T30/35/40 Cornières L Ptx Lux	
2.7 mm	Ptx T35/40 Cornières L Ptx Lux	Ptx T35/40 Cornières L Ptx Lux	Ptx T35/40 Cornières L Ptx Lux		Voir standard	Ptx T30/35/40 Cornières L Ptx Lux	
3.1 mm	Ptx T35/40 Cornières L Ptx Lux	Ptx T35/40 Cornières L Ptx Lux	Ptx T35/40 Cornières L Ptx Lux	Ptx T35/40 Cornières L Ptx Lux	Ptx T35/40 Cornières L Ptx Lux		
3.2 mm				Ptx T35/40 Cornières L Ptx Lux	Ptx T35/40 Cornières L Ptx Lux		
3.8 mm			Ptx T35/40 Cornières L Ptx Lux	Ptx T35/40 Cornières L Ptx Lux	Ptx T35/40 Cornières L Ptx Lux	Ptx T35/40 Cornières L Ptx Lux	
4.4 mm					Ptx 40 Cornières L Ptx Lux		
FINITION	Bouclage haut et bas				Picots haut et bouclage bas ou bouclage haut et bas		
LONGUEURS	Sur demande				12.5 ml ou 25 ml	Sur demande	
HAUTEURS	0m60 à 2m50	0m60 à 2m50	0m60 à 3m50	0m60 à 4m00	0m60 à 4m00	0m60 à 2m50	0m60 à 3m50

- Ptx T35/40 = Longueurs mini : 1m45 (clôture hauteur 1m00).  
= Longueurs maxi : 3m00 (clôture hauteur 2m50).
- Cornières L = Longueurs mini : 1m00 (clôture hauteur 0m60).  
= Longueurs maxi : 2m40 (clôture hauteur 2m00).
- Ptx Lux = Longueurs mini : 1m05 (clôture hauteur 0m60).  
= Longueurs maxi : 4m50 (clôture hauteur 4m00).

### UTILISATIONS CONSEILLÉES



Industrie



Sport



Collectivité



Jardin-verger



Sécurité

# BORDURE PARISIENNE N°4

## DESCRIPTIF PRODUIT

- Bordure tissée à partir de fils galvanisés, plastifiés sur galvanisé ou alliage aluminium.
- Fils ondulés.



Fil Alliage Aluminium = nuance AG2 Duralinox		
Hauteur	Longueur	Poids / Kg au ml selon Ø du fil et maille
		Fil Ø 3.9 mm
		Maille 50 mm
0m50	25 ml autres longueurs sur consultation.	0.84
0m60		1.00
0m80		1.25
1m00		1.52
1m20		1.82
1m50		2.20

Fil plastifié vert ou blanc garantie 10 ans contre la corrosion			
Hauteur	Longueur	Poids / Kg au ml selon Ø du fil et maille	
		Fil Ø 3.8 mm vert	Fil Ø 4.2 mm vert ou blanc ou noir
		Maille 50 mm	Maille 50 mm
0m50	25 ml autres longueurs sur consultation.	1.20	1.44
0m60		1.42	1.70
0m80		1.79	2.15
1m00		2.18	2.62
1m20		2.57	3.22
1m50		3.16	3.80

Fil galvanisé riche (A)			
Hauteur	Longueur	Poids / Kg au ml selon Ø du fil et maille	
		Fil Ø 3.4 mm	Fil Ø 3.9 mm
		Maille 50 mm	Maille 50 mm
0m50	25 ml autres longueurs sur consultation.	1.72	2.23
0m60		2.03	2.63
0m80		2.56	3.32
1m00		3.13	4.05
1m20		3,68	4.98
1m50		4,53	5.87

## AVANTAGES PRODUIT

- Clôture robuste et esthétique.

## PRÉCONISATIONS DE POSE

Nous consulter !

## UTILISATIONS CONSEILLÉES



Habitation



Industrie



Jardin-verger

# BORDURE DÉFENSIVE

## DESCRIPTIF PRODUIT

- Bordure tissée à partir de fils galvanisés, plastifiés sur galvanisé ou alliage aluminium.
- Fils ondulés.

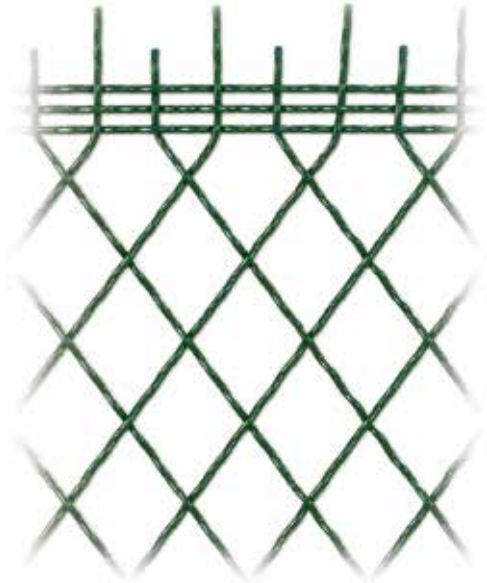

Fil Alliage Aluminium = nuance AG2 Duralinox				
Hauteur	Longueur	Poids / Kg au ml selon Ø du fil et maille		
		Fil Ø 3.9 mm		
		Maille 50 mm	Maille 55 mm	Maille 60 mm
1m00	25 ml ou autres longueurs sur consultation.	1.52	1.43	1.34
1m20		1.87	1.76	1.65
1m50		2.20	2.07	1.94
1m75		2.52	2.37	2.23
2m00		2.86	2.69	2.52
2m50		3.36	3.16	2.96

Fil plastifié vert ou blanc garantie 10 ans contre la corrosion					
Hauteur	Longueur	Poids / Kg au ml selon Ø du fil et maille			
		Fil Ø 3.8 mm vert	Fil Ø 4.2 mm vert ou blanc ou noir		Fil Ø 4.4 mm vert
		Maille 50 mm	Maille 50 mm	Maille 60 mm	Maille 60 mm
1m00	25 ml ou autres longueurs sur consultation.	2.18	2.62	2.25	3.90
1m20		2.57	3.22	2.77	4.80
1m50		3.16	3.80	3.26	5.66
1m75		3.62	4.35	3.74	6.47
2m00		4.10	4.93	4.23	7.33
2m50		4.82	5.79	xxx	8.62

Fil galvanisé riche (A)							
Hauteur	Longueur	Poids / Kg au ml selon Ø du fil et maille					
		Fil Ø 3.4 mm			Fil Ø 3.9 mm		
		Maille 50 mm	Maille 55 mm	Maille 60 mm	Maille 50 mm	Maille 55 mm	Maille 60 mm
1m00	25 ml ou autres longueurs sur consultation.	3.13	2.88	2.63	4.05	3.80	3.55
1m20		3.84	3.53	3.23	4.98	4.67	4.37
1m50		4.53	4.17	3.81	5.87	5.51	5.15
1m75		5.19	4.77	4.36	6.72	6.30	5.89
2m00		5.88	5.41	4.94	7.61	7.14	6.67
2m50		xxx	xxx	xxx	8.95	8.40	7.85

## AVANTAGES PRODUIT

- Clôture robuste et esthétique.

## PRÉCONISATIONS DE POSE

Nous consulter !

## UTILISATIONS CONSEILLÉES



Habitation



Industrie



Jardin-verger

## DESCRIPTIF PRODUIT

- Bordure traditionnelle à partir de fils plastifiés sur galvanisé.
- Coloris : vert RAL **6005** .

JARDINET 10ml			
Hauteur	Ø fils horizontaux	Ø fils verticaux	Poids/kg
0m25	2 x 2.0 mm	3.5 mm	2.65
0m40			3.50
0m65			5.25

## AVANTAGES PRODUIT

- Clôture décorative et économique.

## PRÉCONISATIONS DE POSE

- Pose avec scellement, longueur poteaux = hauteur clôture + 50 cm.
- Poteaux complémentaires :
  - Poteaux Té et jambes de force plastifiés.
  - Poteaux Cloé et jambes de force plastifiés.
- Accessoires de pose :
  - Fil de tension diamètre 2.7 mm plastifié.
  - Barres de tension plastifiés.
  - Tendeurs plastifiés.
  - Fils à lier ou agrafes.

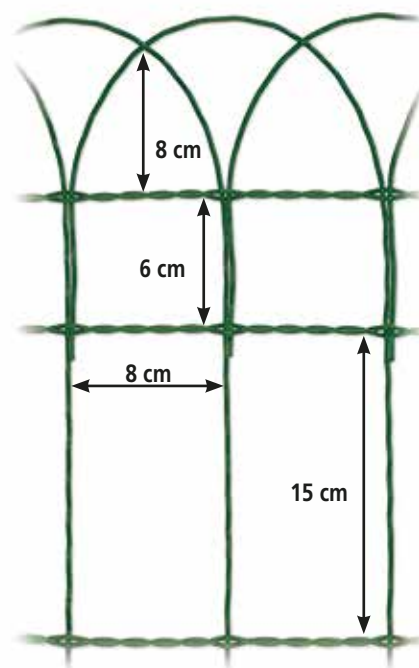

## UTILISATIONS CONSEILLÉES



Habitation



Jardin-verger

# GAMME OCCULTATION PVC

Stabilité des produits garantie 10 ans aux températures de -20°C à +50°C.

## DESCRIPTIF PRODUIT

### ❖ TANEO OCCULTATION PVC

- Pour :
- grillages simple torsion, maille 50 mm.
  - clôtures soudées en rouleaux, maille 50 mm.
  - clôtures soudées en panneaux double fils.

- Coloris :
  - Vert foncé, gris anthracite disponibles sur demande.
- Références produit :
  - Bandeau de 100ml pour la pose de +/- 5m<sup>2</sup>.
  - Lien plastique pour le maintien des lamelles.
  - Profilé haut de finition.
- Conseils de pose :
  - Finition avec profilé haut pour une meilleure protection.
  - Pose horizontale, verticale et oblique possible.
- Avantages produit :
  - Facile à poser, inaltérable et sans entretien spécifique.

### ❖ TANIS OCCULTATION PVC

Pour Clôtures soudées en panneaux à plis, maille de 55 mm.

- Coloris :
  - Vert foncé, Bambou et Gris anthracite. Noir et Quartz disponibles sur demande.
- Références produit :
  - KITS 1m03 - 1m23 - 1m53 - 1m73 - 1m93.
  - KITS pour panneaux fils 5 mm/long 2m50 et fils 4mm/long 2m00.
  - Profilé haut de finition.
  - KITS comprenant des clips de fixation des lamelles aux panneaux et profil V.
- Conseils de pose :
  - Finition avec profilé haut pour une meilleure protection.
  - Pose verticale.
- Avantages produit :
  - Facile à poser, inaltérable et sans entretien spécifique.
  - Lamelles à double profil pour une meilleure protection ( vent, bruits..).



## DISPONIBLE SUR DEMANDE

Occultation Haie Végétale pour tous types de clôtures.  
Coloris : Vert.  
Rouleau largeur 3m00.  
Hauteurs : 1m00, 1m20, 1m50, 1m80, 2m00.



*Nous déconseillons l'installation de tout système d'occultation dans les zones venteuses (Appréciation à la charge de l'installateur).*

# Clôtures soudées en rouleaux



GARANTIE  
15  
ANS  
CONTRE LA CORROSION

Les Clôtures soudées en rouleaux.  
Gamme Résidentielle.



SCHERTZ  
GRILLAGES

ECOPLAST

## DESCRIPTIF PRODUIT

- Fil diamètre 2.1 mm, plastifié sur acier galvanisé.
- Coloris : vert RAL **6005** .
- Garantie 15 ans contre la corrosion.
- Produit conforme à la norme EN 10223-4.

Hauteur	Longueur	Maille / mm	Poids / kg
1m00	25 ml	101.6 x 76.2	12.40
1m20			14.20
1m50			18.40

## AVANTAGES PRODUIT

- Simplicité de pose.
- Clôture esthétique et économique.

## PRÉCONISATIONS DE POSE

- 2 possibilités :
  - Pose avec scellement, longueur poteaux = hauteur clôture + 50 cm.
  - Pose avec platine, pour hauteur clôture ≤ 1m20.
- Poteaux complémentaires :
  - Poteaux Té et jambes de force plastifiés.
  - Poteaux Cloé et jambes de force plastifiés.
  - Poteaux Lux et jambes de force plastifiés.
- Accessoires de pose :
  - Fils de tension diamètre ≥ au diamètre de la clôture.
  - Tendeurs.
  - Fils à lier ou agrafes.
  - Pose avec le poteau Cloé : pose traditionnelle ou utilisation du kit de fixation Cloé pour clôtures soudées en rouleaux.
  - Pose avec le poteau Lux : utilisation de la pince et agrafes Lux.
  - Pince à onduler, conçue pour accentuer les ondulations des fils horizontaux, elle permet de tendre la clôture.

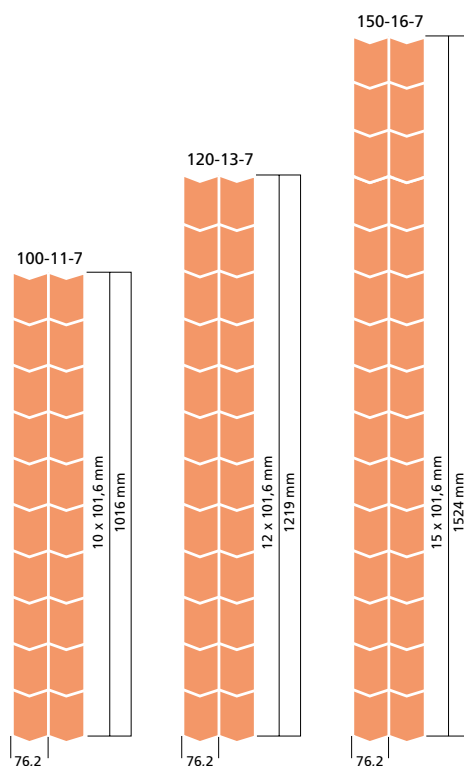
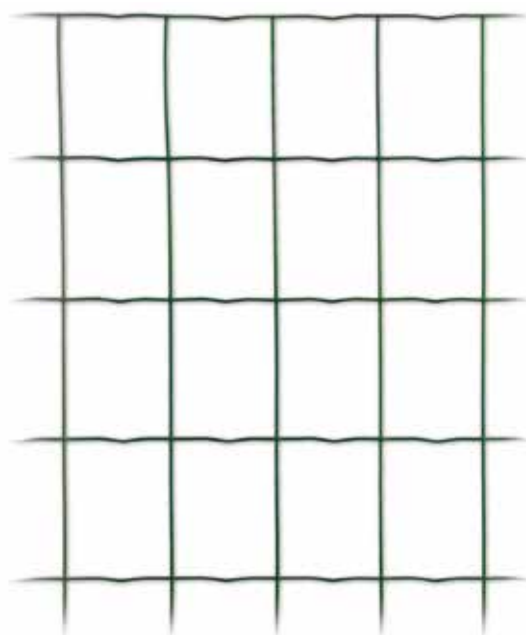

Informations complémentaires : se reporter page 22.

Ex : 100 - 11 - 7  
100 = hauteur en cm  
11 = nombre de fils horizontaux  
7 = écartement des fils verticaux en cm

## UTILISATIONS CONSEILLÉES



Habitation



Jardin-verger

## DESCRIPTIF PRODUIT

- Fil diamètre 2.1 mm, plastifié sur acier galvanisé.
- Coloris : vert RAL **6005** , Anthracite RAL **7016** .
- Garantie 15 ans contre la corrosion.
- Produit conforme à la norme EN 10223-4.

Hauteur	Longueur	Maille / mm	Poids / kg
0m60*	25 ml	101.6 x 50.8	8.60
0m80*			12.80
1m00			15.80
1m20			18.90
1m50			23.40
1m80			28.00
2m00			31.00

\*0m60 et 0m80 : uniquement en vert RAL **6005** .

## AVANTAGES PRODUIT

- Simplicité de pose.
- Clôture esthétique et économique.

## PRÉCONISATIONS DE POSE

- 2 possibilités :
  - Pose avec scellement, longueur poteaux = hauteur clôture + 50 cm.
  - Pose avec platine, pour hauteur clôture ≤ 1m20.
- Poteaux complémentaires :
  - Poteaux Té et jambes de force plastifiés.
  - Poteaux Cloé et jambes de force plastifiés.
  - Poteaux Lux et jambes de force plastifiés.
- Accessoires de pose :
  - Fils de tension diamètre ≥ au diamètre de la clôture.
  - Tendeurs.
  - Fils à lier ou agrafes.
  - Pose avec le poteau Cloé : pose traditionnelle ou utilisation du kit de fixation Cloé pour clôtures soudées en rouleaux.
  - Pose avec le poteau Lux : utilisation de la pince et agrafes Lux.
  - Pince à onduler, conçue pour accentuer les ondulations des fils horizontaux, elle permet de tendre la clôture.

Informations complémentaires : se reporter page 22.

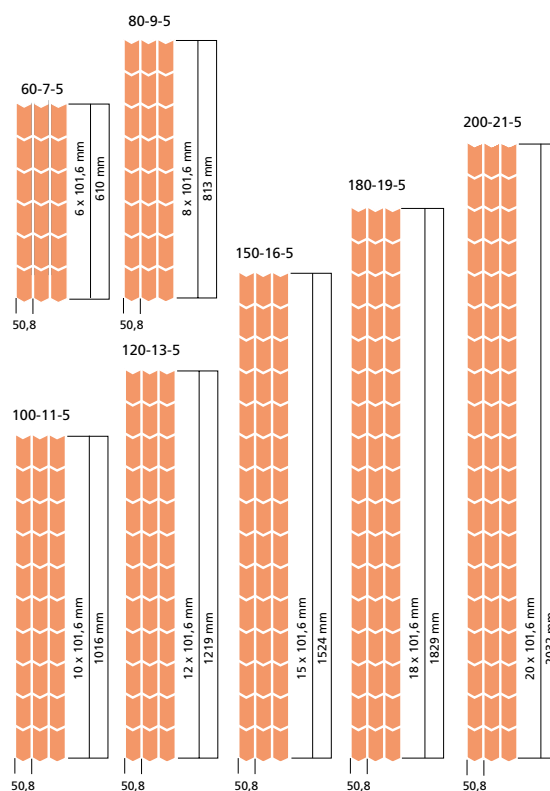
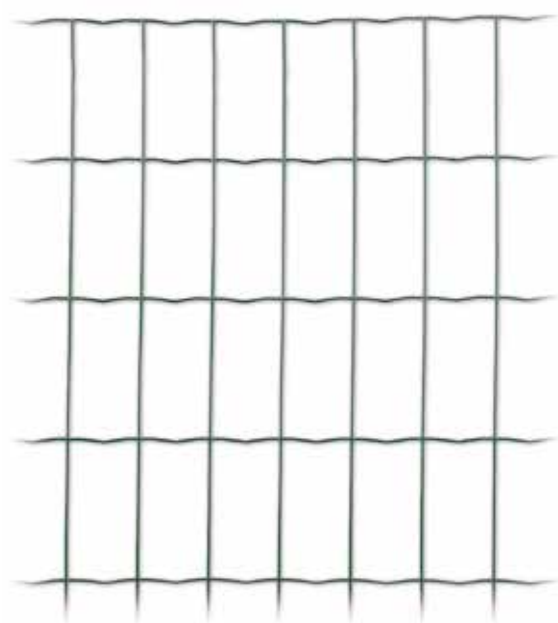

Ex : 60 - 7 - 5

60 = hauteur en cm

7 = nombre de fils horizontaux

5 = écartement des fils verticaux en cm

## UTILISATIONS CONSEILLÉES



Habitation



Jardin-verger



Industrie



Sport

## DESCRIPTIF PRODUIT

- Fil diamètre 2.5 mm, plastifié sur acier galvanisé.
- Coloris : vert RAL **6005**,
- Garantie 15 ans contre la corrosion.
- Produit conforme à la norme EN 10223-4.

Hauteur	Longueur	Maille / mm	Poids / kg
0m60	25 ml	101.6 x 50.8	14.70
0m80			18.70
1m00			22.70
1m20			26.80
1m50			32.80
1m80			38.80
2m00			42.80



## AVANTAGES PRODUIT

- Simplicité de pose.
- Clôture robuste et esthétique.

## PRÉCONISATIONS DE POSE

- 2 possibilités :
  - Pose avec scellement, longueur poteaux = hauteur clôture + 50 cm.
  - Pose avec platine, pour hauteur clôture  $\leq$  1m20.
- Poteaux complémentaires :
  - Poteaux Té et jambes de force plastifiés.
  - Poteaux Cloé et jambes de force plastifiés.
  - Poteaux Lux et jambes de force plastifiés.
- Accessoires de pose :
  - Fils de tension diamètre  $\geq$  au diamètre de la clôture.
  - Tendeurs.
  - Fils à lier ou agrafes.
  - Pose avec le poteau Cloé : pose traditionnelle ou utilisation du kit de fixation Cloé pour clôtures soudées en rouleaux.
  - Pose avec le poteau Lux : utilisation de la pince et agrafes Lux.
  - Pince à onduler, conçue pour accentuer les ondulations des fils horizontaux, elle permet de tendre la clôture.

Informations complémentaires : se reporter page 22.

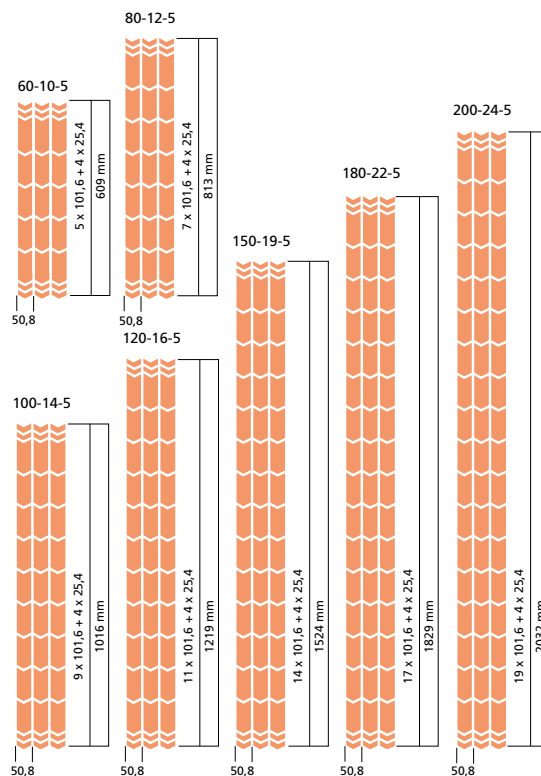

Ex : 60 - 10 - 5

60 = hauteur en cm

10 = nombre de fils horizontaux

5 = écartement des fils verticaux en cm

## UTILISATIONS CONSEILLÉES



Habitation



Industrie



Jardin-verger



Sport

# FORTE MEDIUM / FORTE

## DESCRIPTIF PRODUIT

- Fil diamètre 2.5 mm en Forte Medium et 3.0 mm en Forte , plastifié sur acier galvanisé.
- Coloris : vert RAL **6005** .
- Picots défensifs de 20 mm pour clôture  $\geq$  1m50.
- Garantie 15 ans contre la corrosion.
- Produit conforme à la norme EN 10223-4.

Hauteur	Longueur	Maille / mm	Forte Medium Poids / kg	Forte Poids / kg
1m00	25 ml	50.8 x 50.8	26.90	43.40
1m20			32.20	51.90
1m50			39.00	62.90
1m80			46.90	75.70
2m00			52.10	84.10
2m20				92.60

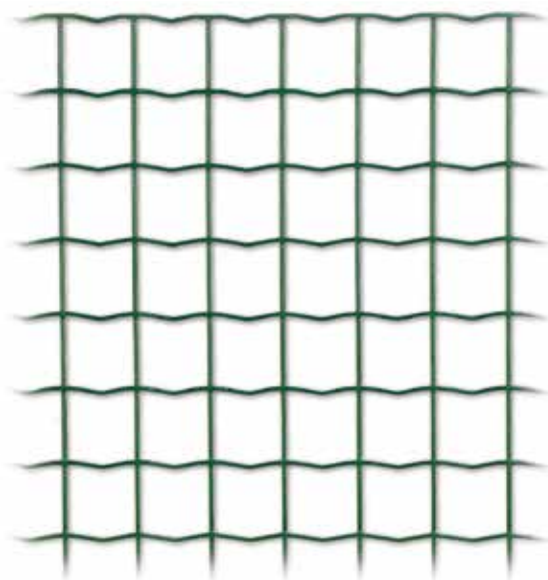

## AVANTAGES PRODUIT

- Clôture robuste grâce à ses fils de gros diamètre.
- Mailles serrées et picots défensifs (hauteur 1m50).

## PRÉCONISATIONS DE POSE

- 2 possibilités :
  - Pose avec scellement, longueur poteaux = hauteur clôture + 50 cm.
  - Pose avec platine, pour hauteur  $\leq$  1m20.
- Poteaux complémentaires :
  - Poteaux Té et jambes de force plastifiés.
  - Poteaux Cloé et jambes de force plastifiés.
  - Poteaux Lux et jambes de force plastifiés.
- Accessoires de pose :
  - Fils de tension diamètre au diamètre de la clôture.
  - Tendeurs.
  - Fils à lier ou agrafes.
  - Pose avec le poteau Cloé : pose traditionnelle ou utilisation du kit de fixation Cloé pour clôtures soudées ou rouleaux..
  - Pince à onduler, conçue pour accentuer les ondulations des fils horizontaux, elle permet de tendre la clôture.
  - Pose avec le poteau Lux : utilisation de la pince et agrafes Lux.

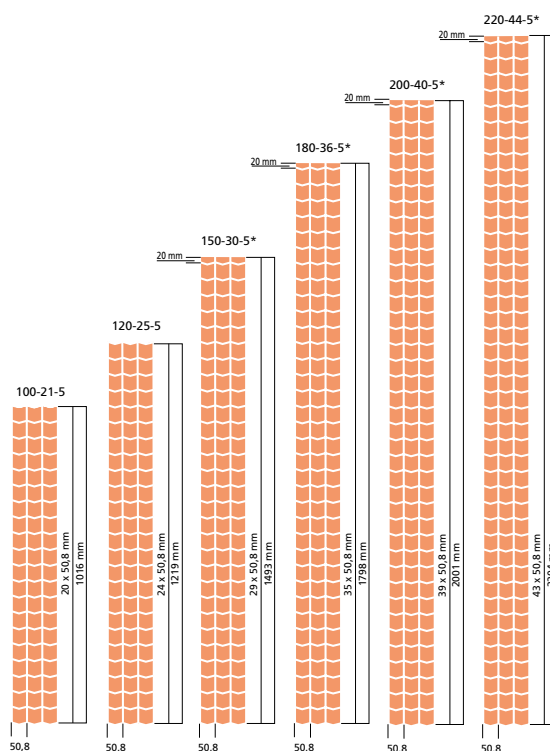

Ex : 100 - 21 - 5

100 = hauteur en cm

21 = nombre de fils horizontaux

5 = écartement des fils verticaux en cm

Informations complémentaires : se reporter page 22.

## UTILISATIONS CONSEILLÉES



Habitation



Jardin-verger



Sport



Industrie

# PARCO GALVANISÉ

## DESCRIPTIF PRODUIT

- Fil diamètre 2.7 mm, galvanisé revêtement Crapal 2 (Zinc + Alu), 2 fois la durée de vie d'une clôture soudée galvanisée riche (A).

Hauteur	Longueur	Maille / mm	Poids / kg
1m50	25 ml	101.6 x 50.8	51.70
1m80			61.80
2m00			68.50

## AVANTAGES PRODUIT

- Clôture robuste grâce à ses fils de gros diamètre.

## PRÉCONISATIONS DE POSE

- Pose avec scellement, longueur poteaux = hauteur clôture + 50 cm.
- Poteaux complémentaires :
  - Poteaux Té et jambes de force galvanisés.
  - Poteaux Lux et jambes de force galvanisés.
- Accessoires de pose :
  - Fils de tension diamètre  $\geq$  au diamètre de la clôture.
  - Tendeurs.
  - Fils à lier ou agrafes.
  - Pose avec le poteau Lux : utilisation de la Pince et agrafes Lux.
  - Pince à onduler, conçue pour accentuer les ondulations des fils horizontaux, elle permet de tendre la clôture.

Informations complémentaires : se reporter page 23.

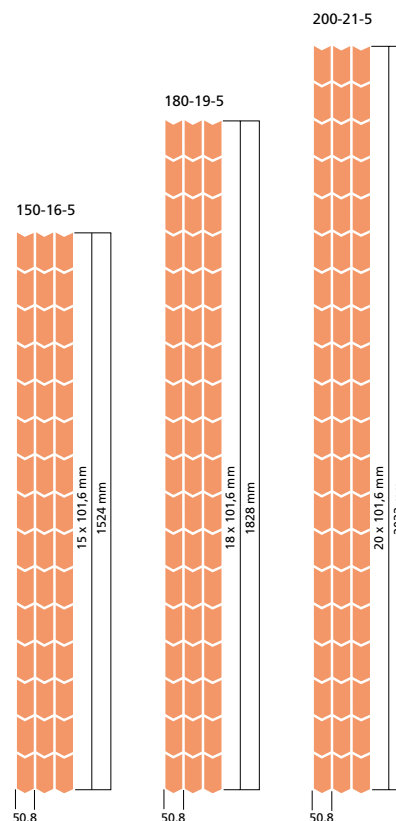

Ex : 150 - 16 - 5

150 = hauteur en cm

16 = nombre de fils horizontaux

5 = écartement des fils verticaux en cm

## UTILISATIONS CONSEILLÉES



# ATAK MÉDIUM

## DESCRIPTIF PRODUIT

- Clôture galvanisée revêtement Crapal 2 (Zinc + Alu), 2 fois la durée de vie d'une clôture soudée galvanisée riche (A).
- Fils de lisière diamètre 2.25 mm, résistance 70/90 kg / mm<sup>2</sup>.
- Fils horizontaux diamètre 1.9 mm, résistance 70/90 kg / mm<sup>2</sup>.
- Fils verticaux diamètre 1.9 mm, résistance 40/55 kg / mm<sup>2</sup>.

Désignation	Hauteur	Longueur	Poids / kg
120-11-15	1m20	50 ml	22.00
150-18-15	1m50		31.90
180-20-15	1m80		36.30
200-21-15	2m00		38.90

## AVANTAGES PRODUIT

- Clôture économique, adaptée aux grandes longueurs.

## PRÉCONISATIONS DE POSE

- Pose avec scellement, longueur poteaux = hauteur clôture + 50 cm.
- Poteaux complémentaires :
  - Poteaux Té et jambes de force galvanisés.
  - Poteaux Lux et jambes de force galvanisés.
- Accessoires de pose :
  - Fils de tension diamètre  $\geq$  au diamètre de la clôture.
  - Tendeurs.
  - Fils à lier ou agrafes.
  - Pose avec le poteau Lux : utilisation de la Pince et agrafes Lux.
  - Pince à onduler, conçue pour accentuer les ondulations des fils horizontaux, elle permet de tendre la clôture.

Informations complémentaires : se reporter page 23.

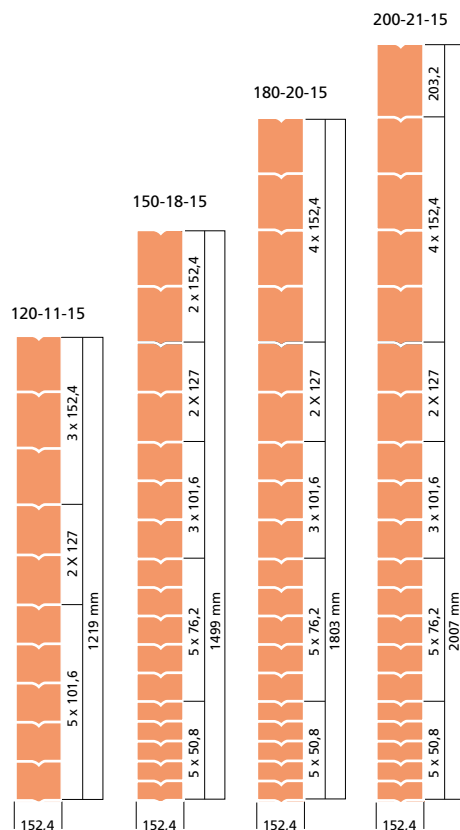
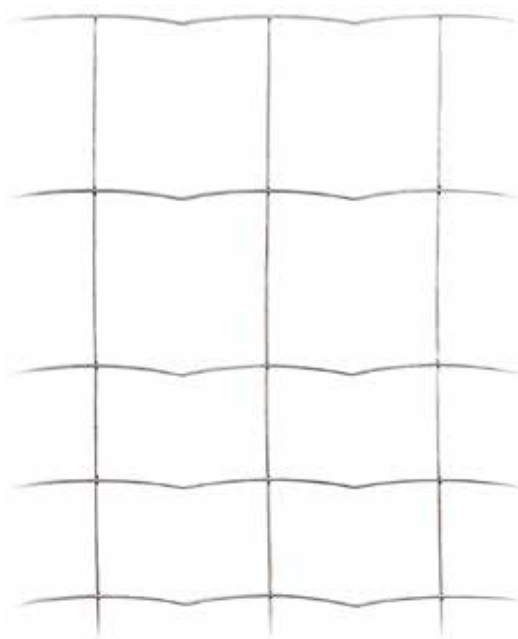

Ex : 120 - 11 - 15

120 = hauteur en cm

11 = nombre de fils horizontaux

15 = écartement des fils verticaux en cm

## UTILISATIONS CONSEILLÉES



# ATAK LOURD

## DESCRIPTIF PRODUIT

- Clôture galvanisée revêtement Crapal 4 (Zinc + Alu), 4 fois la durée de vie d'une clôture soudée galvanisée riche (A).
- Fils de lisière diamètre 3.4 mm, résistance 70/90 kg / mm<sup>2</sup>.
- Fils horizontaux diamètre 3.0 mm, résistance 70/90 kg / mm<sup>2</sup>.
- Fils verticaux diamètre 3.0 mm, résistance 40/55 kg / mm<sup>2</sup>.

Désignation	Hauteur	Longueur	Poids / kg
140-12-15*	1m40	50 ml	60.30
180-14-15	1m80		73.30
200-15-15*	2m00		79.70
245-17-15*	2m45		93.10
250-20-15	2m50		102.40

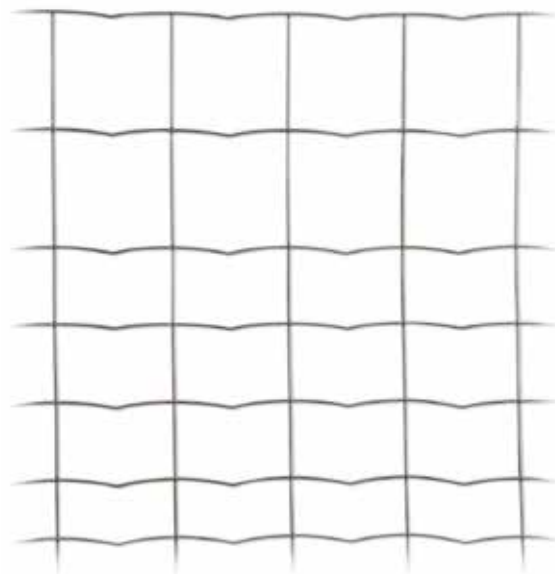

\* Compatibles au pas de 101,6 mm pour poteau Propiclo.

## AVANTAGES PRODUIT

- Clôture robuste grâce à ses fils de gros diamètre.

## PRÉCONISATIONS DE POSE

- Pose avec scellement, longueur poteaux = hauteur clôture + 50 cm.
- Poteaux complémentaires :
  - Poteaux Té et jambes de force galvanisés.
  - Poteaux Lux et jambes de force galvanisés.
  - Poteaux Propiclo (sans accessoire).
- Accessoires de pose :
  - Fils de tension diamètre  $\geq$  au diamètre de la clôture.
  - Tendeurs.
  - Fils à lier ou agrafes.
  - Pose avec le poteau Lux : utilisation de la Pince et agrafes Lux.
  - Pince à onduler, conçue pour accentuer les ondulations des fils horizontaux, elle permet de tendre la clôture.

Informations complémentaires : se reporter page 23.

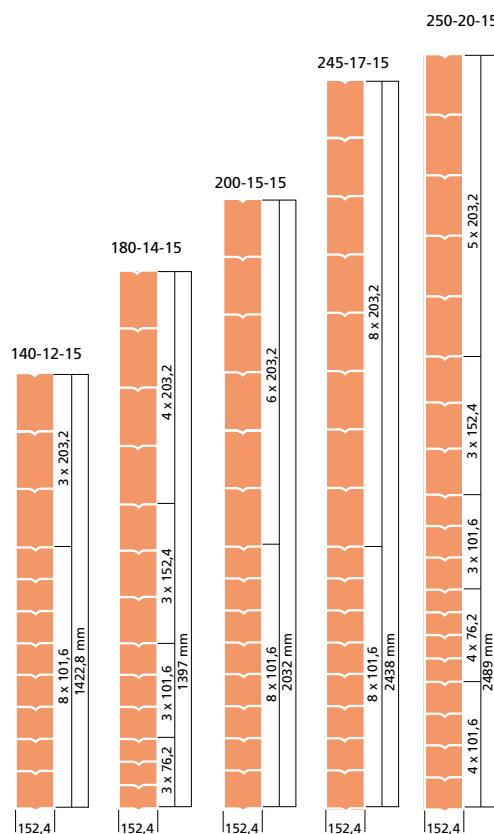

Ex : 140 - 12 - 15

140 = hauteur en cm

12 = nombre de fils horizontaux

15 = écartement des fils verticaux en cm

## UTILISATIONS CONSEILLÉES



Collectivité



Industrie



Agriculture

# ACCESSOIRES POUR LA POSE DE VOTRE CLÔTURE

## CLÔTURES SOUDÉES EN ROULEAUX RÉSIDENTIELLES

ROULEAU	GAMME RÉSIDENTIELLE			
TYPE	ÉCOPLAST	EUROPLAST	WEEK-END	FORTE MÉDIUM
MAILLE	101.6 x 76.2 mm	101.6 x 50.8 mm	101.6 x 50.8 mm	50.8 x 50.8 mm
FIL DIAMÈTRE	2.1 mm	2.1 mm	2.5 mm	2.5 mm
COLORIS				
PICOTS DÉFENSIFS	NON	NON	NON	OUI (hauteur ≥ 1m50)
LONGUEUR	25 ML	25 ML	25 ML	25 ML
GARANTIE	15 ans	15 ans	15 ans	15 ans
VISUEL PRODUIT				
AVANTAGES PRODUITS	Facilité de pose : Large gamme d'accessoires, solutions simples et rapide de pose			
RÉSISTANCE	★★	★★★	★★★★★	★★★★★
ESTHÉTIQUE	★★	★★★★	★★★★★	★★★★★
FACILITÉ DE POSE	★★★	★★★	★★★	★★★
BUDGET	€€	€€€	€€€€	€€€€€
UTILISATIONS	Habitation  Jardin-verger	Industrie	Sport	Habitation  Jardin-verger

CLÔTURE SOUDÉE EN ROULEAUX RÉSIDENTIELLE	PLASTIFIÉ	ÉCOPLAST	ROULEAU	DIMENSIONS DISPONIBLES						
				0m80	1m00	1m20	1m50	1m80	2m00	
CLÔTURE SOUDÉE EN ROULEAUX RÉSIDENTIELLE	PLASTIFIÉ	ÉCOPLAST VERT RAL 6005		0m80	1m00	1m20	1m50	1m80	2m00	
CLÔTURE SOUDÉE EN ROULEAUX RÉSIDENTIELLE	PLASTIFIÉ	WEEK-END VERT RAL 6005		0m60	0m80	1m00	1m20	1m50	1m80	2m00





TYPE / COLORIS	CONSEILS DE MISE EN ŒUVRE	0m60	0m80	1m00	1m20	1m50	1m75	2m00
----------------	---------------------------	------	------	------	------	------	------	------

POTEAU TÉ		1 POTEAU / 2m50		TE30 1m00	TE30 1m20	TE30 1m45	TE30 1m75	TE30 2m00	TE35 2m25	TE35 2m50
POTEAU CLOË		1 POTEAU / 2m50		CLOË 1m00	CLOË 1m20	CLOË 1m45	CLOË 1m75	CLOË 2m00	CLOË 2m25	CLOË 2m50
JAMBE DE FORCE		1 JDF DÉPART - 1 JDF ARRIVÉE REPRISE "R" / 25 ML		L25 1m20	L25 1m20	L25 1m50	L25 1m75	L25 2m00	L30 2m25	L30 2m25
POTEAU LUX DÉPART		1 POT DÉPART - 1 POT ARRIVÉE REPRISE "R" / 25 ML		D50 1m05	D50 1m25	D50 1m55	D50 1m80	D50 2m05	D80 2m35	D80 2m50
POTEAU LUX INTER		1 POTEAU / 2m50		2 supports fil tension		3 supports fil tension			4 supports fil tension	
JAMBE DE FORCE LUX		1 JDF DÉPART - 1 JDF ARRIVÉE REPRISE "R" (2X) / 25 ML		D35 1m25	D35 1m25	D35 1m25	D40 1m80	D40 1m80	D40 2m35	D40 2m50
FIL DE TENSION		ESPACEMENT : TOUS LES 0m50 SUR LA HAUTEUR DE LA CLÔTURE		Diamètre fil de tension ≥ Diamètre de la clôture						
RAIDISSEURS		1 RAIDISSEUR / FIL DE TENSION - REPRISE DE TENSION / 25 ML		RAIDISSEUR N2 pour Ø fil de tension ≤ - RAIDISSEUR N3 pour Ø supérieur						
FILS À LIER		LIE FILS DE TENSION ET GRILLAGES : FIXATION TOUS LES 0m50		Fil à lier plastifié VERT - NOIR Ø 1.6 mm						
PINCES ET AGRAFES		LIE FILS DE TENSION ET GRILLAGES : FIXATION TOUS LES 0m50		Agrafes VR16 pour Ø fil de tension ≤ 2.7 mm - Agrafes VR20 pour Ø supérieur						
POTEAU CLOË + BLOC DE FIXATION CLOË		1 POTEAU / 2m50		CLOË 1m00	CLOË 1m20	CLOË 1m45	CLOË 1m75	CLOË 2m00	CLOË 2m25	CLOË 2m50
				CLOË 1m00	CLOË 1m20	CLOË 1m45	CLOË 1m75	CLOË 2m00	CLOË 2m25	CLOË 2m50
				2 BLOCS FIXATION PAR POTEAU	2 BLOCS FIXATION PAR POTEAU	3 BLOCS FIXATION PAR POTEAU	3 BLOCS FIXATION PAR POTEAU	4 BLOCS FIXATION PAR POTEAU	4 BLOCS FIXATION PAR POTEAU	4 BLOCS FIXATION PAR POTEAU



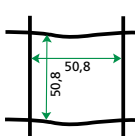
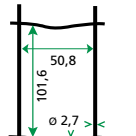
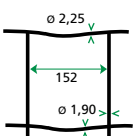
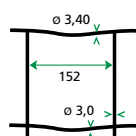







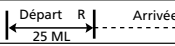

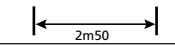

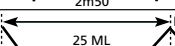

# ACCESSOIRES POUR LA POSE DE VOTRE CLÔTURE

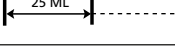
## CLÔTURES SOUDÉES EN ROULEAUX INDUSTRIELLES

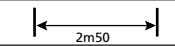
ROULEAU	GAMME INDUSTRIELLE			
TYPE	FORTE	PARCO GALVANISÉ	ATAK MÉDIUM	ATAK LOURD
MAILLE	50.8 x 50.8 mm	101.6 x 50.8 mm	MAILLE PROGRESSIVE	MAILLE PROGRESSIVE
FIL DIAMÈTRE	3.0 mm	2.7 mm	Lisière 2.25 mm / h 1.9 mm / v 1.9 mm	Lisière 3.4 mm / h 3.0 mm / v 3.0mm
COLORIS		CRAPAL 2	CRAPAL 2	CRAPAL 4
PICOTS DÉFENSIFS	OUI (hauteur ≥ 1m50)	NON	NON	NON
LONGUEUR	25 ML	25 ML	50 ML	50 ML
GARANTIE	15 ANS	xx	xx	xx
VISUEL PRODUIT				
AVANTAGES PRODUITS	Clôtures robustes grâce aux fils de gros diamètre		Clôture économique, adaptée aux grandes longueurs	Clôture robuste grâce à ses fils de gros diamètre
RÉSISTANCE	★★★★	★★★★	★★★	★★★★
ESTHÉTIQUE	★★★★	★★★★	★★★	★★★
FACILITÉ DE POSE	★★	★★	★★	★★
BUDGET	€€€€	€€€	€€	€€€
UTILISATIONS	 Habitation	 Industrie	 Industrie	 Collectivité

CLÔTURE SOUDÉE EN ROULEAUX INDUSTRIELLE	PLASTIFIÉ	FORTE	ROULEAU	DIMENSIONS DISPONIBLES						
				1m00	1m20	1m50	1m80	2m00	2m20	
CLÔTURE SOUDÉE EN ROULEAUX INDUSTRIELLE	CRAPAL 2	PARCO CRAPAL 2	ROULEAU			1m50	1m80	2m00		
CLÔTURE SOUDÉE EN ROULEAUX INDUSTRIELLE	CRAPAL 2	ATAK MÉDIUM	ROULEAU		1m20	1m50	1m80	2m00		
CLÔTURE SOUDÉE EN ROULEAUX INDUSTRIELLE	CRAPAL 4	ATAK LOURD	ROULEAU			1m40	1m80	2m00	2m45	2m50

TYPE / COLORIS	CONSEILS DE MISE EN ŒUVRE	1m00	1m20	1m40/1m50	1m80	2m00	2m20	2m45/2m50	
POTEAU ANGLE DÉPART	 GALVA 1 POT DÉPART - 1 POT ARRIVÉE REPRISE "R" / 25 ML		L35 1m50	L40 1m75	L40 2m00	L50 2m25	L50 2m40	xx	xx
POTEAU TÉ	 GALVA 1 POTEAU / 2m50		T35 1m45	T35 1m75	T40 2m00	T40 2m25	T40 2m50	xx	xx
JAMBE DE FORCE	 GALVA 1 JDF DÉPART - 1 JDF ARRIVÉE REPRISE "R" (2X) / 25 ML		L30 1m50	L35 1m75	L40 2m00	L40 2m25	L40 2m40	xx	xx
POTEAU LUX DÉPART	 GALVA 1 POT DÉPART - 1 POT ARRIVÉE REPRISE "R" / 25 ML		D50 1m05	D50 1m80	D80 2m05	D80 2m35	D80 2m50	D80 2m85	D80 3m00
			3 supports fil tension			4 supports fil tension		5 supports fil tension	
POTEAU LUX INTER	 GALVA 1 JDF DÉPART - 1 JDF ARRIVÉE REPRISE "R" (2X) / 25 ML		D50 1m55	D50 1m80	D50 2m05	D50 2m35	D50 2m50	D50 2m85	D50 3m00
			5 agrafes	5 agrafes	5 agrafes	7 agrafes	7 agrafes	9 agrafes	9 agrafes
JAMBE DE FORCE LUX	 GALVA 1 JDF DÉPART - 1 JDF ARRIVÉE REPRISE "R" (2X) / 25 ML		D40 1m50	D40 1m80	D40 2m00	D40 2m35	D40 2m50	D40 2m80	D40 3m00
FIL DE TENSION	 GALVA ESPACEMENT : TOUS LES 0m50 SUR LA HAUTEUR DE LA CLÔTURE		Diamètre fil de tension ≥ Diamètre de la clôture						
RAIDISSEURS	 GALVA 1 RAIDISSEUR / FIL DE TENSION - REPRISE DE TENSION / 25 ML		RAIDISSEUR N3 plastifié VERT et RAIDISSEUR N3 GALVA						
FILS À LIER	 GALVA LIE FILS DE TENSION ET GRILLAGES : FIXATION TOUS LES 0m50		Fil à lier plastifié VERT Ø 1.6 mm et Fil à lier plastifié GALVA Ø 1.3 mm						
PINCES ET AGRAFES	 GALVA LIE FILS DE TENSION ET GRILLAGES : FIXATION TOUS LES 0m50		Agrafes VR20 pour ligature sur fils de tension						

## DESCRIPTIF PRODUIT

- Fil diamètre : 4 mm plastifié sur galvanisé.
- Coloris : vert RAL **6005**, anthracite RAL **7016**.
- Plastification : Haute protection, polyester (100 microns mini). Polymérisation au four à 200°C.
- Finition : Picots d'un côté.
- Garantie : 10 ans contre la corrosion / tenue 1200 heures en brouillard salin.

Hauteur	Longueur	Maille / mm	Nombre de plis	Poids en kg
0m63*	2m00	200 x 55	2	3.19
1m03			2	4.73
1m23			2	5.51
1m53			3	6.97
1m73*			3	7.74
1m93*			3	8.52

\* Uniquement en vert RAL **6005**.

## AVANTAGES PRODUIT

- Clôture à panneaux réversibles.
- Esthétique et économique.
- Pose facile et rapide avec poteau Agena, adapté pour la réalisation d'angles et terrains en pente.

## PRÉCONISATIONS DE POSE

- Concept panneau et poteau Agena : pose à l'avancement ou séquentielle. (uniquement en vert RAL **6005**).
  - Entraxe poteaux : 2m03.
- Possibilité de pose avec le poteau Orion : pose à l'avancement.
  - Entraxe poteaux : 2m04.
  - Platine à manchonner Orion disponible pour une pose sur un muret, pour hauteur panneau ≤ 1m93.
- Possibilité de pose avec le poteau Cloé : pose à l'avancement ou séquentielle.
  - Entraxe poteaux : 2m03.

Informations complémentaires : se reporter page 32

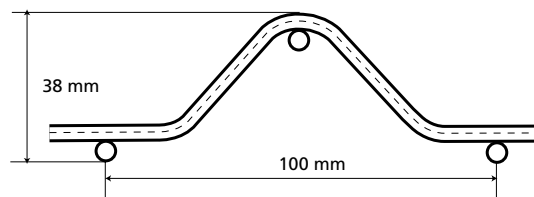
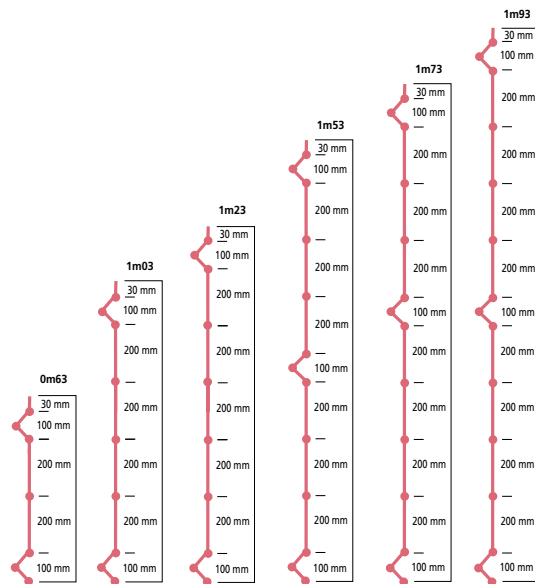

## UTILISATIONS CONSEILLÉES



# PANNEAU DOVILLE

## DESCRIPTIF PRODUIT

- Fil diamètre 4 mm plastifié sur galvanisé.
- Coloris standards : Vert RAL **6005** et Noir RAL **9005** et Blanc RAL **9010** et Anthracite RAL **7016**.
- Autres coloris sur demande : Rouge RAL **3005**, Bleu RAL **5010**, Gris RAL **7030** et Marron RAL **8017**.
- Plastification : Haute protection, polyester (100 microns mini). Polymérisation au four à 200°C.
- Finition : Picots d'un côté.
- Garantie : 10 ans contre la corrosion / tenue 1200 heures en brouillard salin.

Hauteur	Longueur	Maille / mm	Nombre de plis	Poids en kg
0m63	2m00	100 x 55	2	3.52
1m03			3	5.62
1m23			3	6.56
1m53			4	8.19
1m73			4	9.13
1m93			4	10.07



## AVANTAGES PRODUIT

- Clôture à panneaux réversibles.
- Robuste et esthétique.
- Pose facile et rapide avec poteau Orion, adapté pour la réalisation d'angles et terrains en pente.

## PRÉCONISATIONS DE POSE

- Concept panneau Doville et poteau Orion : pose à l'avancement.
  - Entraxe poteaux : 2m04.
  - Platine à manchonner Orion disponible pour une pose sur un muret, pour hauteur panneau ≤ 1m93.
- Possibilité de pose avec le poteau Cloé : pose à l'avancement ou séquentielle (uniquement en Vert RAL **6005** et Noir RAL **9005**).
  - Entraxe poteaux : 2m03.

Informations complémentaires : se reporter page 32

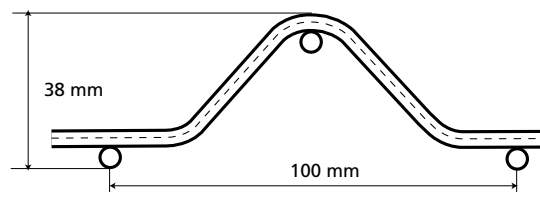
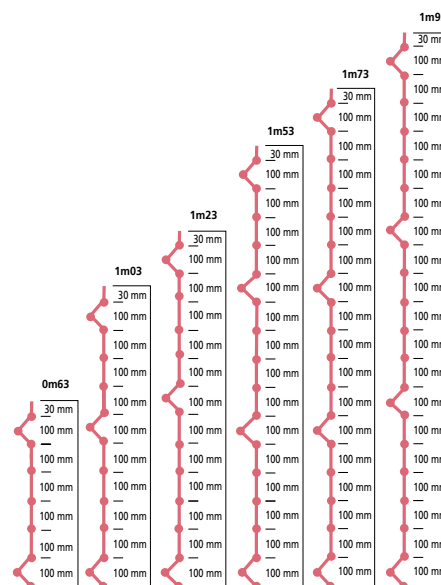

## UTILISATIONS CONSEILLÉES



## DESCRIPTIF PRODUIT

- Fil diamètre 5 mm (horizontal) et 4 mm vertical) plastifié sur acier galvanisé.
- Coloris : vert RAL **6005** , anthracite RAL **7016** .
- Plastification : Haute protection, polyester (100 microns mini). Polymérisation au four à 200°C.
- Finition : Picots d'un côté.
- Garantie : 10 ans contre la corrosion / tenue 1200 heures en brouillard salin.

Hauteur	Longueur	Maille / mm	Nombre de plis	Poids en kg
1m03	2m50	200 x 55	2	7.34
1m23			2	8.47
1m53			3	10.77
1m73			3	11.91
1m93			3	13.04



## AVANTAGES PRODUIT

- Clôture à panneaux réversibles.
- Robuste et économique.
- Pose facile et rapide avec poteau Orion, adapté pour la réalisation d'angles et terrains en pente.

## PRÉCONISATIONS DE POSE

- Concept panneau Geno et poteau Orion : pose à l'avancement.
  - Entraxe poteaux : 2m54.
  - Platine à manchonner Orion disponible pour une pose sur un muret.
  - Dalle béton 252.5 cm demi-chaperonnée intégrable dans le poteau.

Informations complémentaires : se reporter page 33.

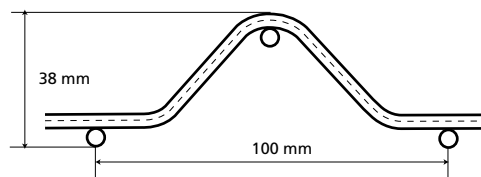
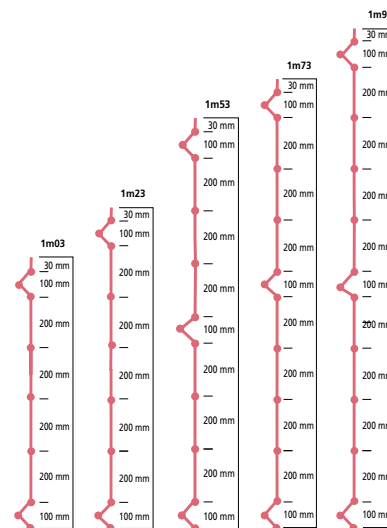

## UTILISATIONS CONSEILLÉES



# PANNEAU ARGO

## DESCRIPTIF PRODUIT

- Fil diamètre 5 mm plastifié sur galvanisé.
- Coloris : Vert RAL **6005** , Anthracite **7016** .  
et 120 coloris possibles sur demande. Coloris .
- Plastification : Haute protection, polyester (100 microns mini).  
Polymérisation au four à 200°C.
- Finition : Picots d'un côté.
- Garantie : 10 ans contre la corrosion / Tenue 1200 heures en brouillard salin.

Hauteur*	Longueur	Maille / mm	Nombre de plis	Poids en kg
0m63	2m50	200 x 55	2	6.80
0m83			2	8.45
1m03			2	9.35
1m23			2	11.55
1m53			3	14.65
1m73			3	16.50
1m93			3	17.85

\* Dimensions supérieures disponibles sur demande.



## AVANTAGES PRODUIT

- Clôture à panneaux réversibles.
- Robuste, polyvalent et esthétique.
- Pose facile et rapide avec poteau Argo. L'utilisation de brides rapides permet le démontage des panneaux en cas de nécessité.

## PRÉCONISATIONS DE POSE

- Concept panneau et poteau Argo : pose à l'avancement
  - Entraxe poteaux : 2m51.
  - Platine rapportée Argo disponible pour une pose sur un muret.
  - Dalle béton 250 cm demi-chaperonnée intégrable dans la feuillure du poteau.
  - Particulièrement adapté pour la pose sur terrain en pente, le profil du poteau permet un positionnement aisé du panneau.

Informations complémentaires : se reporter page 33.

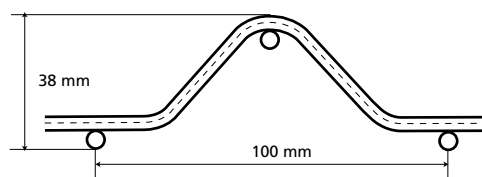
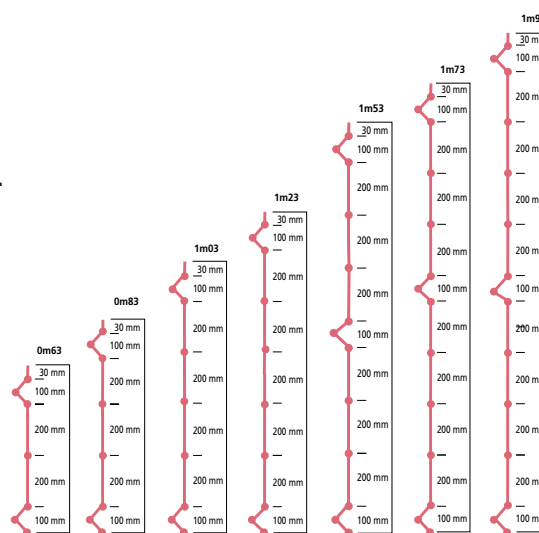

## UTILISATIONS CONSEILLÉES



Habitation



Industrie



Collectivité



Sport

## DESCRIPTIF PRODUIT

- Poteau tube diamètre 42 mm plastifié sur acier galvanisé et collier Agena.
- Coloris : Vert RAL **6005** .
- Plastification : Haute protection, polyester (80 microns mini). Polymérisation au four à 200°C.
- Garantie : 10 ans contre la corrosion / Tenue 1200 heures en brouillard salin.

Hauteur Panneau	Dimension Poteau avec scellement	Dimension Poteau sur platine rapportée	Nombre de colliers	Poids / kg	
				Scellement	Platine
0m63	1m05	0m65	2	1.42	0.88
1m03	1m40	1m05	3	1.89	1.42
1m23	1m60	1m25	3	2.16	1.75
1m53	2m00	1m60	4	2.70	2.16
1m73	2m25		4	2.97	
1m93	2m50		4	3.40	



## AVANTAGES PRODUIT

- Adapté à la réalisation d'angles et de terrains en pente.
- Esthétique et économique.
- Platine à manchonner Agena disponible pour la pose sur muret pour clôture ≤ 1m53 uniquement.
- Pose facile et rapide sur le collier Agena. (figure 1 à 3).

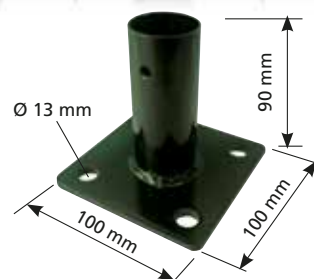

Platine à manchonner



Figure 1



Figure 2



Figure 3

## PRÉCONISATIONS DE POSE

- Concept panneau et poteau Agena : pose à l'avancement ou pose séquentielle.

## UTILISATIONS CONSEILLÉES



Habitation



Industrie

# POTEAU MINOR

## DESCRIPTIF PRODUIT

- Poteau plastifié galvanisé avec profil à encoches tous les 100 mm.
- Plastification : Haute protection polyester (80 microns mini).
- Coloris : vert RAL **6005** et anthracite **7016**
- Garantie : 10 ans contre la corrosion.

Hauteur Panneau	Dimension Poteau	Poids en kg
1m03	1m30	2.20
1m23	1m60	2.90
1m53	2m00	3.40
1m73	2m20	3.70
1m93	2m50	4.20



## AVANTAGES PRODUIT

- Adapté à la réalisation d'angles et terrain en pente.
- Soubassement béton intégrable dans le poteau.

## PRÉCONISATIONS DE POSE

- Pose à l'avancement.
- Aide à la pose : cale de blocage, se place entre le plateau et le panneau pour mettre celui-ci en tension au cours de la pose.

## UTILISATIONS CONSEILLÉES



Habitation



Jardin-verger

## DESCRIPTIF PRODUIT

- Poteau plastifié sur galvanisé avec profil à encoches tous les 100 mm.
- Coloris : vert RAL **6005** , Noir RAL **9005** , Blanc RAL **9010** et Anthracite RAL **7016** .
- Autres coloris sur demande : Rouge RAL **3005** , Bleu RAL **5010** , Gris RAL **7030** et Marron RAL **8017** .
- Plastification : Haute protection, polyester (80 microns mini). Polymérisation au four à 200°C.
- 150 kg jusqu'à la déformation résiduelle / 165 kg jusqu'à la rupture du poteau.
- 2800 kg jusqu'au décrochement ou à la rupture du système de fixation tel que défini dans la norme NFP 01-013 (scellement massif béton et panneaux hauteur 2m03).
- Garantie : 10 ans contre la corrosion / Tenue 1200 heures en brouillard salin.

Hauteur Panneau	Dimension Poteau avec scellement*	Dimension Poteau sur platine rapportée	Poids / kg	
			Scellement	Platine
0m63	1m10	0m70	2.15	1.40
0m83	1m30		2.55	
1m03	1m40	1m10	2.80	2.15
1m23	1m60	1m30	3.20	2.55
1m53	2m00	1m60	3.90	3.20
1m73	2m20	1m80	4.30	3.60
1m93	2m50	2m00	4.90	3.90

\* Dimensions supérieures disponibles sur demande : 2m80 et 3m00.

## AVANTAGES PRODUIT

- Adapté à la réalisation d'angles et terrains en pente.
- Soubassement béton intégrable dans le poteau.
- Platine à manchonner Orion disponible pour la pose sur muret.

## PRÉCONISATIONS DE POSE

- Pose à l'avancement.
- Aide à la pose : cale de blocage, se place entre le poteau et le panneau pour mettre celui-ci en tension au cours de la pose.

## UTILISATIONS CONSEILLÉES





# POTEAU ARGO

## DESCRIPTIF PRODUIT

- Poteau plastifié sur galvanisé, système de fixation à brides rapides.
- Coloris : vert RAL **6005** , Anthracite RAL **7016** et 120 coloris possibles sur demande. Coloris 
- Plastification : Haute protection, polyester (80 microns mini). Polymérisation au four à 200°C.
- Résistance 270 kg à 1m00 du sol.
- Garantie : 10 ans contre la corrosion / Tenue 1200 heures en brouillard salin.

Hauteur Panneau	Dimension Poteau avec scellement*	Dimension Poteau sur platine rapportée	Poids / kg	
			Scellement	Platine
0m63	1m10	0m70	2.51	1.60
0m83	1m30	0m90	3.00	2.05
1m03	1m40	1m10	3.20	2.51
1m23	1m60	1m30	3.65	3.00
1m53	2m00	1m60	4.60	3.65
1m73	2m20	1m80	5.05	4.15
1m93	2m50	2m00	5.75	4.60

\* Dimensions supérieures disponibles sur demande : 2m80 et 3m00.

## AVANTAGES PRODUIT

- Adapté à la réalisation de terrain en pente.
- Large choix en coloris.
- Soubassement béton intégrable dans le poteau.
- Platine à manchonner ARGO disponible pour la pose sur muret.
- Possibilité de pose avec bavolet extérieur et intérieur.
- Feuillure disponible pour la réalisation d'angle à 90°.

## PRÉCONISATIONS DE POSE

- Pose à l'avancement.
- Aide à la pose : clé de montage.

## UTILISATIONS CONSEILLÉES



Habitation



Industrie



Collectivité





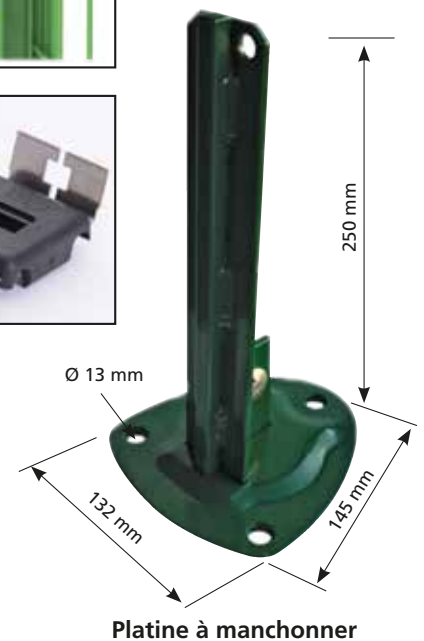





Sport









Platine à manchonner

# ACCESSOIRES POUR LA POSE DE VOTRE CLÔTURE

## CLÔTURES SOUDÉES EN PANNEAUX RÉSIDENTIELLES







PANNEAU	GAMME RÉSIDENTIELLE			
TYPE	AGENA		DOVILLE	
MAILLE	200 x 55 mm		100 x 55 mm	
FIL DIAMÈTRE	4 mm		4 mm	
COLORIS				
PICOTS DÉFENSIFS	OUI		OUI	
LONGUEUR	2m00		2m00	
GARANTIE	10 ANS		10 ANS	
POTEAUX ASSOCIÉS	ORION	AGENA	ORION	AGENA
VISUEL PRODUIT				
AVANTAGES PRODUITS	Esthétique et économique		Robuste et esthétique	
RÉSISTANCE	★★★	★★	★★★	★★
ESTHÉTIQUE	★★	★★	★★★	★★
FACILITÉ DE POSE	★★★★	★★	★★★★	★★
BUDGET	€€	€	€€€	€€
UTILISATIONS	 Habitation  Jardin-verger		 Habitation  Jardin-verger	

						DIMENSIONS DISPONIBLES					
CLÔTURE SOUDÉE EN PANNEAUX RÉSIDENTIELLE	AGENA	MAILLE 200x 55mm	FIL Ø 4mm	PANNEAU	0m63	1m03	1m23	1m53	1m73	1m93	
CLÔTURE SOUDÉE EN PANNEAUX RÉSIDENTIELLE	DOVILLE	MAILLE 100x 55mm	FIL Ø 4mm	PANNEAU	0m63	1m03	1m23	1m53	1m73	1m93	





TYPE / COLORIS	CONSEILS DE MISE EN ŒUVRE						0m63	1m03	1m23	1m53	1m73	1m93
	PENTE OUI	ANGLE OUI	DALLE BÉTON NON	1m05 2 colliers	1m40 3 colliers	1m60 3 colliers	2m00 4 colliers	2m20 4 colliers	2m50 4 colliers			
POTEAU AGENA 	SCELLEMENT		PENTE OUI	ANGLE OUI	DALLE BÉTON NON	1m05 2 colliers	1m40 3 colliers	1m60 3 colliers	2m00 4 colliers	2m20 4 colliers	2m50 4 colliers	
POTEAU AGENA 	POTEAU ET PLATINE RAPPORTÉE		PENTE OUI	ANGLE OUI	DALLE BÉTON NON	0m65 2 colliers	1m05 3 colliers	1m25 3 colliers	1m60 4 colliers	xx	xx	
POTEAU MINOR 	SCELLEMENT		PENTE OUI	ANGLE OUI	DALLE BÉTON OUI	XX	1m30	1m60	2m00	2m20	2m50	
POTEAU ORION 	SCELLEMENT	POTEAU À ENCOCHES POSE RAPIDE ET FACILE SANS ACCESSOIRES	PENTE OUI	ANGLE OUI	DALLE BÉTON OUI	1m10	1m40	1m60	2m00	2m20	2m50	
POTEAU ORION 	POTEAU ET PLATINE RAPPORTÉE		PENTE OUI TOUS LES 10cm	ANGLE OUI	DALLE BÉTON OUI	0m70	1m10	1m30	1m60	1m80	2m00	

# ACCESSOIRES POUR LA POSE DE VOTRE CLÔTURE

## CLÔTURES SOUDÉES EN PANNEAUX INDUSTRIELLES

PANNEAU	GAMME INDUSTRIELLE	
	GENO	ARGO
TYPE	200 x 55 mm	
MAILLE	200 x 55 mm	
FIEL DIAMÈTRE	4 mm (vertical) et 5 mm (horizontal)	5 mm
COLORIS		
PICOTS DÉFENSIFS	OUI	OUI
LONGUEUR	2m50	2m50
GARANTIE	10 ANS	10 ANS
POTEAUX ASSOCIÉS	ORION	ARGO
VISUEL PRODUIT		
AVANTAGES PRODUITS	Esthétique et économique	Robuste, polyvalent et esthétique
RÉSISTANCE	★ ★ ★	★ ★ ★ ★
ESTHÉTIQUE	★ ★ ★	★ ★ ★ ★
FACILITÉ DE POSE	★ ★ ★ ★	★ ★ ★ ★
BUDGET	€ €	€ € € €
UTILISATIONS		

CLÔTURE SOUDÉE EN PANNEAUX INDUSTRIELLE	GENO	MAILLE 200 x 55mm	FIL Ø 4 et 5mm	PANNEAU	DIMENSIONS DISPONIBLES						
					0m63	0m83	1m03	1m23	1m53	1m73	1m93
CLÔTURE SOUDÉE EN PANNEAUX INDUSTRIELLE	ARGO	MAILLE 200 x 55mm	FIL Ø 5mm	PANNEAU	0m63	0m83	1m03	1m23	1m50	1m73	1m93

POTEAU ORION	SCELLEMENT	POTEAU À ENCOCHES POSE RAPIDE ET FACILE SANS ACCESSOIRES	PENTE OUI TOUS LES 10cm	ANGLE OUI	DALLE BÉTON OUI	CONSEILS DE MISE EN ŒUVRE						
						0m63	0m83	1m03	1m23	1m53	1m73	1m93
POTEAU ORION						1m10	1m30	1m40	1m60	2m00	2m20	2m50
POTEAU ORION						POTEAU ET PLATINE RAPPORTÉE	ANGLE OUI	DALLE BÉTON OUI	0m70	xx	1m10	1m30
POTEAU ARGO						1m10	1m30	1m40	1m60	2m00	2m20	2m50
POTEAU ARGO						POTEAU ET PLATINE RAPPORTÉE	ANGLE OUI 90° AVEC FEUILLURE	DALLE BÉTON OUI	0m70	0M90	1m10	1m30

# RONCES

## DESCRIPTIF PRODUITS

### ❖ RONCE ACIER DUR : SCORPIO

- Fil acier dur diamètre 1.7 mm (charge rupture > 440 kg).
- Galvanisation CRAPAL 2 (Zinc + Alu), 2 fois la durée de vie d'une ronce galvanisée riche (A).
- Torsions alternées 4 picots espacés de 10cm.

Désignation Ø Fil x picots x espacement	Longueur	Poids / kg
1.7 x 4 x 10	100 m	5.10
	250 m	12.70

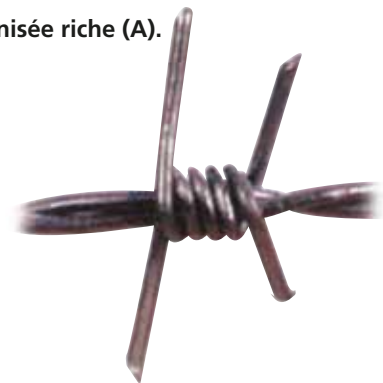

### ❖ RONCE TYPE EUROPE

- Fil acier doux diamètre 2.2mm, 2.4mm et 2.7mm.
- Galvanisation standard (D) ou CRAPAL 2 (Zinc + Alu), 2 fois la durée de vie d'une ronce galvanisée riche (A).
- Torsions alternées 4 picots espacés de 10cm.

Désignation Ø Fil x picots x espacement	Longueur	Poids / kg
2.2 x 4 x 10	200 m	14.80
2.4 x 4 x 10	200 m	17.80
2.7 x 4 x 10	200 m	21.40
2.7 x 2 x 10	200 m	19.40



### ❖ RÉSEAU CONCERTINA RASOIR

- Feuillard tranchant à lames de 0.5mm sur âme métallique en acier haute résistance.
- Longueur utile : 10/12m. Nombre de spires : 30. Diamètre 710 mm.

Épaisseur / mm	Diamètre âme / mm	Longueur lame / mm	Largeur lame / mm	Espacement / mm
0.5	2.5	22	15	34

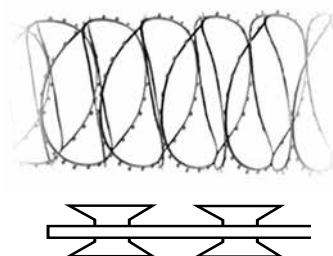

## UTILISATIONS CONSEILLÉES



# CLÔTURE NOUÉE GALVANISÉE + PRAIRIE LOURD

## DESCRIPTIF PRODUITS

### ❖ CLÔTURE NOUÉE GALVANISÉE

- Fil de lisière diamètre : 2.4 mm.
- Autres fils diamètre : 1.9 mm.
- Finition : Galvanisée riche (A).
- Mailles progressives.
- Clôture souple et économique.

Désignation	Hauteur	Poids / kg	Longueur
60-6-15	0m60	14.30	50 ml
80-7-15	0m80	17.30	
100-8-15	1m00	20.30	
100-9-15	1m00	21.70	
100-10-15	1m00	23.30	
120-9-15	1m20	23.50	
120-16-15	1m20	31.20	
145-18-15	1m50	39.20	
150-11-15	1m50	27.40	
200-21-15	2m00	47.90	

### ❖ PRAIRIE LOURD

- Fil de lisière diamètre : 3.7 mm.
- Autres fils diamètre : 3.0 mm.
- Finition : Crapal 4 (Zinc + Alu).
- Mailles progressives.

Désignation	Hauteur	Poids / kg	Longueur
80-8-15	0m80	46.10	50 ml
100-9-15	1m00	53.00	
120-10-15	1m20	60.40	
140-11-15	1m40	68.30	

## PRÉCONISATIONS DE POSE

- Poteaux complémentaires :
  - Poteau Té et jambes de force galvanisés.
  - Poteaux Lux et jambes de force galvanisés.
- Longueur poteaux = hauteur clôture + 50 cm.
- Accessoires de pose :
  - Fils à lier ou agrafes.
  - Tendeurs.
  - Fils de tension.
  - Barres de tension.
  - Pose avec le poteau Lux : utilisation de la Pince Lux et agrafes Galva.

## UTILISATIONS CONSEILLÉES

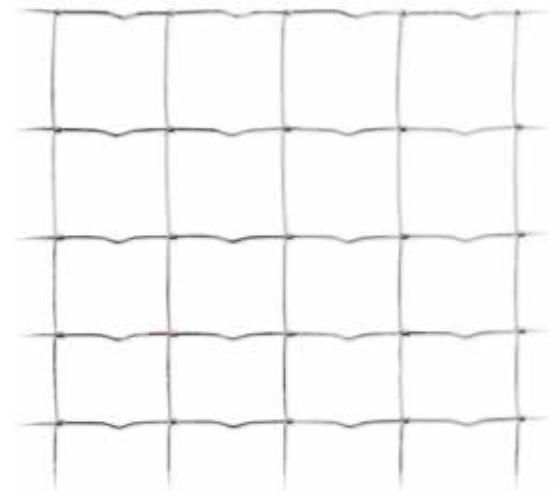

### CLÔTURE NOUÉE GALVANISÉE

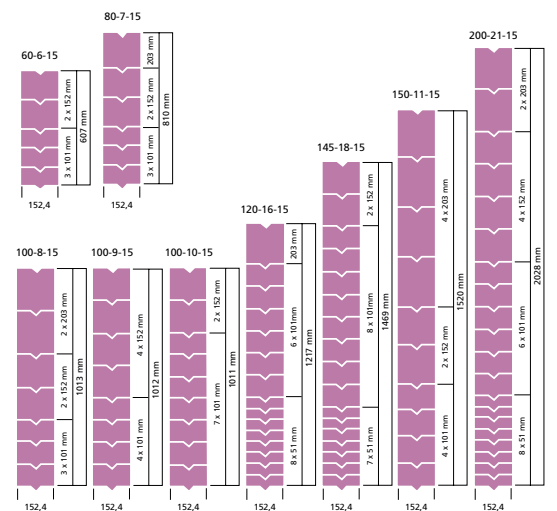

### PRAIRIE LOURD

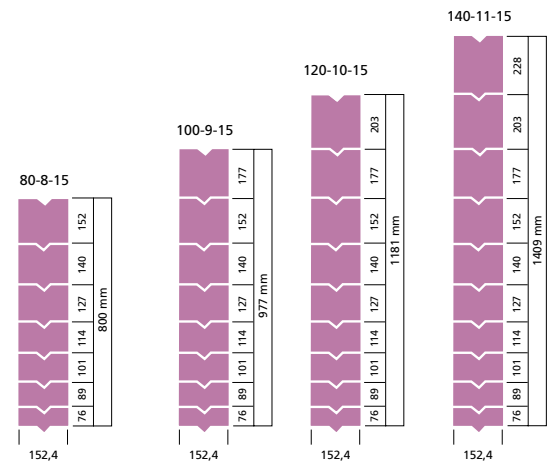

# TRIPLE TORSION

## DESCRIPTIF PRODUIT

Triple Torsion galvanisé			
Ø du fil / mm	Maille / mm	Hauteur	Longueur
0.7	13 x 13	0m50	50 ml / 25 ml / 10 ml / 5 ml
		1m00	
	20 x 20	0m50	50 ml / 25 ml
		1m00	
0.8	25 x 25	0m50	50 ml / 25 ml / 10 ml
		0m75	50 ml
		1m00	50 ml / 25 ml / 10 ml
		1m20	50 ml
		1m50	
		2m00	
0.9	40 x 40	0m50	50 ml
		1m00	50 ml
		1m50	
		2m00	
1.0	50 x 50	1m00	50 ml
		1m20	
		1m50	
		2m00	



Triple Torsion plastifié			
Ø du fil / mm	Maille / mm	Hauteur	Longueur
1.0	13 x 13	0m50	25 ml / 10 ml
		1m00	
	25 x 25	0m50	25 ml / 10 ml
		1m00	

## AVANTAGES PRODUIT

- Solution idéale pour clore volières, poulaillers, clapiers et protéger les jeunes plants.

## UTILISATIONS CONSEILLÉES



Agriculture



Jardin-verger

# FERMETTE

## DESCRIPTIF PRODUIT

Fermette galvanisé			
Ø du fil / mm	Maille / mm	Hauteur	Longueur
0.65	6.5 x 6.5	1m00	25 ml
0.8	13 x 13	0m50	5 ml / 10 ml / 25 ml
		1m00	
		1m50	25 ml
1.0	13 x 13	1m00	25 ml
	19 x 19	1m00	25 ml
1.4	19 x 19	1m00	25 ml
1.5	25 x 25	1m00	
1.8	25 x 13	1m00	
	25 x 25	1m00	

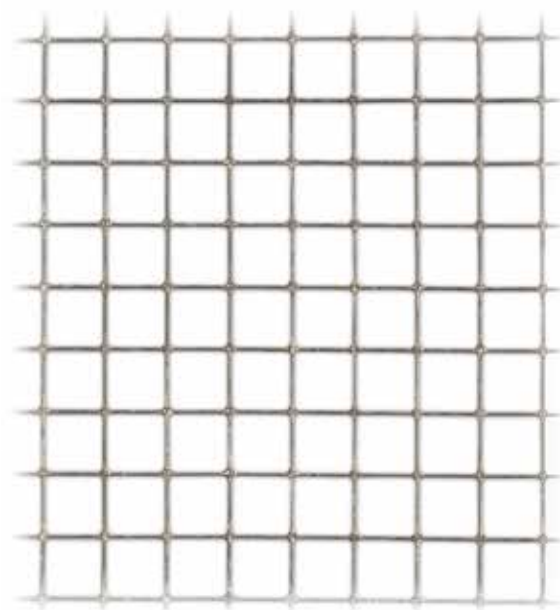

Fermette plastifié			
Ø du fil / mm	Maille / mm	Hauteur	Longueur
1.1	13 x 13	0m50	5 ml / 10 ml / 25 ml
		1m00	

## AVANTAGES PRODUIT

- Solution idéale pour volières, petit élevage, armature panneaux isolants, protection balcons et fenêtres.

## UTILISATIONS CONSEILLÉES



Agriculture



Habitation

## DESCRIPTIF PRODUIT

### ❖ CONCEPT POTEAUX CLOÉ + ACCESSOIRES DE POSE

- Permet la pose de tous les types de clôtures.
- Coloris : Vert RAL **6005** et Noir RAL **9005**



Hauteur clôture	Poteaux	Longueur	Poids / kg	
			Vert RAL 6005	Noir RAL 9005
0m80 / 1m00	T30 x 40 x 3,5	1m20	1.63	1.63
1m00 / 1m20	T30 x 40 x 3,5	1m45*	1.97	1.97
1m20 / 1m50	T30 x 40 x 3,5	1m75*	2.38	2.38
1m50 / 1m75	T30 x 40 x 3,5	2m00*	2.72	2.72
1m75	T30 x 40 x 3,5	2m25	3.06	3.06
2m00	T30 x 40 x 3,5	2m50	3.40	3.40

## AVANTAGES PRODUITS

- UN POTEAU TRÈS RIGIDE
  - La forme très particulière du profil acier lui confère une très grande rigidité à la torsion et à la flexion.
  - Les perçages sont compatibles avec les gammes standards et les jambes de force universelles.
- Revêtement PROTECZINC : Triple protection anticorrosion, garantie 10 ans contre la corrosion.

## PRÉCONISATIONS DE POSE

- Pose de grillages simple torsion :
  - Fils de tension, tendeurs, agrafes et barres de tension.
- Pose de clôtures soudées en rouleaux :
  - Fils de tension, tendeurs, agrafes et barres de tension.
  - Bloc de fixation CLOÉ pour clôtures soudées en rouleaux (1).
- Pose de clôtures soudées en panneaux :
  - Bloc de fixation CLOÉ pour panneaux (2).



### Systèmes de fixation de poteaux Té30, CLOÉ et jambes de force en L

	Poids / kg	Conditionnement
Ancre de fixation Poteau / Terre	1.42	Boîte 10 p.
Fiche de fixation Jambe de force / Terre	0.45	Boîte 10 p.
Enclume / Enfoncer ancre / Masse	1.30	Boîte 5 p.
Platine de fixation Poteau / Mur	0.45	Boîte 10 p.
Patte de fixation Jambe de force / Mur	0.04	Boîte 10 p.



# POTEAUX TÉ ET CORNIÈRES L

galvanisé, plastifié sur métal

## DESCRIPTIF PRODUIT

### ❖ POTEAUX TÉ ET JAMBES DE FORCES



Hauteur clôture	Poteaux	Longueur	Poids / kg selon revêtement		
			Galva à chaud GALVA	Phosphate 6005	Thermozinc 6005 9010
0m40 / 0m50	Té 30 x 30 x 3,5	0m75		1.10	1.10
0m80	Té 30 x 30 x 3,5	1m00	1.46	1.46	1.46
0m80 / 1m00	Té 30 x 30 x 3,5	1m20	1.75	1.75	1.75
1m00 / 1m20	Té 30 x 30 x 3,5	1m45	2.12	2.12	2.12
1m20 / 1m50	Té 30 x 30 x 3,5	1m75	2.55	2.55	2.55
1m50 / 1m75	Té 30 x 30 x 3,5	2m00	2.92	2.92	2.32
1m50 / 1m75	Té 35 x 35 x 4	2m00		3.71	3.71
1m75 / 2m00	Té 35 x 35 x 4	2m25	4.18	4.18	4.18
1m75 / 2m00	Té 35 x 35 x 4	2m50	4.65	4.65	4.65
1m50 / 1m75	Té 40 x 40 x 4,5	2m00	5.08	5.08	5.08
1m75 / 2m00	Té 40 x 40 x 4,5	2m25	5.71	5.71	5.71
2m00	Té 40 x 40 x 4,5	2m50	6.35	6.35	6.35
Longueur poteau	Jambes de force				
1m00 / 1m20	Cornière 25 x 3	1m20	1.34	1.34	1.34
1m50	Cornière 25 x 3	1m50	1.68	1.68	1.68
1m75	Cornière 25 x 3	1m75		1.96	1.96
1m50 / 1m75	Cornière 25 x 3	2m00		2.24	
1m75 / 2m00	Cornière 25 x 3	2m00	2.24		2.24
2m00 / 2m25	Cornière 25 x 3	2m25			2.52
1m75 / 2m00	Cornière 30 x 3	2m00	2.40	2.40	
2m25 / 2m50	Cornière 30 x 3	2m25	2.70	2.70	

### ❖ POTEAUX CORNIÈRES "L" ET JAMBES DE FORCES

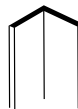

Hauteur clôture	Poteaux	Longueur	Poids / kg selon revêtement		
			Galva à chaud GALVA	Phosphate 6005	Thermozinc 6005 9010
0m80 / 1m00	L 35 x 35 x 3,5	1m20	2.22	2.22	2.22
1m00 / 1m20	L 35 x 35 x 3,5	1m45	2.78	2.78	2.78
1m20 / 2m50	L 40 x 40 x 4	1m75	4.24	4.24	4.24
1m50 / 1m75	L 45 x 45 x 4,5	2m00	6.08	6.08	6.08
1m75 / 2m00	L 45 x 45 x 4,5	2m25	8.48	8.48	8.48
2m00	L 50 x 50 x 5	2m40	9.00	9.00	9.00
Longueur poteau	Jambes de force				
1m20	L 30 x 30 x 3	1m20	1.44	1.44	1.44
1m50	L 30 x 30 x 3	1m50	1.80	1.80	1.80
1m75	L 35 x 35 x 3,5	1m75	3.24	3.24	3.24
2m00	L 40 x 40 x 4	2m00	4.80	4.80	4.80
2m25	L 40 x 40 x 4	2m25	5.40	5.40	5.40
2m40	L 40 x 40 x 4	2m40	5.76	5.76	5.76

## DESCRIPTIF PRODUIT

### ❖ POTEAUX TUBE Type LUX à crémaillère longitudinale.

- Poteau LUX diamètre 50 mm / 1.5 mm plastifié Vert RAL **6005** .

Hauteur clôture	Poteaux	Longueur	Poids / kg
0m40 / 0m50	POTEAU LUX50 - 1.5 mm	0m85	1.70
0m80	POTEAU LUX50 - 1.5 mm	1m05	2.10
0m80 / 1m20	POTEAU LUX50 - 1.5 mm	1m25	2.50
1m00 / 1m20	POTEAU LUX50 - 1.5 mm	1m55	3.10
1m20 / 1m50	POTEAU LUX50 - 1.5 mm	1m80	3.60
1m50 / 1m75	POTEAU LUX50 - 1.5 mm	2m05	4.10
1m75 / 2m00	POTEAU LUX50 - 1.5 mm	2m35	4.70
2m00	POTEAU LUX50 - 1.5 mm	2m50	5.00
2m00	POTEAU LUX50 - 1.5 mm	2m85	5.70
xx	PLATINE LUX50 VF	xx	1.60

- Poteau LUX diamètre 80 mm / 1.5 mm plastifié Vert RAL **6005** .

Hauteur clôture	Poteaux	Longueur	Poids / kg
1m00	POTEAU LUX80 - 1.5 mm	1m55	4.65
1m20	POTEAU LUX80 - 1.5 mm	1m80	5.40
1m50	POTEAU LUX80 - 1.5 mm	2m05	6.15
1m75	POTEAU LUX80 - 1.5 mm	2m35	7.05
2m00	POTEAU LUX80 - 1.5 mm	2m50	7.50
2m20	POTEAU LUX80 - 1.5 mm	2m85	8.55
2m75 / 2m80	POTEAU LUX80 - 1.5 mm	3m40	10.20
3m50 / 3m80	POTEAU LUX80 - 1.5 mm	4m40	13.20
xx	PLATINE LUX80 VF	xx	1.65

Poteau LUX80 Renforcé : autres longueurs disponibles sur demande : De 5m00 à 11m00 : Nous consulter !

- JAMBES DE FORCE POUR POTEAUX LUX Plastifié Vert RAL **6005** et visserie (vis et écrou).

Poteaux	Longueur	Poids / kg
JDF LUX35VF avec visserie	1m25	1.50
JDF LUX40VF avec visserie	1m80	2.16
JDF LUX40VF avec visserie	2m35	2.82
JDF LUX40VF avec visserie	2m50	3.00

Coloris Blanc RAL **9010** ou galvanisation Sendzimir disponibles sur demande : Nous consulter !

### ❖ ACCESSOIRES POUR POTEAUX LUX.

- BAVOLET LUX pour poteaux LUX50 et LUX80.

Poteaux	Longueur	Poids / kg
BAVOLET SIMPLE 0m30 pour LUX50 VF	0m30	0.60
BAVOLET SIMPLE 0m30 pour LUX80 VF	0m80	0.90

- SUPPORTS LUX Plastifié Vert RAL **6005** (vis de fixation sur poteau LUX incluse).

SUPPORT LUX ANGLE EXTÉRIEUR VF  
SUPPORT LUX DÉPART DROITE VF  
SUPPORT LUX DÉPART GAUCHE VF  
SUPPORT LUX ANGLE INTÉRIEUR VF  
SUPPORT TENSION DROIT VF

- TENAILLES ET AGRAFES

PINCES AGRAFES POUR POTEAUX LUX  
AGRAFES GALVA POUR POTEAUX LUX

xx  
Boîte de 800 p.



# FILS À LIER & FILS DE TENSION

## DESCRIPTIF PRODUIT

FILS À LIER		
Revêtement	Diamètre x longueur	Poids / Kg
Alliage Alu	1.8 mm x 150 m	1.00
Galvanisé standard (D)	0.9 mm x 50 m	0.27
	1.2 mm x 50 m	0.44
Galvanisé riche (A)	1.3 mm x 50 m	0.52
	1.3 mm x 100 m	1.04
Plastifié vert, blanc, noir ou anthracite	1.6 mm x 50 m	0.50
	1.6 mm x 100 m	1.00



FILS DE TENSION		
Revêtement	Diamètre x longueur	Poids / Kg
Alliage Alu	3.0 mm x 100 m	2.00
	3.9 mm x 100 m	3.50
Galvanisé standard (D) ou Galvanisé riche (A)	2.1 mm x 100 m	3.00
	2.7 mm x 100 m	4.50
	3.0 mm x 100 m	5.50
Plastifié vert, blanc, noir ou anthracite selon Ø	2.4 mm x 50 m	0.94
	2.4 mm x 100 m	1.88
	2.7 mm x 50 m	1.10
	2.7 mm x 100 m	2.20
	3.1 mm x 100 m	3.10
	3.8 mm x 100 m	5.00
	4.2 mm x 100 m	5.90
4.4 mm x 100 m	9.98	



BOBINOTS	
Désignation	Poids / Kg
Fil à lier n° 3 vert / 1.15 mm / 50 ml	0.26
Fil à lier n° 5 vert / 1.35 mm / 50 ml	0.40
Fil à lier n° 11 vert / 1.6 mm / 50 ml	0.52



# RAIDISSEURS, PINCES, AGRAFES, BARRES DE TENSION

## DESCRIPTIF PRODUIT

RAIDISSEURS		
Revêtement	Désignation	Poids / Kg
Zingué (EZn)	n°2	0.07
	n°3	0.12
Galvanisé à chaud	n°2	0.07
	n°3	0.12
	n°4	0.23
Plastifié vert, blanc, noir ou anthracite	n°2	0.07
	n°3	0.12
	n°4 (vert)	0.23
Inox	n°3	0.12



PINCES	
Désignation	Poids / Kg
Pince de tension pour grillages soudés	0.31
pince agrafe BABY GRAF 16 20	0.21
Pince agrafe TOP GRAF 20	1.01



AGRAFES OMÉGA		
Revêtement	Désignation x quantité	Poids / Kg
Galvanisé	VR 16 x 250	0.08
	VR 16 x 1250	0.35
	VR 20 x 200	0.18
	VR 20 x 1000	0.73
Plastifié vert, blanc, noir ou anthracite	VR 16 x 250	0.07
	VR 16 x 1250	0.30
	VR 20 x 200	0.15
	VR 20 x 1000	0.74



BARRES DE TENSION Ø 7 mm		
Revêtement	Désignation	Poids / Kg
Galvanisé	1m05	0.31
	1m25	0.37
	1m55	0.46
	1m80	0.54
	2m05	0.61
	2m05	0.61
Plastifié vert, noir ou anthracite	1m05	0.24
	1m25	0.31
	1m55	0.36
	1m80	0.42
	2m05	0.48
	2m05	0.48

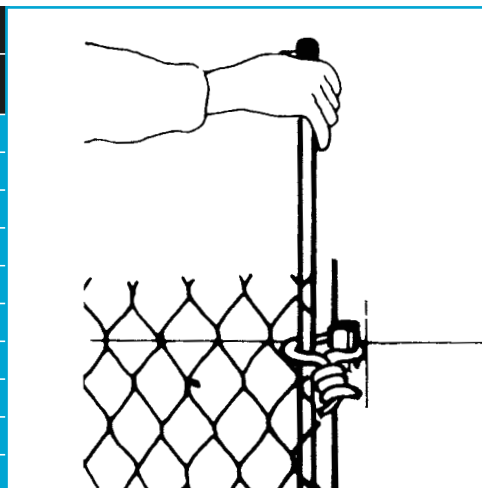

# FILS CONDITIONNÉS, ÉPINGLES, ÉTENDOIRS ET FILS À LINGE

## DESCRIPTIF PRODUIT

### ÉTENDOIRS À LINGE TÉ 40 mm

Pré-assemblé, composé de 2 poteaux avec traverses, percées de 4 trous, longueur 500 mm fixées par une pièce té et de 2 jambes de force.

Revêtement	Poids / Kg
Plastifié vert	18.00

### FIL À LINGE

Revêtement	Longueur botte / ml	Poids / Kg
Vert	20	0,45
Blanc	20	0,45
Nylon 3 mm	20	0,65

### FILS CONDITIONNÉS

Diamètre au fil	Poids / Kg selon revêtement du fil	
	Fil galvanisé standard (D)	Fil galvanisé riche (A)
1.8 mm	5.00	5.00
2.0 mm	5.00	5.00
2.1 mm	5.00	5.00
2.4 mm		5.00
2.7 mm	5.00	5.00
3.0 mm	5.00	5.00
3.9 mm		5.00

### ÉPINGLES À GRILLAGE POUR POTEAU BÉTON

Désignation	Largeur / cm	Conditionnement
Épingles à grillage	13.00	50 p.



# CARRELEURS ET CRAMPILLONS

## DESCRIPTIF PRODUIT

### ❖ GRILLAGE CARRELEUR

Grillage Carreleur Standard en rouleaux, conforme au DTU	
Non galvanisé pour chapes. Conforme à la norme AFNOR NFP 61 - 202 - 1 - Réf. DTU 52.1	
Masse mini au m <sup>2</sup> DTU	650 g
Mailles / mm	50 x 50
Ø fils / mm	1.8 x 1.4
Largeur	1m00
Longueur rouleau	50 m
Poids / kg	33



Grillage Carreleur Standard en panneaux, conforme au DTU		
Mailles 50 x 50mm, sauf mailles extérieures 100 x 50mm pour recouvrement. Uniquement à la palette.		
Ø fils galvanisés	Poids / kg	Nombre panneaux / palette
1.8 mm	1.38	500



- Avantage produit : mise en œuvre facile.
- Utilisations conseillées : armatures chapes, revêtements de sols scellés et chauffage au sol.

### ❖ CRAMPILLONS

Crampillons galvanisés	
Seaux plastiques de 5 kg	
Diamètre x Longueur	Nombre au kg
3.5 x 35 mm	199
4.5 x 40 mm	105
5.0 x 50 mm	68



Crampillons galvanisés	
Boîte fenêtre de 1 kg	
Cartons 10 kg	
Diamètre x Longueur	Nombre au kg
2.7 x 27 mm	434
3.0 x 30 mm	316



# GABION ZINC ALU

## DESCRIPTIF PRODUIT



Fils de 4,5 mm

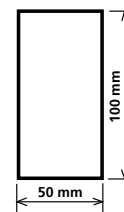
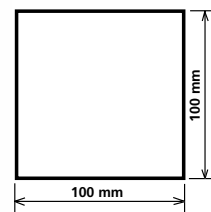

▪ Montage possible avec des agrafes CL35 (sans spirales d'assemblage).

Kits	Détail	Maille / mm	Poids / kg
Kit gabion zinc alu 500x500x500	6 panneaux 500x500 mm 12 spirales d'assemblage de 500 mm 2 renforts de 534 mm	100 x 50	6,94
		100 x 100	5,14
Kit gabion zinc alu 1000x500x500	4 panneaux 1000x500 mm 2 panneaux 500x500 mm 8 spirales d'assemblage de 500 mm 4 spirales d'assemblage de 1000 mm 4 renforts de 534 mm	100 x 50	11,12
		100 x 100	8,12
Kit gabion zinc alu 1000x1000x1000	6 panneaux 1000x1000 mm 12 spirales d'assemblage de 1000 mm 8 renforts de 1036 mm	100 x 50	25,28
		100 x 100	18,08
Kit gabion zinc alu 1500x500x500	4 panneaux 1500x500 mm 2 panneaux 500x500 mm 4 spirales d'assemblage de 1500 mm 4 spirales d'assemblage de 500 mm 6 renforts de 534 mm	100 x 50	15,34
		100 x 100	11,10
Kit gabion zinc alu 1500x500x1000	2 panneaux 1500x500 mm 2 panneaux 1500x1000 mm 2 panneaux 1000x500 mm 4 spirales d'assemblage de 1500 mm 4 spirales d'assemblage de 1000 mm 4 spirales d'assemblage de 500 mm 12 renforts de 534 mm	100 x 50	23,30
		100 x 100	16,68
Kit gabion zinc alu 2000x500x500	4 panneaux 2000x500 mm 2 panneaux 500x500 mm 8 spirales d'assemblage de 1000 mm 8 spirales d'assemblage de 500 mm 7 renforts de 534 mm	100 x 50	19,47
		100 x 100	14,03
Kit gabion zinc alu 2000x500x1000	2 panneaux 2000x500 mm 2 panneaux 2000x1000 mm 2 panneaux 1000x500 mm 12 spirales d'assemblage de 1000 mm 4 spirales d'assemblage de 500 mm 14 renforts de 534 mm	100 x 50	29,26
		100 x 100	20,84
Kit gabion zinc alu 2000x1000x500	2 panneaux 2000x1000 mm 2 panneaux 2000x500 mm 2 panneaux 1000x500 mm 12 spirales d'assemblage de 1000 mm 4 spirales d'assemblage de 500 mm 4 renforts de 534 mm 3 renforts de 1036 mm	100 x 50	29,06
		100 x 100	20,64

# PORTAILS ET PORTILLONS

## DESCRIPTIF PRODUIT

### Portillon PROMO plastifié Vert RAL 6005

Poteaux tube acier diamètre 48 mm. Cadre tube acier diamètre 40 mm. Remplissage grillage soudé maille 100 x 50 mm. Fil 4 mm. Poignée PVC noire et serrure encastrée avec cylindre.

Largeur x Hauteur	Poids / kg
1m00 x 1m00	14
1m00 x 1m20	16
1m00 x 1m50	18



### Portillon Forte plastifié Vert RAL 6005, Noir RAL 9005 et Anthracite RAL 7016

Poteaux diamètre 60 mm. Cadre diamètre 40 mm. Remplissage soudé maille 50 x 50 mm. Fil 4 mm. Gonds galvanisés réglables. Serrure encastrée galvanisée réversible pour canon européen. Poignées PVC noir.

Largeur x Hauteur	Poids / kg
1m00 x 1m00	17.00
1m00 x 1m25	19.00
1m00 x 1m50	22.00
1m00 x 1m75	25.00
1m00 x 2m00	28.00



Disponible sur demande : passage 1m25.

### Portails Forte à 2 vantaux plastifié Vert RAL 6005, Noir RAL 9005 et Anthracite RAL 7016

Poteaux diamètre 60 mm. Cadre diamètre 40 mm. Remplissage soudé maille 50 x 50 mm. Fil 4 mm. Gonds galvanisés réglables. Baïonnette et sabot galvanisé. Serrure encastrée galvanisée réversible pour canon européen. Poignées PVC noir.

Largeur x Hauteur	Poids / kg
3m00 x 1m00	31.00
3m00 x 1m25	36.00
3m00 x 1m50	41.00
3m00 x 1m75	47.00
3m00 x 2m00	52.00





# PORTAILS ET PORTILLONS

## DESCRIPTIF PRODUIT

### Portillon résidentiel remplissage panneaux soudé

Acier galvanisé Sendzimir + plastification polyester

Largeur	1m00
Remplissage soudé maille	200 x 55 mm
Fil diamètre	5 mm
Hauteurs	1m03 - 1m23 - 1m53 - 1m73 - 1m93
Montants	50 x 50 mm
Piliers	60 x 60 mm



#### Autres caractéristiques :

- Ouverture intérieur 90° poussant droit.
- Serrure encastrée réversible et cylindre.
- Poignée PVC noir.

Coloris Vert RAL **6005** , Noir RAL **9005** et Anthracite RAL **7016** .

### Portail et portillon standard remplissage panneaux soudé

Acier + double plastification polyester

Largeur	Portillon : 1m00 / 1m20 / 1m50 Portail : 2m00 à 4m00
Remplissage soudé maille	200 x 55 mm
Fil diamètre	5 mm
Hauteurs	1m03 - 1m23 - 1m53 - 1m73 - 1m93
Cadre	Montants : 50 x 50 mm Traverses : 50x20 mm
Piliers	80 x 80 mm (Portillon) 100x100 mm (Portail)



#### Autres caractéristiques :

- Ouverture intérieur 180° poussant droit (réversible).
- Articulations réglables Ø 16 mm.
- Gâche à visser / Serrure et cylindre européen.
- Options complémentaires : Nous consulter !

Coloris Vert RAL **6005** , Noir RAL **9005** et Anthracite RAL **7016** . Autres RAL sur demande.



## DESCRIPTIF PRODUIT

Portillon Résidentiel Barreudé	
Acier galvanisé Sendzimir + plastification polyester	
Largeur	1m00
Barreaux verticaux espacés de 110 mm	20 x 20 mm
Hauteurs	1m00 - 1m20 - 1m50 - 1m75 - 2m00
Cadre	40 x 40 mm
Piliers	60 x 60 mm

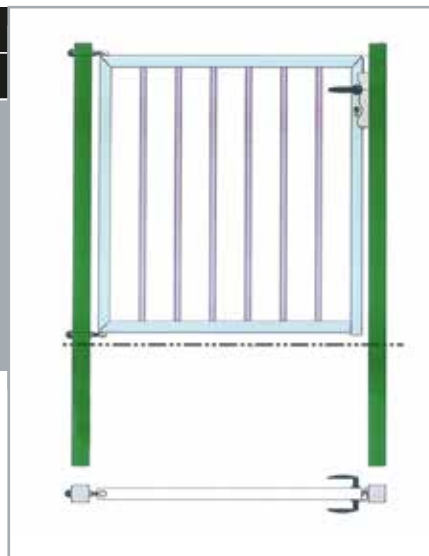

### Autres caractéristiques :

- Ouverture intérieur 90° poussant droit (réversible).
- Gonds réglables Ø 12 mm.
- Gâche à visser / Serrure encastrée avec cylindre.
- Portails largeur 3m00 et 4m00 disponibles sur demande.

Coloris vert RAL **6005** , Noir RAL **9005** et Anthracite RAL **7016** .

Portillon Standard Barreudé	
Acier galvanisé Sendzimir + plastification polyester	
Largeur	1m00 - 1m25 - 1m50
Barreaux verticaux espacés de 110 mm	35 x 35 x 1.5 mm
Hauteurs	1m00 - 1m25 - 1m50 - 1m75 - 2m00
Cadre	60 x 40 x 1,5 mm
Piliers	100 x 100 x 2 mm

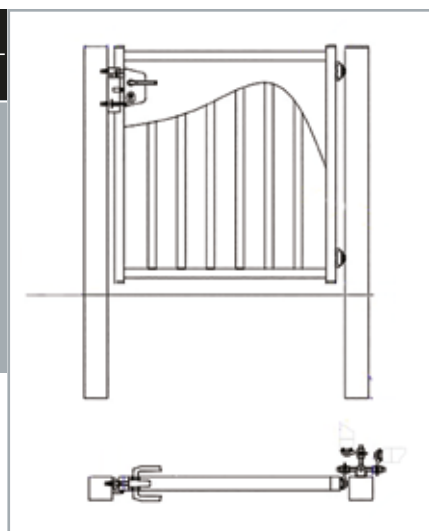

### Autres caractéristiques :

- Ouverture intérieur 180° poussant droit (réversible).
- Articulations réglables Ø 16 mm.
- Gâche à visser / Serrure LOCINOX.

Coloris vert RAL **6005** , Noir RAL **9005** et Anthracite RAL **7016** .

Portillon pivotant à 2 vantaux Standard Barreudé	
Acier galvanisé Sendzimir + plastification polyester	
Largeur	3m00 / 4m00 / 5m00 / 6m00
Barreaux verticaux espacés de 110 mm	35 x 35 x 1.5 mm
Hauteurs	1m00 - 1m25 - 1m50 - 1m75 - 2m00
Cadre tube carré	Montants 60 x 40 x 1,5 mm Traverses 60 x 40 x 1,5 mm
Piliers	100 x 100 x 2 mm

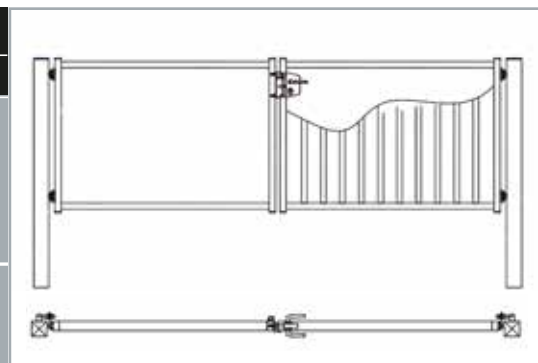

### Autres caractéristiques :

- Ouverture intérieur 180° poussant droit (réversible).
- Articulations réglables Ø 16 mm.
- Gâche à visser / Serrure LOCINOX.
- Verrou baïonnette / Butée centrale à sceller.

Coloris vert RAL **6005** , Noir RAL **9005** et Anthracite RAL **7016** .

# PORTAILS ET PORTILLONS

## DESCRIPTIF PRODUIT

### Portillon Industriel Barreauté

Acier galvanisé Sendzimir + plastification polyester

Largeur	1m00 - 1m20 - 1m50
Barreaux verticaux espacés de 110 mm	25 x 25 x 1.5 mm
Hauteurs	1m00 - 1m20 - 1m50 1m75 - 2m00 - 2m50
Cadre tube carré	50 x 50 x 1,5 mm
Piliers	80 x 80 x 3 mm

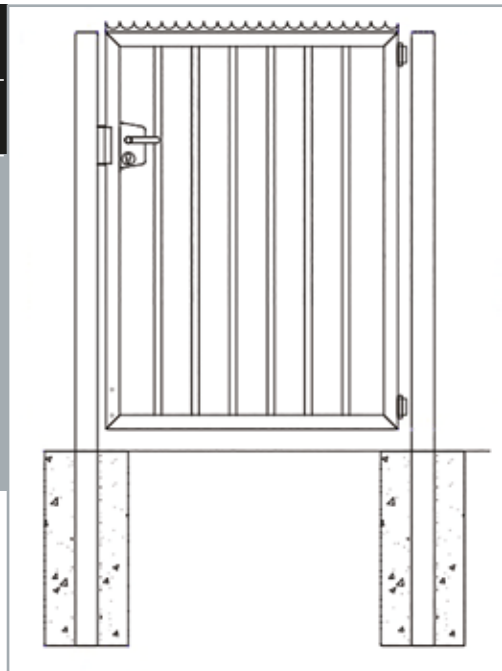

#### Autres caractéristiques :

- Ouverture intérieur 180° poussant droit (réversible).
- Articulations réglables Ø 16 mm.
- Gâche à visser / Serrure LOCINOX.
- Options complémentaires : Nous consulter !

Coloris vert RAL **6005** , noir RAL **9005** et Anthracite RAL **7016** . Autres RAL sur demande. Coloris 

### Portail Pivotant à 2 vantaux Industriel Barreauté

Acier galvanisé Sendzimir + plastification polyester

Largeur de passage	2m00 à 6m00
Barreaux verticaux espacés de 110 mm	25 x 25 x 1.5 mm
Hauteurs	1m00 - 1m20 - 1m50 1m80 - 2m00 - 2m50
Cadre tube carré	50 x 50 x 1,5 mm
Piliers	100 x 100 x 3 mm / 120 x 120 x 3 mm selon la hauteur

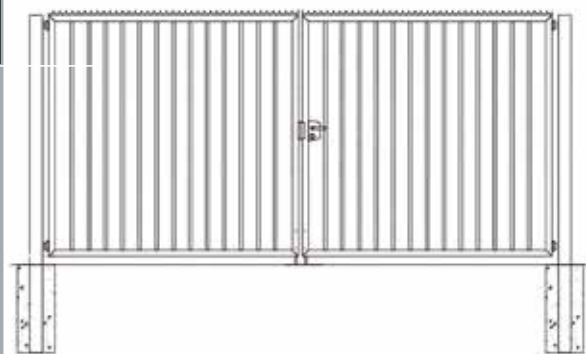

#### Autres caractéristiques :

- Ouverture intérieur 180° poussant droit (réversible).
- Articulations réglables Ø 16 mm.
- Gâche à visser / Serrure LOCINOX.
- Verrou baïonnette / Butée centrale à sceller.
- Options complémentaires : Nous consulter !

Coloris vert RAL **6005** , noir RAL **9005** et Anthracite RAL **7016** . Autres RAL sur demande. Coloris 

## DESCRIPTIF PRODUIT

Portail Coulissant Basic	
Acier galvanisé Sendzimir + plastification polyester	
Hauteurs disponibles	1m50 - 1m75 - 2m00
Largeurs disponibles	4m00 - 5m00 - 6m00
Poutre basse tube carré	80 x 80 mm
Cadre tube carré	80 x 80 mm
Barreaux verticaux espacés de 110 mm	25 x 25 mm
1 x Pilier de guidage (sur platine)	100 x 100 mm
1 x Pilier de réception (sur platine)	100 x 100 mm

CONFORME  
À LA NORME  
EN 13241-1

### Accessoires :

Rail à sceller ou à visser. Maintien en position ouverte par un verrou levier. Olives de guidage Ø 45mm réglables, butée arrière à visser, galets de roulement Ø 100mm encastrés dans la poutre basse, trappes de visite sur piliers de guidage / réception gâche inox + serrure LOCINOX.

Portail Coulissant Medium	
Acier galvanisé Sendzimir + plastification polyester	
Hauteurs disponibles	1m50 - 1m75 - 2m00
Largeurs disponibles	3m00 - 4m00 - 5m00 - 6m00
Poutre basse tube rectangulaire	180 x 80 mm
Cadre tube carré	80 x 80 mm
Barreaux verticaux espacés de 110 mm	25 x 25 mm
1 x Portique de guidage (sur platine)	100 x 100 mm
1 x Portique de réception (sur platine)	100 x 100 mm

CONFORME  
À LA NORME  
EN 13241-1

### Accessoires :

Rail à sceller ou à visser. Maintien en position ouverte par un verrou levier. Olives de guidage Ø 45mm réglables, butée arrière à visser, galets de roulement Ø 160mm encastrés dans la poutre basse, trappes de visite sur portiques guidage / réception gâche inox + serrure LOCINOX.



Basic

Medium

Coloris vert RAL **6005** , noir RAL **9005** , blanc RAL **9010** , et anthracite RAL **7016** . Autres RAL sur demande. Coloris 

Autres dimensions ou options : Nous consulter !

GARANTIE • CONTRE LA CORROSION • 10 ANS

Portails barreautés autoportants.  
Gamme Basic et Medium.



**SCHERTZ**  
GRILLAGES

# PORTAILS ET PORTILLONS

## DESCRIPTIF PRODUIT

Portail Autoportant Basic	
Acier galvanisé Sendzimir + plastification polyester	
Hauteurs disponibles	1m50 - 1m75 - 2m00 - 2m25 - 2m50
Largeurs disponibles	de 3m00 à 8m00
Poutre basse	94 x 80 mm
Cadre tube carré	80 x 80
Barreaux verticaux espacés de 110 mm	25 x 25 mm
1 x Pilier de guidage sur platine	100 x 100 mm
1 x Pilier de réception sur platine	100 x 100 mm

CONFORME  
À LA NORME  
EN 13241-1

### Accessoires :

Maintien en position ouverte par un verrou levier, sabot avant/arrière. Olives de guidage Ø 45mm, gâche inox + serrure LOCINOX, trappes de visite sur piliers de guidage / réception.

Portail Autoportant Medium	
Acier galvanisé Sendzimir + plastification polyester	
Hauteurs disponibles	1m50 - 1m75 - 2m00 - 2m25 - 2m50
Largeurs disponibles	de 3m00 à 10m00
Poutre basse	330 x 100 mm
Cadre tube carré	80 x 80 mm
Barreaux verticaux espacés de 110 mm	25 x 25 mm
Portique de guidage sur platine	100 x 100 mm
Portique de réception sur platine	100 x 100 mm

CONFORME  
À LA NORME  
EN 13241-1

### Accessoires :

Maintien en position ouverte par un verrou levier, sabot avant/arrière. Olives de guidage Ø 45mm, gâche inox + serrure LOCINOX, trappes de visite sur piliers de guidage / réception.

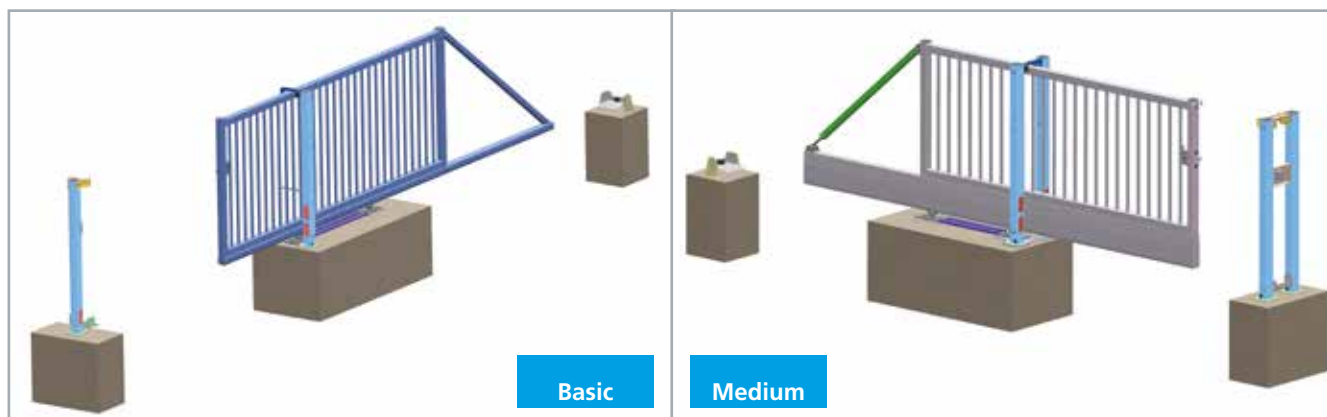

Basic

Medium

Coloris vert RAL **6005** , noir RAL **9005** , blanc **9010** et anthracite RAL **7016** . Autres RAL sur demande.



Autres dimensions ou options : Nous consulter !

# ALURIUS ET PRIVATUS

## DESCRIPTIF PRODUIT



### Remplissage barreaudage industriel

Hauteurs disponibles	1m00 à 2m50
Largeurs disponibles	de 3m00 à 12m00

### Remplissage tôles perforées

Hauteurs disponibles	1m00 à 2m00
Largeurs disponibles	de 3m00 à 8m00



### Remplissage lamelles ajourées

Hauteurs disponibles	1m00 à 2m00
Largeurs disponibles	de 3m00 à 6m00

RAL standards disponibles :

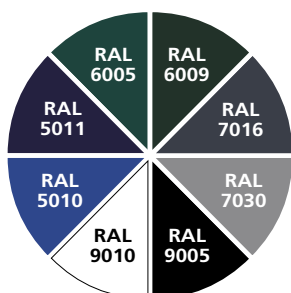

Autres RAL sur demande.

Le portail autoportant ALURIUS se distingue par sa structure principale en aluminium (soubassement et profil supérieur) et sa motorisation intégrée dans une console de guidage sur platine (300 x 200mm). Le portail ALURIUS peut se décliner dans différentes versions (barreaudage industriel, treillis soudés, barreaux traversants, tôle perforée...) et différentes teintes RAL (gris anthracite, noir, vert, blanc...).

Grâce à toutes ces combinaisons et variantes possibles, le portail ALURIUS conviendra aussi bien pour une utilisation industrielle que privative.



# ALURIUS ET PRIVATUS

## DESCRIPTIF PRODUIT

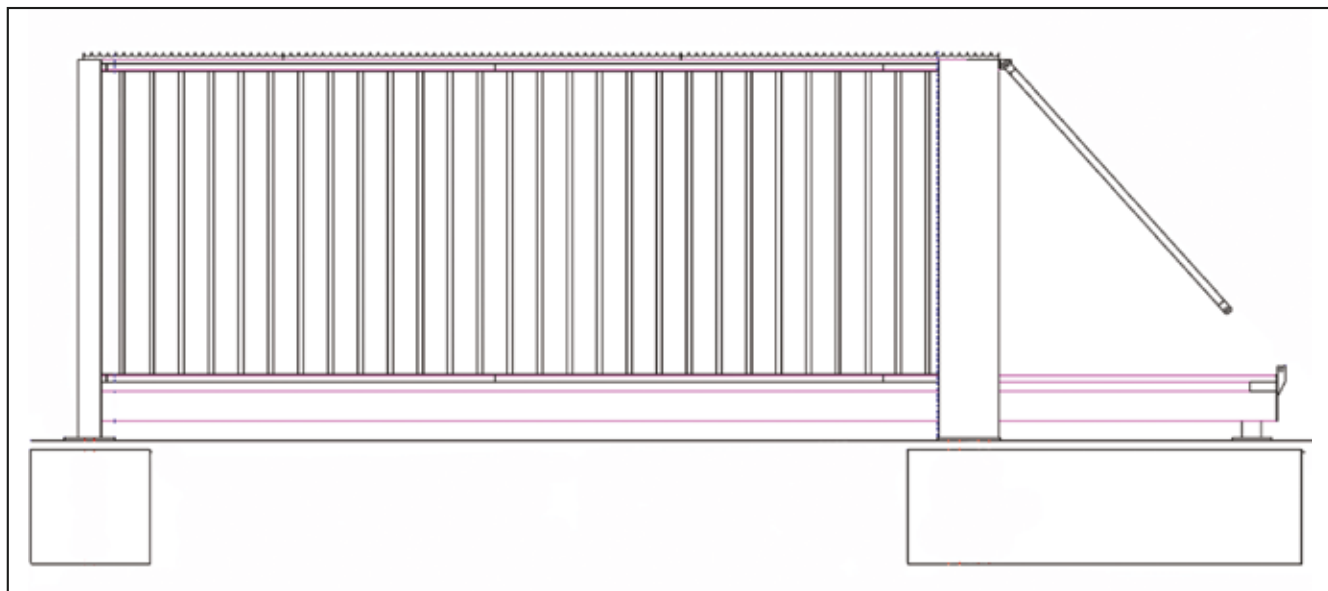

	ALURIUS	PRIVATUS
Hauteurs hors sol	1m00 à 2m50	1m00 à 2m00
Largeurs disponibles	de 3m00 à 12m00	de 3m00 à 6m00
Soubassement	Profil extrudé en alu 250 x 200 mm	Profil extrudé en alu 185 x 149 mm
Profil supérieur	Profil extrudé en alu 135 x 58 mm Profil de guidage prévus des 2 côtés (vantail réversible)	
Cadre	Eléments intermédiaires en acier (60 x 40 mm) de 2 m00 et 3m00 de longueur Barreaux 25 x 25 mm (entraxe 135 mm)	
	Câble de traction diagonale à partir de 7 m de largeur	
Console de guidage	Console de guidage 300 x 200 mm sur platine avec moteur intégré	Console de guidage 150 x 150 mm sur platine avec moteur intégré
Pilier de réception	120 x 120 mm sur platine avec sabot de réception	
Motorisation	Moteur 24V avec unité de contrôle disposant de différentes programmations (fermeture auto, démarrage et arrêt soft, passage piétons). Barre palpeuses prévues sur le montant du vantail et sur la console de guidage. 1 paire de cellules photo-électriques. Télécommande (2 canaux) et récepteur avec antenne; 1 feu clignotant + éclairage de zone (uniquement standard pour ALURIUS).	

- **Autres finitions ou options : Nous consulter !**
- **Notice d'installation disponible sur demande.**
- **Certificat de conformité CE disponible sur demande.**

## DESCRIPTIF PRODUIT

### Application : Usage familial

La barrière de protection pour piscine PAPLOUF est destinée à limiter l'accès de la piscine à des enfants de moins de 5 ans.

Elle est constituée d'éléments de toile reliés entre eux par des tubes d'assemblage assurant la rigidité de la barrière et de poteaux en aluminium sur platine à cheville sur socle en béton, positionnés à chaque extrémité de l'entourage, permettant la tension de la toile grâce à un treuil et une manivelle.

L'originalité du système repose sur une mise en oeuvre et un démontage faciles et rapides.

Elle se compose de KITS permettant d'adapter la forme de la clôture à chaque situation.

### KIT A : Élément de toile

Se compose d'un élément de toile tissé polyester haute ténacité, enduit de PVC blanc et d'un tube d'assemblage.

De longueur égale à 1m10, chaque élément est équipé de joncs aux extrémités assurant la liaison au tube d'assemblage et poteau d'angle.

### KIT B : Poteau d'angle et de tension

Se compose d'un poteau de tension sur platine.

Un tube d'enroulement placé à l'intérieur du poteau relié à un système de treuil commandé par une manivelle permet de réaliser la tension sur la toile.

La barrière est totalement modulable grâce aux 3 points de départ possibles de la toile sur chaque poteau. Livré avec un élément de toile de 1m10.

Pour une longueur supérieure à 10m00, il convient de positionner un poteau de tension supplémentaire.

### KIT C : Portillon

Se compose d'une porte en toile de Om80 avec tube raidisseur,

1 poteau sur platine avec plaque supérieure ouverte permettant la fermeture manuelle sécurisée en 2 points : bague coulissante et goupille de blocage.

- Hauteur clôture : 1m20

- Longueur : rajustement de la longueur se fait par ajouts d'éléments de toile.

Aucune contrainte de longueur. Dans tous les cas le surplus de toile s'enroule à l'intérieur du poteau de tension.

- Poteaux et tubes d'assemblage en aluminium, laqués blancs.

- Toile polyester haute ténacité, tissée en maille de 3,3 x 3,3 mm enduite de PVC blanc, lavable et résistant aux U.V.

#### • Ses atouts :

- Démontable, lavable, résiste aux U.V. discrète et légère, évolutive.

#### • Application :

- Usage privé

#### • Options :

- Poteau d'angle Réf. 6021

- Poteau sur platine intermédiaire Réf. 609

#### • Utilisations conseillées :

Il est recommandé d'installer la barrière de protection à un mètre minimum du plan d'eau. Pour les piscines privées à usage individuel, il est recommandé de ne pas installer la barrière trop loin du bassin afin de ne pas en perdre l'efficacité.

Lorsque la barrière de protection est combinée avec 1 ou plusieurs murs, ces murs ne doivent pas permettre un accès à la piscine par leur hauteur (minimum 1m10 entre point d'appui) ou leurs propres ouvertures (portes et fenêtres fermées par un dispositif à l'épreuve des enfants).

Le tube d'assemblage présent tous les 1,10 m renforce la barrière et évite tout risque d'escalade et de blessure.

La présence d'oeillets en partie basse de la toile, avec tendeur élastique ainsi que la tension sur la toile, ne permettent pas le passage sous la barrière.

Les éléments de toile et tubes d'assemblage n'étant pas fixés au sol, lors de démontage occasionnel, il ne reste aucun obstacle autour de la piscine.



KIT A



KIT B



KIT C



# Notes

---

# Notes

---





**SCHERTZ**  
GRILLAGES

*SCHERTZ SAS*

*Zone Industrielle F-57930 BERTHELMING*

*Tél. : 03 87 07 80 09 / Fax : 03 87 07 87 22*

*E-mail : [contact@schertz.fr](mailto:contact@schertz.fr)*

*[www.schertz.fr](http://www.schertz.fr)*